



## **KATALOG INSTALACÍ 2016/2017**

PROFESIONÁLNÍ PRODUKTY OD GC SKUPINY PRO ODBORNÉ MONTÁŽNÍ FIRMY

# CONEL

CONNECTING ELEMENTS

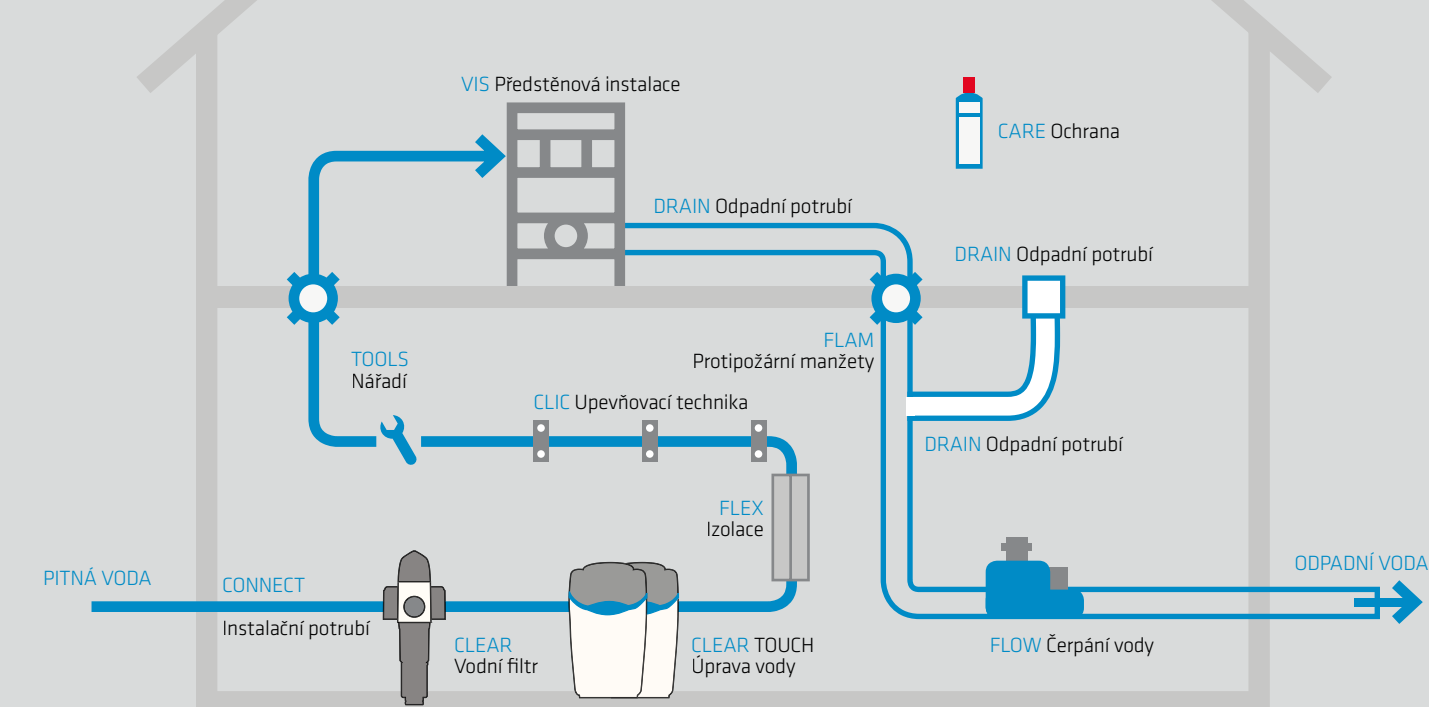

## CESTA VODY S CONEL.

Následujeme-li cestu pitné vody v rodinném domě, je to zřejmé: **CONEL** je bezpečný, spolehlivý a efektivní partner celého objektu. Na začátku této cesty stojí potrubní systém **CONNECT** jako dopravní prostředek, který je spolehlivě veden (instalován) pomocí **CLIC** uchycení, dále pak filtrace, která je zajištěna použitím ochranného filtru **CLEAR** a regulace obsahu vápníku s použitím zařízení na změkčování vody **CLEAR TOUCH**.

Voda bude beze ztrát přepravena díky izolaci **FLEX** a protipožárně zabezpečena díky uzávěrám **FLAM** ke všem vodonosným domácím spotřebičům až po koupelnu. Tady je pak zajištěna bezpečnost všech přítokových a odpadních systémů díky prvkům předstěnových instalačních systémů **VIS**.

Aby byla odpadní voda spolehlivě a tiše odvedena z objektu přes odpadní potrubí **DRAIN** a podlahovou vpusť **DRAIN**, představuje **CONEL** také řešení **FLOW** odvedení vody nad úroveň zpětného vzduší. Díky této profesionální instalaci vede **CONEL** vodu přes celý objekt: spolehlivě, bezpečně a beze ztrát. Pro údržbu a péči instalovaných výrobků jsou určené chemické látky **CARE**. **CONEL** je prostě všude!

1.	Potrubní systémy .....	02
2.	Odpadní potrubí .....	118
3.	Potrubní armatury - voda, plyn .....	133
4.	Izolace .....	148
5.	Upevňovací technika .....	155
6.	Technický a spotřební materiál .....	163
7.	Instalační prvky .....	171
8.	Zásobování vodou .....	180
9.	Filtry, čištění vody .....	183
10.	Nářadí .....	190
11.	Centrální vysávání .....	205

## NEZÁVADNÁ PITNÁ VODA

### MOŽNÉ PROBLÉMY A ŘEŠENÍ:



Usazeniny a mechanické nečistoty  
 > **CONEL CLEAR** – kvalitní filtrace a čištění vody  
 > **IPS PLUS** – fyzikální úprava odstraní usazeniny



Vodní kámen a koroze  
 > **CONEL CLEAR** – boj proti bodové a důlkové korozi  
 > **IPS PLUS** – účinně brání tvorbě vodního kamene



Tvrdá a chlorovaná voda  
 > **COSMO WATER** – automatický změkčovač vody  
 > Účinné a efektivní změkčení vody s nízkými náklady



Usazeniny v domácích spotřebičích  
 > **CONEL CLEAR** – ochrana domácích rozvodů proti nečistotám  
 > **COSMO WATER** – chrání sanitární armatury proti usazeninám a domácí elektrické spotřebiče proti zničení



Pitná voda  
 > **CONEL CLEAR** – vysoká hygiena pitné vody  
 > **IPS PLUS** – pozitivní zdravotní dopad na kvalitu vody  
 > **COSMO WATER** – čistá voda ideální pro pití a vaření



**CONEL**



**IPS PLUS**  
 Ion polarization system



**COSMO**



## POHODA PROSTŘEDÍ ČISTÁ PITNÁ VODA



## LISOVANÉ POTRUBNÍ ROZVODY COSMOFLEX



### VÍCEVRSTVÉ POTRUBÍ

Nejdokonalejší potrubní technologie k rozvodům ÚT, podlahového vytápění a sanitárních rozvodů, spojuje se svěrným šroubením TA a RA nebo pressfitinkami, materiál síťovaný polyetylén s hliníkovou vrstvou.

Typy trubek:

- vícevrstvé potrubí CosmoFLEX do +70°C, PN 10
- vícevrstvé potrubí ALPEX - DUO SX do +95°C PN 10
- vícevrstvé potrubí ALPEX - TURATEC - MH s ochrannou trubkou (trubka v trubce) do +70 °C, PN 10
- vícevrstvé potrubí ALPEX - ISOL s izolací do +95 °C, PN 10

### CosmoFLEX

**montážní systém s 5-ti silnými bezpečnostními body:**

1. Bezpečnost díky perfektní technice. Při tlakové zkoušce zviditelňuje nezalisované fitinky funkce „Leckage“
2. Bezpečně se správným nářadím (používají se čelisti typu B, TH a F) – nová investice není nutná
3. Bezpečnost při návrzích a skladování, to poskytuje široký sortiment
4. Bezpečnost při dosažitelnosti. Jako domovský produkt je CosmoFLEX vždy na skladě
5. Ideální a bezpečný je v kombinaci s dalšími domovskými produkty: např. CosmoFLEX – izolacemi a CLIC – trubkovými objímkami

### VÍCEVRSTVÁ TRUBKA

Vysoce jakostní vícevrstvou trubku **CosmoFLEX** pro rozvody pitné vody a topné systémy tvoří na vnitřní i vnější straně vrstvy z PE-RT,



Široký sortiment: varianty fitinek pro každé použití

mezi nimiž je hliníková, laserem podélně svařená trubka - díky speciálním mezivrstvám jsou tyto vrstvy spojeny do velmi odolné trubky - splňující vysoké požadavky, vynikající funkčnost a extrémně dlouhou dobu životnosti. Čtyřmi různými dimenzemi **CosmoFLEX** 16x2, 20x2, 26x3 a 32x3 je možno zhotovovat rozvody pitné vody a vytápění - od sklepa po střechu.

### JEDNODUŠE - DOBŘE - SPOJENO BEZPEČNĚ

Je jedno zda se jedná o pitnou vodu nebo o vytápění: **CosmoFLEX** je v každém případě optimální systém. Kvalitní vícevrstvá trubka z Al a PE-RT a široký sortiment **CosmoFLEX** fitinek zaručuje v obou oblastech rychlou a bezpečnou montáž. Tak dostáváte vše z jedné ruky: pravý domovský produkt.

Perfektní fitinky a kvalitní vícevrstvá trubka - to je bezpečný spoj. **CosmoFLEX**, s 10-ti letou zárukou - samozřejmě také se schválením DVGW. Všechny **CosmoFLEX** fitinky jsou vyrobeny z vysoce jakostní mosazi.



MONTÁŽNÍ SYSTÉM COSMOFLEX



SYSTÉM PROFESIONÁLNÍCH ROZVODŮ COSMOFLEX

Rabatní skupina A6AC

Potravní vícevrstvé COSMOFLEX	Obj. číslo (ZKR. 2)	Rozměr	Balení	Cena v Kč
<ul style="list-style-type: none"> <li>• PN 10, T = +70 °C - trvalé zatížení</li> <li>• PN 10, T = +95 °C - krátkodobé zatížení</li> <li>• Použití: k sanitárním rozvodům, rozvodům ÚT a podlahového vytápění, spojuje se svěrným šroubením TA, RA nebo press fitinkou, materiál polyetylén, hliníková vrstva, hygienický atest na pitnou vodu, bílá barva</li> </ul>	CSXTR16 100	16 x 2	100 m	<b>33,00</b>
	CSXTR16 200	16 x 2	200 m	<b>33,00</b>
	CSXTR18 100	18 x 2	100 m	<b>43,00</b>
	CSXTR18 200	18 x 2	200 m	<b>43,00</b>
	CSXTR20 100	20 x 2	100 m	<b>49,00</b>
	CSXTR26	26 x 3	50 m	<b>93,00</b>
	CSXTR32	32 x 3	50 m	<b>132,00</b>
	CSXTR526	26 x 3	5 m	<b>107,00</b>
	CSXTR532	32 x 3	5 m	<b>142,00</b>



Potravní vícevrstvé ALPEX - DUO XS	Obj. číslo (ZKR. 2)	Rozměr	Balení	Cena v Kč
<ul style="list-style-type: none"> <li>• PN 10, T = +95 °C</li> <li>• Použití: k sanitárním rozvodům, rozvodům ÚT a podlahového vytápění, spojuje se svěrným šroubením TA, RA nebo press fitinkou, materiál síťovaný polyetylén, hliníková vrstva, hygienický atest na pitnou vodu, bílá barva</li> </ul>	CSXTRD16/100	16 x 2	100 m	<b>37,00</b>
	CSXTRD16	16 x 2	200 m	<b>37,00</b>
	CSXTRD18	18 x 2	200 m	<b>45,00</b>
	CSXTRD20	20 x 2	100 m	<b>55,00</b>
	CSXTRD26	26 x 3	50 m	<b>99,00</b>
	CSXTRD32	32 x 3	50 m	<b>165,00</b>
	CSXTRD16T	16 x 2	5 m tyče	<b>57,00</b>
	CSXTRD20T	20 x 2	5 m tyče	<b>87,00</b>
	CSXTRD26T	26 x 3	5 m tyče	<b>113,00</b>
	CSXTRD32	32 x 3	5 m tyče	<b>165,00</b>
	CSXTRD40	40 x 3,5	5 m tyče	<b>258,00</b>
	CSXTRD50	50 x 4	5 m tyče	<b>384,00</b>
	CSXTRD63	63 x 4,5	5 m tyče	<b>702,00</b>
	CSXTRD75	75 x 5	5 m tyče	<b>1 743,00</b>



Potravní vícevrstvé ALPEX - TURATEC - MH (trubka v trubce)	Obj. číslo (ZKR. 2)	Rozměr	Balení	Cena v Kč
<ul style="list-style-type: none"> <li>• PN 10, T = +70 °C - trvalé zatížení</li> <li>• PN 10, T = +95 °C - krátkodobé zatížení</li> <li>• Použití: potrubní technologie k rozvodům ÚT, spojuje se svěrným šroubením TA nebo press fitinkou, materiál polyetylén, hliníková vrstva - husí krk, černá barva</li> </ul>	CSXTRH16	16 x 2	50 m	<b>51,00</b>
	CSXTRH20	20 x 2	50 m	<b>74,00</b>



## SYSTÉM PROFESIONÁLNÍCH ROZVODŮ COSMOFLEX

Rabatní skupina A6TC

Potrubi vícevrstvé ALPEX - ISOL	Obj. číslo (ZKR. 2)	Rozměr	Balení	Cena v Kč
<ul style="list-style-type: none"> <li>• PN 10, T = +95 °C</li> <li>• Použití: potrubní technologie k rozvodům ÚT a pitné vody, spojuje se svěrným šroubením TA nebo press fitinkou, materiál síťovaný polyetylén, hliníková vrstva izolace s ochrannou fólií: 6 mm - 16 x 2, 20 x 2 9 mm - 26 x 3, 32 x 3</li> </ul>	CSXISODUO16X2	16 x 2	100 m	<b>51,00</b>
	CSXISODUO20X2	20 x 2	50 m	<b>75,00</b>
	CSXISODUO26X3	26 x 3	25 m	<b>159,00</b>
	CSXISODUO32X3	32 x 3	25 m	<b>219,00</b>



Rabatní skupina A6AC

Ochranná hadice (husí krk)	Obj. číslo (ZKR. 2)	Provedení	Balení	Cena v Kč
<ul style="list-style-type: none"> <li>• rozměr vnitřní - vnější 20 / 25 mm</li> <li>• pro potrubí ALPEX a PEX Ø 16 - 18 mm</li> </ul>	CSXH1620	černá	50 m	<b>15,00</b>
	CSXOCHHC50	červená	50 m	<b>15,00</b>
	CSXOCHHM50	modrá	50 m	<b>15,00</b>



**FRANKISCHE**

Rabatní skupina A6TB

FRÄNKISCHE PROFITERM trubka PE-RT/AL/PE-RT, Ø 16 mm	Obj. číslo (ZKR. 2)	Rozměr	Balení	Cena v Kč
<p><b>FRANKISCHE</b></p>	IVA73516500	černá	120 m	<b>21,00</b>
	IVA73516800	červená	240 m	<b>21,00</b>

Rabatní skupina A6AE

Vsuvka PRESS	Obj. číslo (ZKR. 2)	Rozměr	Balení	Cena v Kč
<ul style="list-style-type: none"> <li>• PN 10, T = +120 °C</li> <li>• pro napojení COSMOFLEX potrubí stejných průměrů, materiál mosaz CW617N, těsnění EPDM</li> </ul>	CSXN16	16 x 16	5/220	<b>97,00</b>
	CSXN18	18 x 18	5/200	<b>122,00</b>
	CSXN20	20 x 20	5/150	<b>122,00</b>
	CSXN26	26 x 26	5/120	<b>168,00</b>
	CSXN32	32 x 32	5/80	<b>229,00</b>
	CSXN40	40 x 40	1/40	<b>512,00</b>
	CSXN50	50 x 50	1/25	<b>794,00</b>
	CSXN63	63 x 63	1/15	<b>1 296,00</b>
	CSXN75	75 x 75	1/1	<b>3 234,00</b>



B-F

Vsuvka PRESS redukována	Obj. číslo (ZKR. 2)	Rozměr	Balení	Cena v Kč
<ul style="list-style-type: none"> <li>• PN 10, T = +120 °C</li> <li>• pro napojení COSMOFLEX potrubí různých průměrů, materiál mosaz CW617N, těsnění EPDM</li> </ul>	CSXNR1816	16 x 18	5/170	<b>115,00</b>
	CSXNR1620	16 x 20	5/170	<b>115,00</b>
	CSXNR1626	16 x 26	5/150	<b>147,00</b>
	CSXNR1632	16 x 32	5/120	<b>203,00</b>
	CSXNR1820	18 x 20	5/170	<b>122,00</b>
	CSXNR1826	18 x 26	5/150	<b>154,00</b>
	CSXNR2026	20 x 26	5/150	<b>154,00</b>
	CSXNR2032	20 x 32	5/100	<b>205,00</b>
	CSXNR2632	26 x 32	5/100	<b>219,00</b>
	CSXNR4020	40 x 20	5/40	<b>427,00</b>
	CSXNR4026	40 x 26	5/40	<b>468,00</b>
	CSXNR4032	40 x 32	1/40	<b>468,00</b>
	CSXNR4050	40 x 50	1/25	<b>794,00</b>
	CSXNR4063	40 x 63	1/15	<b>1 342,00</b>
	CSXNR5026	50 x 26	5/30	<b>651,00</b>
	CSXNR5032	50 x 32	1/30	<b>651,00</b>
	CSXNR5063	50 x 63	1/15	<b>1 406,00</b>
	CSXNR7540	75 x 40	1/1	<b>3 092,00</b>
	CSXNR7550	75 x 50	1/1	<b>3 193,00</b>
	CSXNR7563	75 x 63	1/1	<b>3 286,00</b>



B-F

Rabatní skupina A6AE

## SYSTÉM PROFESIONÁLNÍCH ROZVODŮ COSMOFLEX

	Obj. číslo (ZKR. 2)	Rozměr	Balení	Cena v Kč
Přechodka PRESS - závit vnější • PN 10, T = +120 °C • pro napojení COSMOFLEX potrubí na vnitřní závit, materiál mosaz CW617N, těsnění EPDM	CSXPZ161/2A	1/2" M x 16	5/250	<b>82,00</b>
	CSXPZ181/2A	1/2" M x 18	5/200	<b>93,00</b>
	CSXPZ183/4A	3/4" M x 18	5/170	<b>109,00</b>
	CSXPZ201/2A	1/2" M x 20	5/200	<b>93,00</b>
	CSXPZ203/4A	3/4" M x 20	5/170	<b>113,00</b>
	CSXPZ263/4A	3/4" M x 26	5/125	<b>135,00</b>
	CSXPZ261/1A	1" M x 26	5/100	<b>186,00</b>
	CSXPZ321/1A	1" M x 32	5/100	<b>197,00</b>
	CSXPZ325/4A	5/4" M x 32	5/60	<b>376,00</b>
	CSXPZ405/4A	5/4" M x 40	1/40	<b>470,00</b>
	CSXPZ506/4A	6/4" M x 50	1/25	<b>651,00</b>
	CSXPZ632/2A	2" M x 63	1/16	<b>1 176,00</b>
	CSXPZ7521/2A	2" 1/2 M x 75	1/1	<b>3 326,00</b>



	Obj. číslo (ZKR. 2)	Rozměr	Balení	Cena v Kč
Přechodka PRESS - závit vnitřní • PN 10, T = +120 °C • pro napojení COSMOFLEX potrubí na vnější závit, materiál mosaz CW617N, těsnění EPDM	CSXPZ161/2I	1/2" F x 16	5/220	<b>88,00</b>
	CSXPZ181/2I	1/2" F x 18	5/220	<b>96,00</b>
	CSXPZ183/4I	3/4" F x 18	5/150	<b>113,00</b>
	CSXPZ201/2I	1/2" F x 20	5/150	<b>96,00</b>
	CSXPZ203/4I	3/4" F x 20	5/140	<b>113,00</b>
	CSXPZ263/4I	3/4" F x 26	5/140	<b>139,00</b>
	CSXPZ261/1I	1" F x 26	5/100	<b>189,00</b>
	CSXPZ321/1I	1" F x 32	5/90	<b>194,00</b>
	CSXPZ405/4I	5/4" F x 40	1/16	<b>842,00</b>
	CSXPZ506/4I	6/4" F x 50	1/16	<b>1 202,00</b>
	CSXPZ632/2I	2" F x 63	1/16	<b>2 049,00</b>



	Obj. číslo (ZKR. 2)	Rozměr	Balení	Cena v Kč
Přechodka PRESS - EK • PN 10, T = +120 °C • s převlečnou maticí pro napojení COSMOFLEX potrubí na topenářské armatury a fitinky typu EUROKONUS, materiál mosaz CW617N, těsnění EPDM	CSXSREK163/4I	EK x 16	5/250	<b>108,00</b>
	CSXSREK183/4I	EK x 18	5/225	<b>122,00</b>
	CSXSREK203/4I	EK x 20	5/225	<b>122,00</b>



	Obj. číslo (ZKR. 2)	Rozměr	Balení	Cena v Kč
Přechodka PRESS - převlečená matice • PN 10, T = +120 °C • pro napojení COSMOFLEX potrubí na G závity různých rozměrů, ploché těsnění, materiál mosaz CW617N, těsnění EPDM	CSXPZVNEPV1/2L16	1/2" F x 16	5/250	<b>84,00</b>
	CSXPZVNEPV3/4I16	3/4" F x 16	5/250	<b>92,00</b>
	CSXPZVNEPV3/4I18	3/4" F x 18	5/240	<b>100,00</b>
	CSXPZVNEPV3/4I20	3/4" F x 20	5/240	<b>100,00</b>
	CSXPZVNEPV3/4I26	3/4" F x 26	5/150	<b>171,00</b>
	CSXPZVNEPV1I26	1" F x 26	5/120	<b>182,00</b>
	CSXPZVNEPV1I32	1" F x 32	5/160	<b>196,00</b>
	CSXPZVNEPV5/4I32	5/4" F x 32	5/80	<b>216,00</b>
	CSXPZVNEPV6/4I40	6/4" F x 40	1/40	<b>632,00</b>
	CSXPZVNEPV2L63	2" F x 63	1/16	<b>1 453,00</b>





## SYSTÉM PROFESIONÁLNÍCH ROZVODŮ COSMOFLEX

Rabatní skupina A6AE

	Obj. číslo (ZKR. 2)	Rozměr	Balení	Cena v Kč
Přechodka PRESS - závit vnější s O-kroužkem	CSXPZVNEO1/2A16	1/2" M x 16	5/250	<b>93,00</b>
	CSXPZVNEO1/2A18	1/2" M x 18	5/200	<b>98,00</b>
	CSXPZVNEO1/2A20	1/2" M x 20	5/200	<b>98,00</b>

- PN 10, T = +120 °C
- pro napojení COSMOFLEX potrubí na G závit, těsnění pomocí O-kroužku, materiál mosaz CW617N, těsnění EPDM



B-F

	Obj. číslo (ZKR. 2)	Rozměr	Balení	Cena v Kč
Vsuvka PRESS - měď	CSXPCU1615	Cu 15 x 16	25/200	<b>159,00</b>
	CSXPCU2018	Cu 18 x 20	25/200	<b>176,00</b>
	CSXPCU2022	Cu 22 x 20	20/160	<b>225,00</b>
	CSXPCU2622	Cu 22 x 26	20/160	<b>256,00</b>
	CSXPCU3228	Cu 28 x 32	10/80	<b>290,00</b>

- PN 10, T = +120 °C
- pro napojení COSMOFLEX potrubí na Cu potrubí pomocí lisování, nebo svěrným šroubením IVAR - TR, těsnění pomocí O-kroužku, materiál mosaz CW617N, těsnění EPDM



	Obj. číslo (ZKR. 2)	Rozměr	Balení	Cena v Kč
Zátka PRESS 90°	CSXZ16	16	5/250	<b>71,00</b>
	CSXZ18	18	5/220	<b>91,00</b>
	CSXZ20	20	5/220	<b>91,00</b>
	CSXZ26	26	5/125	<b>123,00</b>
	CSXZ32	32	5/120	<b>179,00</b>

- PN 10, T = +120 °C
- uzavření COSMOFLEX potrubí, materiál mosaz CW617N, těsnění EPDM



B-F

	Obj. číslo (ZKR. 2)	Rozměr	Balení	Cena v Kč
Koleno PRESS	CSXK16	16 x 16	5/180	<b>119,00</b>
	CSXK18	18 x 18	5/150	<b>144,00</b>
	CSXK20	20 x 20	5/150	<b>144,00</b>
	CSXK26	26 x 26	5/80	<b>233,00</b>
	CSXK32	32 x 32	5/50	<b>321,00</b>
	CSXK40	40 x 40	1/20	<b>628,00</b>
	CSXK50	50 x 50	1/10	<b>927,00</b>

- PN 10, T = +120 °C
- pro napojení COSMOFLEX potrubí stejných rozměrů, materiál mosaz CW617N, těsnění EPDM



B-F

	Obj. číslo (ZKR. 2)	Rozměr	Balení	Cena v Kč
Koleno PRESS 45°	CSXKP45/26	26 x 26	5/90	<b>288,00</b>
	CSXKP45/32	32 x 32	5/70	<b>316,00</b>
	CSXKP45/40	40 x 40	1/25	<b>930,00</b>
	CSXKP45/50	50 x 50	1/12	<b>1 193,00</b>
	CSXKP45/63	63 x 63	1/1	<b>2 806,00</b>

- PN 10, T = +120 °C
- pro napojení COSMOFLEX potrubí stejných rozměrů, materiál mosaz CW617N, těsnění EPDM



B-F

Rabatní skupina A6AE

## SYSTÉM PROFESIONÁLNÍCH ROZVODŮ COSMOFLEX

## Koleno PRESS 90° - závit vnější

- PN 10, T = +120 °C
- pro napojení COSMOFLEX potrubí na vnitřní závit, materiál mosaz CW617N, těsnění EPDM



B-F

Obj. číslo (ZKR. 2)	Rozměr	Balení	Cena v Kč
CSXKP161/2A	1/2" M x 16	5/180	107,00
CSXKP181/2A	1/2" M x 18	5/175	126,00
CSXKP201/2A	1/2" M x 20	5/150	126,00
CSXKP203/4A	3/4" M x 20	5/150	142,00
CSXKP263/4A	3/4" M x 26	5/100	185,00
CSXKP32/1A	1" M x 32	5/50	292,00
CSXKP405/4A	5/4" M x 40	1/30	545,00
CSXKP506/4A	6/4" M x 50	1/15	843,00
CSXKP63/2A	2" M x 63	1/10	1 341,00

## Koleno PRESS 90° - závit vnitřní

- PN 10, T = +120 °C
- pro napojení COSMOFLEX potrubí na vnější závit, materiál mosaz CW617N, těsnění EPDM



B-F

Obj. číslo (ZKR. 2)	Rozměr	Balení	Cena v Kč
CSXKP161/2I	1/2" F x 16	5/200	101,00
CSXKP183/4I	3/4" F x 18	5/150	136,00
CSXKP201/2I	1/2" F x 20	5/150	126,00
CSXKP203/4I	3/4" F x 20	5/150	136,00
CSXKP263/4I	3/4" F x 26	5/100	171,00
CSXKP32/1I	1" F x 32	5/70	288,00

## T-kus PRESS - závit vnější

- PN 10, T = +120 °C
- pro napojení COSMOFLEX potrubí na armaturu s vnitřním závitem, materiál mosaz CW617N, těsnění PDM



B-F

Obj. číslo (ZKR. 2)	Rozměr	Balení	Cena v Kč
CSXTKP161/216A	16 x 1/2" M x 16	5/120	186,00
CSXTKP163/416A	16 x 3/4" M x 16	5/120	191,00
CSXTKP181/218A	18 x 1/2" M x 18	5/100	197,00
CSXTKP201/220A	20 x 1/2" M x 20	5/100	197,00
CSXTKP203/420A	20 x 3/4" M x 20	5/100	202,00
CSXTKP263/426A	26 x 3/4" M x 26	5/50	440,00

## T-kus PRESS - závit vnitřní

- PN 10, T = +120 °C
- pro napojení COSMOFLEX potrubí na armaturu s vnějším závitem, materiál mosaz CW617N, těsnění PDM



B-F

Obj. číslo (ZKR. 2)	Rozměr	Balení	Cena v Kč
CSXTKP161/216I	16 x 1/2" F x 16	5/125	153,00
CSXTKP163/416I	16 x 3/4" F x 16	5/120	213,00
CSXTKP181/218I	18 x 1/2" F x 18	5/100	179,00
CSXTKP183/418I	18 x 3/4" F x 18	5/100	226,00
CSXTKP201/220I	20 x 1/2" F x 20	5/100	179,00
CSXTKP203/420I	20 x 3/4" F x 20	5/100	226,00
CSXTKP201/226I	26 x 1/2" F x 20	5/80	260,00
CSXTKP261/226I	26 x 1/2" F x 26	5/70	272,00
CSXTKP263/426I	26 x 3/4" F x 26	5/70	280,00
CSXTKP323/432I	32 x 3/4" F x 32	5/50	429,00
CSXTKP32132I	32 x 1" F x 32	5/50	437,00
CSXTKP403/440I	40 x 3/4" F x 40	1/14	837,00
CSXTKP40140I	40 x 1" F x 40	1/12	1 011,00
CSXTKP503/450I	50 x 3/4" F x 50	1/12	1 356,00
CSXTKP50150I	50 x 1" F x 50	1/12	1 337,00
CSXTKP505/450I	50 x 5/4" F x 50	1/12	1 356,00
CSXTKP63163I	63 x 1" F x 63	1/8	1 757,00
CSXTKP635/463I	63 x 5/4" F x 63	1/8	1 757,00
CSXTKP751/1I	75 x 1" F x 75	1/1	5 922,00

## SYSTÉM PROFESIONÁLNÍCH ROZVODŮ COSMOFLEX

Rabatní skupina A6AE

T-kus PRESS	Obj. číslo (ZKR. 2)	Rozměr	Balení	Cena v Kč
<ul style="list-style-type: none"> <li>• PN 10, T = +120 °C</li> <li>• pro napojení COSMOFLEX potrubí stejného průměru, materiál mosaz CW617N, těsnění EPDM</li> </ul>	CSXTK16	16 x 16 x 16	5/110	<b>162,00</b>
	CSXTK18	18 x 18 x 18	5/80	<b>210,00</b>
	CSXTK20	20 x 20 x 20	5/75	<b>210,00</b>
	CSXTK26	26 x 26 x 26	5/50	<b>331,00</b>
	CSXTK32	32 x 32 x 32	5/25	<b>508,00</b>
	CSXTK40	40 x 40 x 40	1/12	<b>913,00</b>
	CSXTK50	50 x 50 x 50	1/6	<b>1 470,00</b>
	CSXTK63	63 x 63 x 63	1/4	<b>2 304,00</b>
	CSXTK75	75 x 75 x 75	1/1	<b>6 429,00</b>



B-F

T-kus PRESS redukováný	Obj. číslo (ZKR. 2)	Rozměr	Balení	Cena v Kč
<ul style="list-style-type: none"> <li>• PN 10, T = +120 °C</li> <li>• pro napojení COSMOFLEX potrubí různých průměrů, materiál mosaz CW617N, těsnění EPDM</li> </ul>	CSXTKR161816	16 x 18 x 16	5/100	<b>202,00</b>
	CSXTKR162016	16 x 20 x 16	5/100	<b>202,00</b>
	CSXTKR181616	18 x 16 x 16	5/100	<b>202,00</b>
	CSXTKR181618	18 x 16 x 18	5/80	<b>200,00</b>
	CSXTKR182618	18 x 26 x 18	5/50	<b>307,00</b>
	CSXTKR201616	20 x 16 x 16	5/100	<b>202,00</b>
	CSXTKR201620	20 x 16 x 20	5/100	<b>200,00</b>
	CSXTKR201818	20 x 18 x 18	5/80	<b>210,00</b>
	CSXTKR201820	20 x 18 x 20	5/80	<b>210,00</b>
	CSXTKR202016	20 x 20 x 16	5/100	<b>200,00</b>
	CSXTKR202620	20 x 26 x 20	5/60	<b>307,00</b>
	CSXTKR203220	20 x 32 x 20	5/40	<b>480,00</b>
	CSXTKR261620	26 x 16 x 20	5/60	<b>305,00</b>
	CSXTKR261626	26 x 16 x 26	5/50	<b>315,00</b>
	CSXTKR261818	26 x 18 x 18	5/50	<b>307,00</b>
	CSXTKR261826	26 x 18 x 26	5/50	<b>322,00</b>
	CSXTKR262016	26 x 20 x 16	5/60	<b>305,00</b>
	CSXTKR262020	26 x 20 x 20	5/50	<b>307,00</b>
	CSXTKR262026	26 x 20 x 26	5/50	<b>322,00</b>
	CSXTKR262616	26 x 26 x 16	5/60	<b>315,00</b>
	CSXTKR262618	26 x 26 x 18	5/50	<b>322,00</b>
	CSXTKR262620	26 x 26 x 20	5/50	<b>322,00</b>
	CSXTKR263226	26 x 32 x 26	5/40	<b>500,00</b>
	CSXTKR321632	32 x 16 x 32	5/40	<b>488,00</b>
	CSXTKR321832	32 x 18 x 32	5/40	<b>492,00</b>
	CSXTKR322020	32 x 20 x 20	5/40	<b>480,00</b>
	CSXTKR322026	32 x 20 x 26	5/40	<b>489,00</b>
	CSXTKR322032	32 x 20 x 32	5/40	<b>492,00</b>
	CSXTKR322620	32 x 26 x 20	5/40	<b>489,00</b>
	CSXTKR322626	32 x 26 x 26	5/40	<b>500,00</b>
	CSXTKR322632	32 x 26 x 32	5/40	<b>500,00</b>
	CSXTKR323216	32 x 32 x 16	5/35	<b>488,00</b>
	CSXTKR323220	32 x 32 x 20	5/40	<b>492,00</b>
	CSXTKR323226	32 x 32 x 26	5/25	<b>500,00</b>
	CSXTKR324032	32 x 40 x 32	1/16	<b>876,00</b>
	CSXTKR402040	40 x 20 x 40	1/14	<b>913,00</b>
	CSXTKR402626	40 x 26 x 26	1/16	<b>852,00</b>
	CSXTKR402640	40 x 26 x 40	1/14	<b>913,00</b>



B-F



Rabatní skupina A6AE

## SYSTÉM PROFESIONÁLNÍCH ROZVODŮ COSMOFLEX

T-kus PRESS redukovaný	Obj. číslo (ZKR. 2)	Rozměr	Balení	Cena v Kč
<ul style="list-style-type: none"> <li>• PN 10, T = +120 °C</li> <li>• pro napojení COSMOFLEX potrubí různých průměrů, materiál mosaz CW617N, těsnění EPDM</li> </ul>	CSXTKR403232	40 x 32 x 32	1/16	<b>852,00</b>
	CSXTKR403240	40 x 32 x 40	1/16	<b>913,00</b>
	CSXTKR404026	40 x 40 x 26	1/16	<b>913,00</b>
	CSXTKR404032	40 x 40 x 32	1/16	<b>913,00</b>
	CSXTKR405040	40 x 50 x 40	1/6	<b>1 411,00</b>
	CSXTKR502050	50 x 20 x 50	1/10	<b>1 411,00</b>
	CSXTKR502650	50 x 26 x 50	1/10	<b>1 411,00</b>
	CSXTKR503250	50 x 32 x 50	1/10	<b>1 413,00</b>
	CSXTKR504040	50 x 40 x 40	1/6	<b>1 411,00</b>
	CSXTKR504050	50 x 40 x 50	1/6	<b>1 464,00</b>
	CSXTKR505032	50 x 50 x 32	1/10	<b>1 411,00</b>
	CSXTKR505040	50 x 50 x 40	1/6	<b>1 443,00</b>
	CSXTKR506350	50 x 63 x 50	1/6	<b>2 126,00</b>
	CSXTKR632663	63 x 26 x 63	1/5	<b>1 597,00</b>
	CSXTKR633263	63 x 32 x 63	1/5	<b>1 597,00</b>
	CSXTKR634063	63 x 40 x 63	1/5	<b>1 597,00</b>
	CSXTKR635050	63 x 50 x 50	1/6	<b>2 126,00</b>
	CSXTKR635063	63 x 50 x 63	1/6	<b>2 268,00</b>
	CSXTKR636350	63 x 63 x 50	1/6	<b>2 268,00</b>
	CSXTKR754075	75 x 40 x 75	1/1	<b>5 981,00</b>
CSXTKR755075	75 x 50 x 75	1/1	<b>6 165,00</b>	



B-F

Odbočovací kus PRESS	Obj. číslo (ZKR. 2)	Rozměr	Balení	Cena v Kč
<ul style="list-style-type: none"> <li>• PN 10, T = +120 °C</li> <li>• pro napojení COSMOFLEX potrubí různých průměrů, určeno pro dopojení otopných těles, materiál mosaz CW617N, těsnění EPDM</li> <li>• rozteč vývodů 40 mm</li> </ul>	CSXOK16	16 x 16 x 16	1/20	<b>945,00</b>
	CSXOK1816	18 x 16 x 18	1/20	<b>959,00</b>
	CSXOK201616	20 x 16 x 16	1/20	<b>952,00</b>
	CSXOK201620	20 x 16 x 20	1/20	<b>959,00</b>
	CSXOK20	20 x 20 x 20	1/20	<b>964,00</b>



B-F

Uzavírací podomítkový ventil PRESS	Obj. číslo (ZKR. 2)	Rozměr	Balení	Cena v Kč
<ul style="list-style-type: none"> <li>• PN 10, T = +120 °C</li> <li>• pro napojení COSMOFLEX potrubí stejných průměrů, určeno pro sanitární rozvody, materiál mosaz CW617N, těsnění EPDM</li> </ul>	CSXKA16	16 x 16	1/30	<b>834,00</b>
	CSXKA20	20 x 20	1/30	<b>844,00</b>
	CSXKA26	26 x 26	1/30	<b>866,00</b>



B-F

## SYSTÉM PROFESIONÁLNÍCH ROZVODŮ COSMOFLEX

Rabatní skupina A6AE

	Obj. číslo (ZKR. 2)	Rozměr	Balení	Cena v Kč
Uzavírací podomítkový ventil PRESS	CSXKAV16	16 x 16	1/30	<b>834,00</b>
	CSXKAV20	20 x 20	1/30	<b>844,00</b>
	CSXKAV26	26 x 26	1/30	<b>866,00</b>

- PN 10, T = +120 °C
- pro napojení COSMOFLEX potrubí stejných průměrů, určeno pro sanitární rozvody, materiál mosaz CW617N, těsnění EPDM



B-F

	Obj. číslo (ZKR. 2)	Rozměr	Balení	Cena v Kč
Nástěnka PRESS průchozí	CSXNAP161/216	16 x 1/2" F x 16	5/80	<b>255,00</b>
	CSXNAP181/218	18 x 1/2" F x 18	5/70	<b>264,00</b>
	CSXNAP201/220	20 x 1/2" F x 20	5/70	<b>264,00</b>

- PN 10, T = +120 °C
- pro napojení COSMOFLEX potrubí stejných průměrů, materiál mosaz CW617N, těsnění EPDM



B-F

	Obj. číslo (ZKR. 2)	Typ	Rozměr	Balení	Cena v Kč
Nástěnka PRESS koncová	CSXNAKL161/2	PT 5725	Levá 16 x 1/2" F	5/100	<b>226,00</b>
	CSXNAKL181/2	PT 5725	Levá 18 x 1/2" F	5/80	<b>233,00</b>
	CSXNAKL201/2	PT 5725	Levá 20 x 1/2" F	5/80	<b>233,00</b>
	CSXNAKP161/2	PT 5724	Pravá 16 x 1/2" F	5/100	<b>226,00</b>
	CSXNAKP181/2	PT 5724	Pravá 18 x 1/2" F	5/80	<b>233,00</b>
	CSXNAKP201/2	PT 5724	Pravá 20 x 1/2" F	5/80	<b>233,00</b>

- PN 10, T = +120 °C
- pro napojení COSMOFLEX potrubí, materiál mosaz CW617N, těsnění EPDM



PRAVÁ  
PT 5724



LEVÁ  
PT 5725



B-F

	Obj. číslo (ZKR. 2)	Rozměr	Balení	Cena v Kč
Nástěnka PRESS koncová	CSXNA161/2	1/2" F x 16	5/80	<b>140,00</b>
	CSXNA181/2	1/2" F x 18	5/80	<b>164,00</b>
	CSXNA201/2	1/2" F x 20	5/80	<b>164,00</b>
	CSXNA203/4	3/4" F x 20	5/60	<b>213,00</b>
	CSXNA263/4	3/4" F x 26	5/60	<b>227,00</b>

- PN 10, T = +120 °C
- pro napojení COSMOFLEX potrubí, materiál mosaz CW617N, těsnění EPDM



B-F

## SYSTÉM PROFESIONÁLNÍCH ROZVODŮ COSMOFLEX

Rabatní skupina A6AE

	Obj. číslo (ZKR. 2)	Rozměr	Balení	Cena v Kč
Nástěnka PRESS průchozí	CSXNPRUCH1/2 16	1/2" F x 16	5/30	<b>454,00</b>
	CSXNPRUCH1/2 18	1/2" F x 18	5/30	<b>466,00</b>
	CSXNPRUCH1/2 20	1/2" F x 20	5/30	<b>466,00</b>

- PN 10, T = +120 °C
- pro napojení COSMOFLEX potrubí stejných průměrů, materiál mosaz CW617N, těsnění EPDM



B-F

	Obj. číslo (ZKR. 2)	Rozměr	Balení	Cena v Kč
Montážní šablona pro uchycení nástěnek PRESS	CSXNPODUN	100 - 150 mm	1/40	<b>45,00</b>

- rozteče 100 - 150 mm, materiál pozinkovaný plech
- pozor pouze pro typ: PT 5723, PT 5725 levá, PT 5724 pravá



Rabatní skupina N1EF

	Obj. číslo (ZKR. 2)	Rozměr	Balení	Cena v Kč
Montážní šablona pro nástěnku PRESS	CSXMS100-150	100 - 150 mm	1/70	<b>92,00</b>

- materiál pozink, rozteče 100 - 150 mm, určeno pro nástěnku PTM 5760, PT 5780



Rabatní skupina A6AE

	Obj. číslo (ZKR. 2)	Rozměr	Balení	Cena v Kč
Koleno PRESS 90° s přípojovací trubicí	CSXKTR16150170	16 x 15 x (165)	1/150	<b>224,00</b>
	CSXKTR16150350	16 x 15 x (345)	1/100	<b>298,00</b>
	CSXKTR16151100	16 x 15 x (950)	1/100	<b>836,00</b>
	CSXKTR1815170	18 x 15 x (165)	1/150	<b>270,00</b>
	CSXKTR1815350	18 x 15 x (345)	1/100	<b>348,00</b>
	CSXKTR18151100	18 x 15 x (950)	1/100	<b>864,00</b>
	CSXKTR2015170	20 x 15 x (165)	1/150	<b>270,00</b>
	CSXKTR2015350	20 x 15 x (345)	1/100	<b>348,00</b>
	CSXKTR20151100	20 x 15 x (950)	1/100	<b>864,00</b>

- PN 10, T = +120 °C
- pro napojení COSMOFLEX potrubí k radiátorovým armaturám pomocí svěrného šroubení TR 4430 EK, materiál mosaz CW617N, těsnění EPDM



B-F

	Obj. číslo (ZKR. 2)	Rozměr	Balení	Cena v Kč
T-kus PRESS s přípojovací trubicí	CSXTTR161516	16 x 15 x (300) x 16	1/50	<b>402,00</b>
	CSXTTR181518	18 x 15 x (300) x 18	1/50	<b>428,00</b>
	CSXTTR201520	20 x 15 x (300) x 20	1/50	<b>428,00</b>

- PN 10, T = +120 °C
- pro napojení COSMOFLEX potrubí stejných průměrů k radiátorovým armaturám pomocí svěrného šroubení TR 4430 EK, materiál mosaz CW617N, těsnění EPDM



B-F



## MONTÁŽNÍ POŽADAVKY NA BEZCHYBNÉ SPOJOVÁNÍ POTRUBÍ COSMOFLEX S TVAROVKAMI TYPU COSMOFLEX.PRESS

- Před používáním výrobků společnosti GC se podrobně seznámte s návodem výrobce, který je pro Vás závazný a nelze se od něho odchýlit. Výrobce neručí za škody způsobené nedodržením montážních postupů a instrukcí uvedených v návodu k výrobku.

### 1. KALIBRACE A ODHROTOVÁNÍ ČELA VíCEVRSTVÉ TRUBKY COSMOFLEX



Vložení odhrotovacího nástavce příslušného průměru 16 - 32 mm do univerzálního držáku.



Kalibrace a odhrotování čela trubky - otáčením ve směru hodinových ručiček.

### 2. NASUNUTÍ TVAROVKY NA TRUBKU ROVNOBĚŽNĚ S JEHO OSOU BEZ OTÁČENÍ



Vsunutí tvarovky COSMOFLEX.PRESS na zkalibrovanou a odhrotovanou trubku COSMOFLEX.

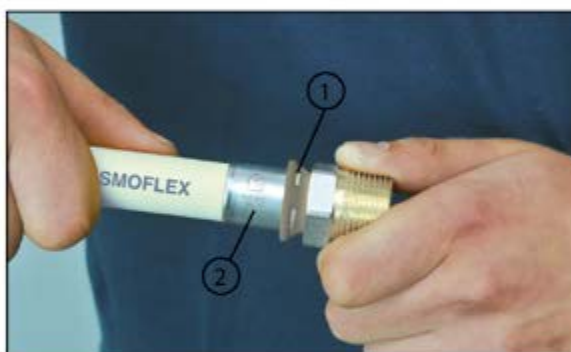

Detail správného zasunutí tvarovky COSMOFLEX.PRESS na trubku COSMOFLEX:

1. vizuální kontrola správného umístění trubky před lisováním
2. identifikace lisovací tvarovky COSMOFLEX.PRESS

### 3. VLOŽENÍ A ARETACE TVAROVKY V LISOVACÍCH ČELISTECH S KONTUROU „B“

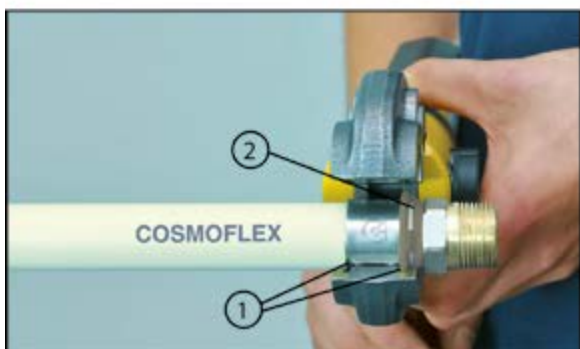

Správné založení vodícího plastového kroužku tvarovky do fixační drážky čelisti typu „B“

1. fixační drážka čelistí kontury „B“
2. detail umístění trubky v průhledovém otvoru vodícího kroužku lisovací tvarovky



Pohled na správně provedenou lisovací operaci potrubí COSMOFLEX s tvarovkou COSMOFLEX.PRESS

1. detail otisku lisovací kontury „B“ při použití lisovacích čelistí REMS
2. správná poloha trubky po lisování

Rabatní skupina A6AE

## SYSTÉM PROFESIONÁLNÍCH ROZVODŮ COSMOFLEX

	Obj. číslo (ZKR. 2)	Typ	Rozměr	Balení	Cena v Kč
Vsuvka • PN 10, T = +120 °C • AC 603 N, rozměr 1" a 5/4" s O-kroužkem - EPDM, RR 4700 N bez O-kroužku, materiál mosaz CW617N	IVA550019	AC 603 N	1/2" x 1/2"	100/800	<b>49,00</b>
	IVA550020	AC 603 N	3/4" x 3/4"	50/400	<b>67,00</b>
	IVA500699	AC 603 N	1" x 1"	50/400	<b>94,00</b>
	IVA500913	AC 603 N	5/4" x 5/4"	25/200	<b>130,00</b>
	IVA500378	RR 4700 N	EK x EK	50/400	<b>52,00</b>



	Obj. číslo (ZKR. 2)	Rozměr	Balení	Cena v Kč
Vsuvka otočná • PN 10, T = +120 °C • MM závit vnější - vnější, umožňuje spojení rozdělovačů stejných rozměrů bez potřeby pohybu spojovanými kusy, materiál mosaz CW617N, O-kroužky - EPDM	IVA500386N	3/4"	10/80	<b>187,00</b>
	IVA500070N	1"	30/240	<b>199,00</b>
	IVA500387	5/4"	10/80	<b>308,00</b>



	Obj. číslo (ZKR. 2)	Typ	Rozměr	Balení	Cena v Kč
Vsuvka redukováná • PN 10, T = +120 °C • MM závit vnější - vnější, umožňuje napojení potrubí svěrným šroubením TR, TP a TA na vnitřní závit, materiál mosaz CW617N	IVA500676	AC 4604 N	1/2" M x EK	50/400	<b>44,00</b>
	IVA500077	RR 4608 N	1/2" M x EK	50/400	<b>58,00</b>
	IVA500177	RR 4608 N	3/4" M x EK	50/400	<b>61,00</b>
	IVA501021	AC 604 N	1/2" M x M 24	50/400	<b>38,00</b>
	IVA550021	AC 604 N	1/2" M x 3/4" M	50/400	<b>91,00</b>

 AC 4604  
AC 604

RR 4608 N

	Obj. číslo (ZKR. 2)	Rozměr	Balení	Cena v Kč
Redukce • PN 10, T = +120 °C • s O-kroužkem - EPDM, MF závit vnější - vnitřní, materiál mosaz CW617N	IVA500280	1/2" M x 3/8" F	200/1600	<b>31,00</b>
	IVA501099	3/4" M x 3/8" F	100/800	<b>56,00</b>
	IVA550028	3/4" M x 1/2" F	100/800	<b>44,00</b>
	IVA550092	1" M x 3/8" F	50/400	<b>70,00</b>
	IVA500670	1" M x 1/2" F	50/400	<b>56,00</b>
	IVA501509	1" M x 3/4" F	50/400	<b>54,00</b>
	IVA500907	5/4" M x 1/2" F	35/280	<b>130,00</b>
	IVA500909	5/4" M x 3/4" F	35/280	<b>121,00</b>
	IVA500911	5/4" M x 1" F	35/280	<b>91,00</b>



	Obj. číslo (ZKR. 2)	Typ	Rozměr	Balení	Cena v Kč
Přechodka ze závitového potrubí na svěrné šroubení • PN 10, T = +120 °C • umožňuje napojení potrubí svěrným šroubením TR, TP a TA na vnější závit, materiál mosaz CW617N	IVA500175	RR 4613 N	EK x 3/4" F	40/320	<b>66,00</b>
	IVA500081	RR 4613 N	EK x 1/2" F	50/400	<b>49,00</b>
	IVA500079	RR 613 N	M 24 x 1/2" F	50/400	<b>49,00</b>



## SYSTÉM PROFESIONÁLNÍCH ROZVODŮ COSMOFLEX

Rabatní skupina A6AE

	Obj. číslo (ZKR. 2)	Rozměr	Balení	Cena v Kč
<b>Zátka</b> <ul style="list-style-type: none"> <li>• PN 10, T = +120 °C</li> <li>• s O-kroužkem - EPDM, materiál mosaz CW617N</li> </ul>	IVA550085	3/8"	250/2000	<b>26,00</b>
	IVA550086	1/2"	200/1600	<b>26,00</b>
	IVA550087	3/4"	50/400	<b>48,00</b>
	IVA501501	1"	50/400	<b>48,00</b>
	IVA500905	5/4"	35/280	<b>94,00</b>



	Obj. číslo (ZKR. 2)	Rozměr	Balení	Cena v Kč
<b>Nátrubek</b> <ul style="list-style-type: none"> <li>• PN 10, T = +120 °C</li> <li>• FF závit vnitřní - vnitřní, materiál mosaz CW617N</li> </ul>	IVA500915	1/2"	50/400	<b>56,00</b>
	IVA500916	3/4"	35/280	<b>74,00</b>
	IVA500917	1"	25/200	<b>131,00</b>
	IVA500918	5/4"	1/1	<b>286,00</b>



	Obj. číslo (ZKR. 2)	Rozměr	Balení	Cena v Kč
<b>Nástěnka</b> <ul style="list-style-type: none"> <li>• PN 10, T = +120 °C</li> <li>• závit vnitřní - EK, materiál mosaz CW617N</li> </ul>	IVA500594	1/2" F x EK	25/200	<b>103,00</b>



DZR

	Obj. číslo (ZKR. 2)	Typ	Rozměr	Balení	Cena v Kč
<b>Koleno</b> <ul style="list-style-type: none"> <li>• PN 10, T = +120 °C</li> <li>• RF 810 N - FF závit vnitřní - vnitřní</li> <li>• RF 811 N - MF závit vnější - vnitřní, materiál mosaz CW617N</li> </ul>	IVA501107	RF 810 N	1/2" FF	40/320	<b>90,00</b>
	IVA501307	RF 810 N	3/4" FF	20/160	<b>116,00</b>
	IVA500672	RF 810 N	1" FF	10/80	<b>262,00</b>
	IVA501023	RF 811 N	1/2" MF	40/320	<b>99,00</b>
	IVA501024	RF 811 N	3/4" MF	20/160	<b>137,00</b>
	IVA501058	RF 811 N	1" MF	10/80	<b>196,00</b>



RF 810 N



RF 811 N

	Obj. číslo (ZKR. 2)	Typ	Rozměr	Balení	Cena v Kč
<b>Koleno</b> <ul style="list-style-type: none"> <li>• PN 10, T = +120 °C</li> <li>• RR 4711 N - závit vnější - EK</li> <li>• RR 4710 N - závit EK - EK</li> <li>• RR 4712 N - závit vnitřní - EK, materiál mosaz CW617N</li> </ul>	IVA500118	RR 4711 N	1/2" M x EK	40/320	<b>82,00</b>
	IVA500194	RR 4711 N	3/4" M x EK	30/240	<b>113,00</b>
	IVA500098	RR 4710 N	EK x EK	40/320	<b>89,00</b>
	IVA500120	RR 4712 N	1/2" F x EK	40/320	<b>72,00</b>
	IVA500196	RR 4712 N	3/4" F x EK	25/200	<b>109,00</b>



4710 N



4712 N

Rabatní skupina A6AE

## SYSTÉM PROFESIONÁLNÍCH ROZVODŮ COSMOFLEX

T-kus	Obj. číslo (ZKR. 2)	Rozměr	Balení	Cena v Kč
<ul style="list-style-type: none"> <li>• PN 10, T = +120 °C</li> <li>• FFF závit vnitřní - vnitřní - vnitřní, materiál mosaz CW617N</li> </ul>	IVA501041	1/2" FFF	25/200	<b>94,00</b>
	IVA501042	3/4" FFF	15/120	<b>122,00</b>
	IVA501043	1" FFF	10/80	<b>233,00</b>
	IVA501044	3/4" x 1/2" x 3/4"	5/70	<b>164,00</b>
	IVA501045	1" x 1/2" x 1"	5/45	<b>242,00</b>
	IVA501046	1" x 3/4" x 1"	5/40	<b>263,00</b>



T-kus	Obj. číslo (ZKR. 2)	Rozměr	Balení	Cena v Kč
<ul style="list-style-type: none"> <li>• PN 10, T = +120 °C</li> <li>• závit EK - EK - EK, materiál mosaz CW617N</li> </ul>	IVA500136	3 x EK	25/200	<b>102,00</b>



Svěrné šroubení na vícevrstvé potrubí ALPEX	Obj. číslo (ZKR. 2)	Typ	Rozměr	Balení	Cena v Kč
<ul style="list-style-type: none"> <li>• PN 10, T = +120 °C</li> <li>• závit Eurokonus nebo závit M 24, O-kroužek - EPDM, materiál mosaz CW617N</li> </ul>	IVA500683	TA 4420	14 x 2 ALU - EK	40/320	<b>66,00</b>
	IVA500684	TA 4420	16 x 2 ALU - EK	40/320	<b>66,00</b>
	IVA500685	TA 4420	18 x 2 ALU - EK	40/320	<b>73,00</b>
	IVA500914	TA 4420	20 x 2 ALU - EK	40/320	<b>73,00</b>
	IVA501028	TA 420	16 x 2 ALU - M 24	50/400	<b>68,00</b>
	IVA501027	TA 420	18 x 2 ALU - M 24	50/400	<b>73,00</b>

 EUROKONUS  
TA 4420

 M 24  
TA 420

**Poznámka:**  
 utahovací moment 25–35 Nm

Svěrné šroubení na potrubí PEX	Obj. číslo (ZKR. 2)	Typ	Rozměr	Balení	Cena v Kč
<ul style="list-style-type: none"> <li>• PN 10, T = +120 °C</li> <li>• závit Eurokonus nebo závit M 24, O-kroužek - EPDM, materiál mosaz CW617N</li> </ul>	IVA500679	TP 4410	14 x 2 PEX - EK	40/320	<b>59,00</b>
	IVA500680	TP 4410	16 x 2 PEX - EK	40/320	<b>59,00</b>
	IVA500681	TP 4410	16 x 2,2 PEX - EK	40/320	<b>59,00</b>
	IVA500682	TP 4410	17 x 2 PEX - EK	40/320	<b>59,00</b>
	IVA500650	TP 4410	18 x 2 PEX - EK	40/320	<b>65,00</b>
	IVA500651	TP 4410	20 x 2 PEX - EK	40/320	<b>69,00</b>
	IVA500649	TP 4410	20 x 2,8 PEX - EK	40/320	<b>69,00</b>

 EUROKONUS  
TP 4410

**Poznámka:**  
 utahovací moment 30–40 Nm

Svěrné šroubení na měděné potrubí	Obj. číslo (ZKR. 2)	Typ	Rozměr	Balení	Cena v Kč
<ul style="list-style-type: none"> <li>• PN 10, T = +120 °C</li> <li>• závit Eurokonus nebo závit M 24, O-kroužek - EPDM, materiál mosaz CW617N</li> </ul>	IVA500157	TR 4430	12 x 1 - EK	40/320	<b>57,00</b>
	IVA500025	TR 4430	15 x 1 - EK	40/320	<b>65,00</b>
	IVA500417	TR 4430	18 x 1 - EK	40/320	<b>73,00</b>
	IVA500007	TR 430	15 x 1 - M 24	50/400	<b>55,00</b>

 EUROKONUS  
TR 4430

 M 24  
TR 430

**Poznámka:**  
 utahovací moment 35–45 Nm

## SYSTÉM PROFESIONÁLNÍCH ROZVODŮ COSMOFLEX

Rabatní skupina A6AE

	Obj. číslo (ZKR. 2)	Rozměr	Balení	Cena v Kč
Svěrné šroubení na vícevrstvé potrubí ALPEX	IVA501084	26 x 3 ALU - M 3/4"	25/200	<b>196,00</b>
<ul style="list-style-type: none"> <li>• PN 10, T = +120 °C</li> <li>• vnější závit 3/4" nebo 1", 2 x O-kroužek, materiál mosaz CW617N</li> </ul>	IVA500203	32 x 3 ALU - M 1"	15/120	<b>262,00</b>



	Obj. číslo (ZKR. 2)	Rozměr	Balení	Cena v Kč
Svěrné šroubení na potrubí PEX	IVA501054	25 x 2,3 - M 3/4"	25/200	<b>193,00</b>
<ul style="list-style-type: none"> <li>• PN 10, T = +120 °C</li> <li>• vnější závit 3/4", materiál mosaz CW617N</li> </ul>				

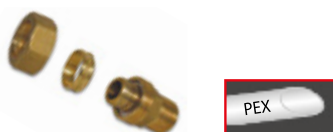

	Obj. číslo (ZKR. 2)	Rozměr	Balení	Cena v Kč
Svěrné šroubení na měděné potrubí	IVA501047	15 x 1	100/800	<b>35,00</b>
<ul style="list-style-type: none"> <li>• PN 10, T = +120 °C</li> <li>• závit 1/2" - pro Cu, materiál mosaz CW617N</li> <li>• pouze pro ventily IVAR 1/2" vnitřní závit série VD, VS, VCR, VCD a VCS</li> <li>• pouze pro regulační šroubení IVAR 1/2" vnitřní závit série DD a DS</li> </ul>				



**Poznámka:**  
utahovací moment 50–70 Nm

	Obj. číslo (ZKR. 2)	Rozměr	Balení	Cena v Kč
Svěrné šroubení na potrubí PEX	IVA550090	EK	100/800	<b>41,00</b>
<ul style="list-style-type: none"> <li>• PN 10, T = +120 °C</li> <li>• zátky pro EK vývody s těsněním</li> <li>• materiál mosaz CW617N</li> </ul>				



	Obj. číslo (ZKR. 2)	Typ	Rozměr	Balení	Cena v Kč
Set svěrného šroubení s vsuvkou	IVA460801	RR4608N	1/2" x 15 x 1 CU	1/10	<b>104,00</b>
	IVA460802	RR4608N	3/4" x 15 x 1 CU	1/10	<b>105,00</b>
	IVA460810	RR4608N	1/2" x 16 x 2 ALU	1/10	<b>125,00</b>
	IVA460811	RR4608N	3/4" x 16 x 2 ALU	1/10	<b>127,00</b>
	IVA460812	RR4608N	1/2" x 20 x 2 ALU	1/10	<b>134,00</b>
	IVA460813	RR4608N	3/4" x 20 x 2 ALU	1/10	<b>135,00</b>
	IVA460821	RR4608N	1/2" x 17 x 2 PEX	1/10	<b>123,00</b>
	IVA460822	RR4608N	3/4" x 17 x 2 PEX	1/10	<b>124,00</b>
	IVA460823	RR4608N	1/2" x 20 x 2 PEX	1/10	<b>127,00</b>
	IVA460824	RR4608N	3/4" x 20 x 2 PEX	1/10	<b>130,00</b>

Rabatní skupina A6AE

	Obj. číslo (ZKR. 2)	Typ	Rozměr	Balení	Cena v Kč
Set svěrného šroubení s vsuvkou	IVA461301	RR4613N	1/2" x 15 x 1 CU	1/10	<b>94,00</b>
	IVA461302	RR4613N	3/4" x 15 x 1 CU	1/10	<b>110,00</b>
	IVA461311	RR4613N	1/2" x 16 x 2 ALU	1/10	<b>116,00</b>
	IVA461312	RR4613N	3/4" x 16 x 2 ALU	1/10	<b>133,00</b>
	IVA461313	RR4613N	1/2" x 20 x 2 ALU	1/10	<b>124,00</b>
	IVA461314	RR4613N	3/4" x 20 x 2 ALU	1/10	<b>140,00</b>
	IVA461321	RR4613N	1/2" x 17 x 2 PEX	1/10	<b>114,00</b>
	IVA461322	RR4613N	3/4" x 17 x 2 PEX	1/10	<b>126,00</b>
	IVA461323	RR4613N	1/2" x 20 x 2 PEX	1/10	<b>118,00</b>
	IVA461324	RR4613N	3/4" x 20 x 2 PEX	1/10	<b>134,00</b>

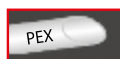





MĚDĚNÉ PÁJECÍ TVAROVKY







Rabatní skupina A5CC

	Obj. číslo	Rozměr	Cena v Kč
	Oblouk 90°, měď		
	CU5001A8	8 FxM	129,00
	CU5001A10	10 FxM	94,00
	CU5001A12	12 FxM	34,00
	CU5001A15	15 FxM	19,00
	CU5001A18	18 FxM	44,00
	CU5001A22	22 FxM	53,00
	CU5001A28	28 FxM	148,00
	CU5001A35	35 FxM	445,00
	CU5001A42	42 FxM	642,00
	CU5001A54	54 FxM	1 236,00
	CU5001A64	64 FxM	4 669,00
	CU5001A76	76 FxM	7 024,00
	CU5001A89	89 FxM	6 389,00
CU5001A133	133 FxM	22 254,00	

	Oblouk 90°, měď		
	CU5002A6	6 FxF	102,00
	CU5002A8	8 FxF	112,00
	CU5002A10	10 FxF	43,00
	CU5002A12	12 FxF	19,00
	CU5002A15	15 FxF	19,00
	CU5002A16	16 FxF	31,00
	CU5002A18	18 FxF	28,00
	CU5002A22	22 FxF	44,00
	CU5002A28	28 FxF	70,00
	CU5002A35	35 FxF	238,00
	CU5002A42	42 FxF	338,00
	CU5002A54	54 FxF	947,00
	CU5002A64	64 FxF	3 275,00
	CU5002A67	67 FxF	4 107,00
	CU5002A76	76 FxF	5 736,00
CU5002A89	89 FxF	8 658,00	
CU5002A108	108 FxF	10 474,00	
CU5002A133	133 FxF	22 458,00	





## MĚDĚNÉ PÁJECÍ TVAROVKY

Rabatní skupina A5CC

	Obj. číslo	Rozměr	Cena v Kč
	Oblouk 45°, měď		
	CU504010	10 FxM	<b>124,00</b>
	CU504012	12 FxM	<b>50,00</b>
	CU504015	15 FxM	<b>16,00</b>
	CU504018	18 FxM	<b>55,00</b>
	CU504022	22 FxM	<b>54,00</b>
	CU504028	28 FxM	<b>102,00</b>
	CU504035	35 FxM	<b>382,00</b>
	CU504042	42 FxM	<b>671,00</b>
	CU504054	54 FxM	<b>1 108,00</b>
	CU504064	64 FxM	<b>3 695,00</b>
	CU504076	76 FxM	<b>5 888,00</b>
CU504089	89 FxM	<b>6 804,00</b>	
	Oblouk 45°, měď		
	CU504110	10 FxF	<b>110,00</b>
	CU504112	12 FxF	<b>69,00</b>
	CU504115	15 FxF	<b>20,00</b>
	CU504118	18 FxF	<b>48,00</b>
	CU504122	22 FxF	<b>55,00</b>
	CU504128	28 FxF	<b>98,00</b>
	CU504135	35 FxF	<b>347,00</b>
	CU504142	42 FxF	<b>615,00</b>
	CU504154	54 FxF	<b>1 108,00</b>
	CU504164	64 FxF	<b>3 977,00</b>
	CU504176	76 FxF	<b>4 673,00</b>
CU504189	89 FxF	<b>5 563,00</b>	
CU5041108	108 FxF	<b>10 875,00</b>	
	Oblouk 180°, měď		
	CU506010	10	<b>173,00</b>
	CU506012	12	<b>191,00</b>
	CU506015	15	<b>271,00</b>
	CU506018	18	<b>396,00</b>
	CU506022	22	<b>472,00</b>
	CU506028	28	<b>679,00</b>
	CU506035	35	<b>1 102,00</b>
CU506054	54	<b>3 834,00</b>	
	Koleno, měď		
	CU509008	8 FxF	<b>49,00</b>
	CU509010	10 FxF	<b>58,00</b>
	CU509012	12 FxF	<b>20,00</b>
	CU509015	15 FxF	<b>16,00</b>
	CU509016	16 FxF	<b>33,00</b>
	CU509018	18 FxF	<b>24,00</b>
	CU509022	22 FxF	<b>39,00</b>
	CU509022X15	22Fx15F	<b>242,00</b>
	CU509028	28 FxF	<b>73,00</b>
	CU509028X22	28Fx22F	<b>265,00</b>
	CU509035	35 FxF	<b>302,00</b>
	CU509042	42 FxF	<b>480,00</b>
	CU509054	54 FxF	<b>945,00</b>
	CU509067	67 FxF	<b>3 679,00</b>
CU509076	76 FxF	<b>4 785,00</b>	

**MĚDĚNÉ PÁJECÍ TVAROVKY**

Rabatní skupina A5CC

	Obj. číslo	Rozměr	Cena v Kč
Koleno, měď 	CU50928	8 FxM	<b>131,00</b>
	CU509210	10 FxM	<b>91,00</b>
	CU509212	12 FxM	<b>44,00</b>
	CU509215	15 FxM	<b>23,00</b>
	CU509216	16 FxM	<b>47,00</b>
	CU509218	18 FxM	<b>44,00</b>
	CU509222	22 FxM	<b>76,00</b>
	CU509228	28 FxM	<b>115,00</b>
	CU509235	35 FxM	<b>468,00</b>
	CU509242	42 FxM	<b>638,00</b>
	CU509254	54 FxM	<b>1 280,00</b>
Nadoblouk, měď 	CU508512	12 FxF	<b>245,00</b>
	CU508515	15 FxF	<b>114,00</b>
	CU508518	18 FxF	<b>323,00</b>
	CU508522	22 FxF	<b>427,00</b>
	CU508612	12 FxM	<b>220,00</b>
	CU508615	15 FxM	<b>106,00</b>
	CU508616	16 FxM	<b>281,00</b>
	CU508618	18 FxM	<b>269,00</b>
	CU508622	22 FxM	<b>370,00</b>
T kus, měď 	CU51306	6	<b>88,00</b>
	CU51308	8	<b>107,00</b>
	CU513010	10	<b>82,00</b>
	CU513012	12	<b>44,00</b>
	CU513015	15	<b>26,00</b>
	CU513016	16	<b>47,00</b>
	CU513018	18	<b>52,00</b>
	CU513022	22	<b>89,00</b>
	CU513028	28	<b>163,00</b>
	CU513035	35	<b>446,00</b>
	CU513042	42	<b>856,00</b>
	CU513054	54	<b>1 414,00</b>
	CU513064	64	<b>5 845,00</b>
	CU513076	76	<b>7 254,00</b>
	CU513089	89	<b>11 713,00</b>
	CU5130108	108	<b>15 708,00</b>
CU5130133	133	<b>50 680,00</b>	
CU5130159	159	<b>48 150,00</b>	
T kus redukční, měď 	CU51308X6X8	8x6x8	<b>186,00</b>
	CU513010X6X10	10x6x10	<b>248,00</b>
	CU513010X12X10	10x12x10	<b>243,00</b>
	CU513012X10X10	12x10x10	<b>232,00</b>
	CU513012X8X12	12x8x12	<b>336,00</b>
	CU513012X10X12	12x10x12	<b>174,00</b>
	CU513012X12X10	12x12x10	<b>194,00</b>
	CU513012X15X12	12x15x12	<b>217,00</b>
	CU513012X18X12	12x18x12	<b>318,00</b>
	CU513015X10X15	15x10x15	<b>171,00</b>
	CU513015X12X12	15x12x12	<b>132,00</b>
	CU513015X12X15	15x12x15	<b>65,00</b>

## MĚDĚNÉ PÁJECÍ TVAROVKY

Rabatní skupina A5CC

	Obj. číslo	Rozměr	Cena v Kč
T kus redukční, měď	CU513015X15X12	15x15x12	167,00
	CU513015X18X15	15x18x15	160,00
	CU513015X22X15	15x22x15	338,00
	CU513018X12X12	18x12x12	300,00
	CU513018X12X15	18x12x15	266,00
	CU513018X12X18	18x12x18	109,00
	CU513018X15X12	18x15x12	331,00
	CU513018X15X15	18x15x15	79,00
	CU513018X15X18	18x15x18	58,00
	CU513018X18X12	18x18x12	363,00
	CU513018X18X15	18x18x15	93,00
	CU513018X22X15	18x22x15	355,00
	CU513018X22X18	18x22x18	221,00
	CU513022X12X12	22x12x12	323,00
	CU513022X12X22	22x12x22	239,00
	CU513022X15X15	22x15x15	142,00
	CU513022X15X18	22x15x18	157,00
	CU513022X15X22	22x15x22	71,00
	CU513022X16X18	22x16x18	177,00
	CU513022X16X22	22x16x22	139,00
	CU513022X18X15	22x18x15	310,00
	CU513022X18X18	22x18x18	170,00
	CU513022X18X22	22x18x22	103,00
	CU513022X22X15	22x22x15	214,00
	CU513022X22X18	22x22x18	252,00
	CU513022X28X22	22x28x22	427,00
	CU513028X12X28	28x12x28	494,00
	CU513028X15X22	28x15x22	395,00
	CU513028X15X28	28x15x28	150,00
	CU513028X18X18	28x18x18	595,00
	CU513028X18X22	28x18x22	394,00
	CU513028X18X28	28x18x28	274,00
	CU513028X22X15	28x22x15	625,00
	CU513028X22X18	28x22x18	565,00
	CU513028X22X22	28x22x22	322,00
	CU513028X22X28	28x22x28	173,00
	CU513028X28X15	28x28x15	620,00
	CU513028X28X16	28x28x16	640,00
	CU513028X28X18	28x28x18	537,00
	CU513028X28X22	28x28x22	426,00
	CU513028X35X28	28x35x28	865,00
	CU513035X15X28	35x15x28	1 292,00
CU513035X15X35	35x15x35	744,00	
CU513035X18X35	35x18x35	771,00	
CU513035X22X22	35x22x22	1 106,00	
CU513035X22X28	35x22x28	687,00	
CU513035X22X35	35x22x35	497,00	
CU513035X28X22	35x28x22	1 036,00	
CU513035X28X28	35x28x28	707,00	
CU513035X28X35	35x28x35	707,00	
CU513035X35X22	35x35x22	1 262,00	



MĚDĚNÉ PÁJECÍ TVAROVKY

Rabatní skupina A5CC





	Obj. číslo	Rozměr	Cena v Kč
T kus redukční, měď	CU513035X35X28	35x35x28	1 194,00
	CU513042X15X42	42x15x42	1 621,00
	CU513042X18X42	42x18x42	1 667,00
	CU513042X22X42	42x22x42	1 094,00
	CU513042X28X42	42x28x42	1 208,00
	CU513042X35X35	42x35x35	1 937,00
	CU513042X35X42	42x35x42	1 495,00
	CU513054X15X54	54x15x54	3 567,00
	CU513054X22X54	54x22x54	2 394,00
	CU513054X28X54	54x28x54	2 601,00
	CU513054X35X54	54x35x54	2 603,00
	CU513054X42X54	54x42x54	2 624,00
	CU513054X54X42	54x54x42	3 337,00
	CU513064X35X64	64x35x64	6 497,00
	CU513064X42X64	64x42x64	5 304,00
	CU513064X54X64	64x54x64	5 317,00
	CU513076X35X76	76x35x76	8 333,00
	CU513076X54X76	76x54x76	7 405,00
	CU513076X64X76	76x64x76	8 175,00
	CU513089X54X89	89x54x89	9 120,00
CU513089X64X89	89x64x89	9 353,00	
CU513089X76X89	89x76x89	10 349,00	
Nátrubek redukční, měď	CU52408X6	8x6	110,00
	CU524010X6	10x6	106,00
	CU524010X8	10x8	124,00
	CU524012X8	12x8	114,00
	CU524012X10	12x10	65,00
	CU524015X10	15x10	88,00
	CU524015X12	15x12	36,00
	CU524015X14	15x14	41,00
	CU524016X10	16x10	43,00
	CU524016X12	16x12	36,00
	CU524018X12	18x12	84,00
	CU524018X14	18x14	46,00
	CU524018X15	18x15	31,00
	CU524018X16	18x16	48,00
	CU524022X12	22x12	181,00
	CU524022X14	22x14	67,00
	CU524022X15	22x15	77,00
	CU524022X16	22x15	76,00
	CU524022X18	22x18	52,00
	CU524028X12	28x12	325,00
	CU524028X15	28x15	173,00
	CU524028X16	28x16	211,00
	CU524028X18	28x18	170,00
	CU524028X22	28x22	83,00
CU524035X18	35x18	550,00	
CU524035X22	35x22	331,00	
CU524035X28	35x28	406,00	
CU524042X22	42x22	687,00	
CU524042X28	42x28	582,00	





## MĚDĚNÉ PÁJECÍ TVAROVKY

Rabatní skupina A5CC

	Obj. číslo	Rozměr	Cena v Kč
Nátrubek redukční, měď 	CU524042X35	42x35	<b>459,00</b>
	CU524054X28	54x28	<b>1 175,00</b>
	CU524054X35	54x35	<b>1 013,00</b>
	CU524054X42	54x42	<b>871,00</b>
	CU524064X35	64x35	<b>811,00</b>
	CU524064X42	64x42	<b>1 107,00</b>
	CU524064X54	64x54	<b>1 268,00</b>
	CU524076X54	76x54	<b>2 464,00</b>
	CU524076X64	76x64	<b>2 078,00</b>
Nátrubek, měď 	CU52706	6	<b>40,00</b>
	CU52708	8	<b>37,00</b>
	CU527010	10	<b>20,00</b>
	CU527012	12	<b>11,00</b>
	CU527014	14	<b>13,00</b>
	CU527015	15	<b>10,00</b>
	CU527018	18	<b>13,00</b>
	CU527022	22	<b>22,00</b>
	CU527028	28	<b>52,00</b>
	CU527035	35	<b>123,00</b>
	CU527042	42	<b>225,00</b>
	CU527054	54	<b>403,00</b>
	CU527064	64	<b>1 147,00</b>
	CU527076	76	<b>1 485,00</b>
	CU527089	89	<b>1 511,00</b>
	CU5270108	108	<b>3 568,00</b>
CU5270133	133	<b>4 119,00</b>	
CU5270159	159	<b>5 421,00</b>	
Nátrubek převlečný, měď 	CU5270S15	15	<b>35,00</b>
	CU5270S18	18	<b>49,00</b>
	CU5270S22	22	<b>87,00</b>
	CU5270S28	28	<b>110,00</b>
Vsvka redukční, měď 	CU524310X6	10Mx6	<b>113,00</b>
	CU524310X8	10Mx8	<b>79,00</b>
	CU524312X6	12Mx6	<b>114,00</b>
	CU524312X8	12Mx8	<b>71,00</b>
	CU524312X10	12Mx10	<b>54,00</b>
	CU524315X8	15Mx8	<b>80,00</b>
	CU524315X10	15Mx10	<b>60,00</b>
	CU524315X12	15Mx12	<b>25,00</b>
	CU524316X12	16Mx12	<b>34,00</b>
	CU524318X10	18Mx10	<b>100,00</b>
	CU524318X12	18Mx12	<b>63,00</b>
	CU524318X15	18Mx15	<b>21,00</b>
	CU524322X12	22Mx12	<b>140,00</b>
	CU524322X14	22Mx14	<b>52,00</b>
	CU524322X15	22Mx15	<b>39,00</b>
	CU524322X18	22Mx18	<b>40,00</b>
	CU524328X12	28Mx12	<b>290,00</b>
	CU524328X15	28Mx15	<b>146,00</b>
	CU524328X18	28Mx18	<b>160,00</b>



**MĚDĚNÉ PÁJECÍ TVAROVKY**

Rabatní skupina A5CC

	Obj. číslo	Rozměr	Cena v Kč
Vsuška redukční, měď	CU524328X22	28Mx22	<b>65,00</b>
	CU524335X15	35Mx15	<b>431,00</b>
	CU524335X18	35Mx18	<b>342,00</b>
	CU524335X22	35Mx22	<b>327,00</b>
	CU524335X28	35Mx28	<b>220,00</b>
	CU524342X15	42Mx15	<b>967,00</b>
	CU524342X18	42Mx18	<b>1 082,00</b>
	CU524342X22	42Mx22	<b>582,00</b>
	CU524342X28	42Mx28	<b>461,00</b>
	CU524342X35	42Mx35	<b>389,00</b>
	CU524354X22	54Mx22	<b>1 275,00</b>
	CU524354X28	54Mx28	<b>1 009,00</b>
	CU524354X35	54Mx35	<b>907,00</b>
	CU524354X42	54Mx42	<b>737,00</b>
	CU524364X35	64Mx35	<b>1 749,00</b>
	CU524364X42	64Mx42	<b>1 840,00</b>
	CU524364X54	64Mx54	<b>1 642,00</b>
	CU524376X35	76Mx35	<b>2 446,00</b>
	CU524376X42	76Mx42	<b>2 238,00</b>
	CU524376X54	76Mx54	<b>2 199,00</b>
	CU524376X64	76Mx64	<b>2 136,00</b>
	CU524389X54	89Mx54	<b>3 599,00</b>
	CU524389X64	89Mx64	<b>2 812,00</b>
	CU524389X76	89Mx76	<b>2 702,00</b>
	CU5243108X54	108Mx54	<b>7 123,00</b>
	CU5243108X64	108Mx64	<b>5 588,00</b>
CU5243108X76	108Mx76	<b>3 940,00</b>	
CU5243108X89	108Mx89	<b>3 642,00</b>	
CU5243133X76	133Mx76	<b>11 527,00</b>	
Víko, měď	CU53018	8	<b>97,00</b>
	CU530110	10	<b>79,00</b>
	CU530112	12	<b>60,00</b>
	CU530115	15	<b>32,00</b>
	CU530118	18	<b>37,00</b>
	CU530122	22	<b>65,00</b>
	CU530128	28	<b>120,00</b>
	CU530135	35	<b>322,00</b>
	CU530142	42	<b>543,00</b>
	CU530154	54	<b>798,00</b>
	CU594367	64	<b>1 996,00</b>
	CU530176	76	<b>3 983,00</b>
	CU5301108	108	<b>6 541,00</b>
Půlšroubení, měď	CU535922X1	22x1"	<b>290,00</b>
	CU535922X3/4	22x3/4"	<b>150,00</b>
	CU5359G18X3/4	18x3/4"	<b>147,00</b>
Půlšroubení, měď	CU529015	15	<b>200,00</b>



## BRONZOVÉ PÁJECÍ TVAROVKY

Rabatní skupina A5CE

	Obj. číslo	Rozměr	Cena v Kč
 <p>Koleno vnitřní, bronz</p>	CU4090G10X3/8	10x3/8"	<b>153,00</b>
	CU4090G12X1/2	12x1/2"	<b>98,00</b>
	CU4090G12X3/8	12x3/8"	<b>192,00</b>
	CU4090G15X1/2	15x1/2"	<b>86,00</b>
	CU4090G15X3/4	15x3/4"	<b>300,00</b>
	CU4090G15X3/8	15x3/8"	<b>197,00</b>
	CU4090G18X1/2	18x1/2"	<b>120,00</b>
	CU4090G18X3/4	18x3/4"	<b>246,00</b>
	CU4090G22X1	22x1"	<b>456,00</b>
	CU4090G22X1/2	22x1/2"	<b>167,00</b>
	CU4090G22X3/4	22x3/4"	<b>175,00</b>
	CU4090G28X1	28x1"	<b>555,00</b>
	CU4090G28X3/4	28x3/4"	<b>534,00</b>
	CU4090G35X1 1/4	35x5/4"	<b>1 269,00</b>
	CU4090G42X1 1/2	42x6/4"	<b>1 970,00</b>
	CU4090G54X2	54x2"	<b>2 823,00</b>
 <p>Koleno vnější, bronz</p>	CU4092G12X1/2	12x1/2"	<b>151,00</b>
	CU4092G12X3/8	12x3/8"	<b>104,00</b>
	CU4092G15X1/2	15x1/2"	<b>84,00</b>
	CU4092G15X3/8	15x3/8"	<b>166,00</b>
	CU4092G18X1/2	18x1/2"	<b>151,00</b>
	CU4092G18X3/4	18x3/4"	<b>353,00</b>
	CU4092G22X1	22x1"	<b>584,00</b>
	CU4092G22X1/2	22x1/2"	<b>453,00</b>
	CU4092G22X3/4	22x3/4"	<b>217,00</b>
	CU4092G28X1	28x1"	<b>502,00</b>
	CU4092G28X3/4	28x3/4"	<b>1 213,00</b>
	CU4092G35X1 1/4	35x5/4"	<b>1 643,00</b>
	CU4092G54X2	54x2"	<b>2 788,00</b>
 <p>Šroubení kolenové, bronz</p>	CU409615	15	<b>585,00</b>
	CU409618	18	<b>953,00</b>
	CU409622	22	<b>868,00</b>
	CU409628	28	<b>1 931,00</b>
	CU4096G15X1/2	15x1/2"	<b>502,00</b>
	CU4096G18X1/2	18x1/2"	<b>623,00</b>
	CU4096G18X3/4	18x3/4"	<b>826,00</b>
	CU4096G22X1	22x1"	<b>994,00</b>
	CU4096G22X3/4	22x3/4"	<b>547,00</b>
	CU4096G35X1 1/4	35x5/4"	<b>2 061,00</b>
	CU4098G54X2	54x2"	<b>4 730,00</b>
	CU4098G10X1/4	10x1/4"	<b>1 003,00</b>
	CU4098G12X1/2	12x1/2"	<b>702,00</b>
	CU4098G12X3/8	12x3/8"	<b>642,00</b>
	CU4098G15X1/2	15x1/2"	<b>333,00</b>
	CU4098G18X1/2	18x1/2"	<b>522,00</b>
	CU4098G18X3/4	18x3/4"	<b>829,00</b>
	CU4098G22X3/4	22x3/4"	<b>568,00</b>
	CU4098G28X1	28x1"	<b>1 140,00</b>
CU4098G35X1 1/4	35x5/4"	<b>2 193,00</b>	
CU4098G42X1 1/2	42x6/4"	<b>2 453,00</b>	
CU4098G54X2	54x2"	<b>4 730,00</b>	







BRONZOVÉ PÁJECÍ TVAROVKY

Rabatní skupina A5CE

	Obj. číslo	Rozměr	Cena v Kč
 <p>T kus redukční, bronz</p>	CU4130G12X1/2	12x1/2"x12	291,00
	CU4130G12X3/8	12x3/8"x12	125,00
	CU4130G15X1/2	15x1/2"x15	132,00
	CU4130G15X3/4	15x3/4"x15	358,00
	CU4130G15X3/8	15x3/8"x15	201,00
	CU4130G18X1/2	18x1/2"x18	159,00
	CU4130G18X3/4	18x3/4"x18	459,00
	CU4130G18X3/8	18x3/8"x18	441,00
	CU4130G22X1/2	22x1/2"x22	158,00
	CU4130G22X1/2X22 vnitřní zdvít	22x1/2"x22	122,00
	CU4130G22X3/4	22x3/4"x22	333,00
	CU4130G22X3/8	22x3/8"x22	483,00
	CU4130G28X1	28x1"x28	942,00
	CU4130G28X1/2	28x1/2"x28	259,00
	CU4130G28X3/4	28x3/4"x28	593,00
	CU4130G35X1	35x1"x35	1 432,00
	CU4130G35X1/2	35x1/2"x35	855,00
	CU4130G35X1 1/4	35x5/4"x35	1 540,00
	CU4130G35X3/4	35x3/4"x35	1 345,00
	CU4130G42X1/2	42x1/2"x42	1 390,00
CU4130G42X1 1/2	42x6/4"x42	2 565,00	
CU4130G54X1/2	54x1/2"x54	2 300,00	
 <p>Tvarovka kříž, měď</p>	CU418015	15	518,00
	CU418018	18	666,00
	CU418022	22	971,00
	CU418028	22	1 380,00
	CU4243G8X1/4	8x1/4"	197,00
 <p>Přechodka vnější, bronz</p>	CU4243G8X3/8	8x3/8"	248,00
	CU4243G10X1/2	10x1/2"	174,00
	CU4243G10X1/4	10x1/4"	174,00
	CU4243G10X3/8	10x3/8"	160,00
	CU4243G12X1/2	12x1/2"	57,00
	CU4243G12X1/4	12x1/4"	174,00
	CU4243G12X3/8	12x3/8"	51,00
	CU4243G14X1/2	14x1/2"	124,00
	CU4243G15X1/2	15x1/2"	44,00
	CU4243G15X3/4	15x3/4"	96,00
	CU4243G15X3/8	15x3/8"	67,00
	CU4243G18X1/2	18x1/2"	55,00
	CU4243G18X3/4	18x3/4"	71,00
	CU4243G22X1	22x1"	102,00
	CU4243G22X1/2	22x1/2"	111,00
	CU4243G22X3/4	22x3/4"	84,00
	CU4243G28X1	28x1"	131,00
	CU4243G28X1/2	28x1/2"	451,00
	CU4243G28X1 1/4	28x5/4"	256,00
	CU4243G28X3/4	28x3/4"	194,00
	CU4243G35X1	35x1"	293,00
	CU4243G35X1 1/2	35x6/4"	640,00
	CU4243G35X1 1/4	35x5/4"	212,00

## BRONZOVÉ PÁJECÍ TVAROVKY





Rabatní skupina A5CE

	Obj. číslo	Rozměr	Cena v Kč
 Přechodka vnější, bronz	CU4243G42X1 1/2	42x6/4"	<b>419,00</b>
	CU4243G42X1 1/4	42x5/4"	<b>765,00</b>
	CU4243G42X2	42x2"	<b>1 318,00</b>
	CU4243G54X1 1/2	54x6/4"	<b>1 580,00</b>
	CU4243G54X2	54x2"	<b>926,00</b>
	CU4243G64,0X21/2	64x21/2"	<b>1 754,00</b>
	CU4243G76X21/2	76x21/2"	<b>2 461,00</b>
	CU4243G76X3	76x3"	<b>2 518,00</b>
	CU4243G89X3	89x3	<b>3 088,00</b>
 Vsuvka přechodová, bronz	CU4246G12X1/2	12x1/2"	<b>296,00</b>
	CU4246G12X3/8	12x3/8"	<b>194,00</b>
	CU4246G15X1/2	15x1/2"	<b>127,00</b>
	CU4246G15X3/8	15x3/8"	<b>181,00</b>
	CU4246G18X1/2	18x1/2"	<b>161,00</b>
	CU4246G18X3/4	18x3/4"	<b>555,00</b>
	CU4246G22X1/2	22x1/2"	<b>231,00</b>
	CU4246G22X3/4	22x3/4"	<b>296,00</b>
	CU4246G28X1	28x1"	<b>587,00</b>
	CU4246G28X3/4	28x3/4"	<b>511,00</b>
	CU4246G35X1 1/4	35x5/4"	<b>1 677,00</b>
	 Vsuvka dvojitá, bronz	CU4280G15	15x1/2"
CU4280G18		18x1/2"	<b>416,00</b>
CU4280G22X1/2		22x1/2"	<b>486,00</b>
CU4280G22X3/4		22x3/4"	<b>315,00</b>
CU4280G28		28x1"	<b>629,00</b>
CU4280G35		35x5/4"	<b>913,00</b>
CU4280G42		42x6/4"	<b>1 225,00</b>
 Šroubení pro plyn, bronz		CU433012	12
	CU433015	15	<b>304,00</b>
	CU433018	18	<b>499,00</b>
	CU433022	22	<b>456,00</b>
	CU433028	28	<b>1 050,00</b>
	CU433035	35	<b>1 874,00</b>
	 Šroubení, ploché těsnění, nátrubek bronz, záv. hrdlo mosaz	CU4330G15	15x1/2"
CU4330G18		18x1/2"	<b>817,00</b>
CU4330G22		22x3/4"	<b>636,00</b>
CU4330G28		28x1"	<b>1 174,00</b>
 Šroubení, ploché těsnění, nátrubek mosaz, záv. hrdlo bronz		CU4331G15	15x1/2"
	CU4331G18	18x1/2"	<b>580,00</b>
	CU4331G22	22x3/4"	<b>423,00</b>
	CU4331G28	28x1"	<b>971,00</b>
	CU4331G35	35x5/4"	<b>1 963,00</b>
 Šroubení, kónické těsnění, bronz	CU434010	10	<b>886,00</b>
	CU434015	15	<b>272,00</b>
	CU434018	18	<b>320,00</b>
	CU434022	22	<b>304,00</b>
	CU434028	28	<b>855,00</b>
	CU434035	35	<b>1 276,00</b>
	CU434042	42	<b>1 742,00</b>
	CU434054	54	<b>2 742,00</b>







**BRONZOVÉ PÁJECÍ TVAROVKY**

Rabatní skupina A5CE

	Obj. číslo	Rozměr	Cena v Kč	
	Šroubení, kónické těsnění, nátrubek bronz, záv. hrdlo mosaz	CU4340G12X1/2	12x1/2" <b>664,00</b>	
		CU4340G15X1/2	15x1/2" <b>276,00</b>	
		CU4340G15X3/4	15x3/4" <b>672,00</b>	
		CU4340G15X3/8	15x3/8" <b>784,00</b>	
		CU4340G18X1/2	18x1/2" <b>529,00</b>	
		CU4340G18X3/4	18x3/4" <b>486,00</b>	
		CU4340G22X1	22x1" <b>530,00</b>	
		CU4340G22X3/4	22x3/4" <b>306,00</b>	
		CU4340G28X1	28x1" <b>631,00</b>	
		CU4340G35X1 1/4	35x5/4" <b>1 419,00</b>	
		CU4340G42X1 1/2	42x6/4" <b>1 700,00</b>	
		CU4340G54X2	54x2" <b>3 300,00</b>	
		Šroubení, kónické těsnění, nátrubek mosaz, záv. hrdlo bronz	CU4341G10X1/4	10x1/4" <b>673,00</b>
			CU4341G12X1/2	12x1/2" <b>520,00</b>
		CU4341G12X3/8	12x3/8" <b>455,00</b>	
		CU4341G15X1/2	15x1/2" <b>285,00</b>	
		CU4341G15X3/4	15x3/4" <b>782,00</b>	
		CU4341G15X3/8	15x3/8" <b>604,00</b>	
		CU4341G18X1/2	18x1/2" <b>289,00</b>	
		CU4341G18X3/4	18x3/4" <b>421,00</b>	
		CU4341G22X1	22x1" <b>683,00</b>	
		CU4341G22X1/2	22x1/2" <b>1 067,00</b>	
		CU4341G22X3/4	22x3/4" <b>335,00</b>	
		CU4341G28X1	28x1" <b>617,00</b>	
		CU4341G35X1 1/4	35x5/4" <b>1 502,00</b>	
		CU4341G42X1 1/2	42x6/4" <b>1 774,00</b>	
	CU4341G54X2	54x2" <b>4 272,00</b>		
	Šroubení pro trubky, kónické těsnění, vnější závit, bronz	CU4343G12X1/2	12x1/2" <b>302,00</b>	
		CU4343G12X3/8	12x3/8" <b>211,00</b>	
		CU4343G15X1/2	15x1/2" <b>214,00</b>	
		CU4343G15X3/4	15x3/4" <b>282,00</b>	
		CU4343G18X1/2	18x1/2" <b>332,00</b>	
		CU4343G18X3/4	18x3/4" <b>365,00</b>	
		CU4343G22X1	22x1" <b>595,00</b>	
		CU4343G22X3/4	22x3/4" <b>309,00</b>	
		CU4343G28X1	28x1" <b>575,00</b>	
		CU4343G35X1 1/4	35x5/4" <b>1 223,00</b>	
		CU4343G42X1 1/2	42x6/4" <b>1 539,00</b>	
		CU4343G54X2	54x2" <b>3 749,00</b>	
		CU4343G64X2 1/2	64x2 1/2" <b>4 167,00</b>	
		CU4343G76X2 1/2	76x2 1/2" <b>5 801,00</b>	
	Nátrubek přechodový vnitřní, bronz	CU4270G10X1/2	10x1/2" <b>302,00</b>	
		CU4270G10X1/4	10x1/4" <b>223,00</b>	
		CU4270G10X3/8	10x3/8" <b>221,00</b>	
		CU4270G12X1/2	12x1/2" <b>85,00</b>	
		CU4270G12X3/8	12x3/8" <b>95,00</b>	
		CU4270G15X1/2	15x1/2" <b>58,00</b>	
		CU4270G15X3/4	15x3/4" <b>173,00</b>	
		CU4270G15X3/8	15x3/8" <b>70,00</b>	
		CU4270G18X1/2	18x1/2" <b>88,00</b>	
		CU4270G18X3/4	18x3/4" <b>143,00</b>	

## BRONZOVÉ PÁJECÍ TVAROVKY

Rabatní skupina A5CE

	Obj. číslo	Rozměr	Cena v Kč
 <p>Nátrubek přechodový vnitřní, bronz</p>	CU4270G22X1	22x1"	<b>155,00</b>
	CU4270G22X1/2	22x1/2"	<b>124,00</b>
	CU4270G22X3/4	22x3/4"	<b>122,00</b>
	CU4270G28X1	28x1"	<b>178,00</b>
	CU4270G28X1/2	28x1/2"	<b>416,00</b>
	CU4270G28X1 1/4	28x5/4"	<b>521,00</b>
	CU4270G28X3/4	28x3/4"	<b>244,00</b>
	CU4270G35X1	35x1"	<b>384,00</b>
	CU4270G35X1 1/4	35x5/4"	<b>368,00</b>
	CU4270G35X3/4	35x3/4"	<b>828,00</b>
	CU4270G42X1 1/2	42x6/4"	<b>760,00</b>
	CU4270G42X1 1/4	42x5/4"	<b>868,00</b>
	CU4270G54X2	54x2"	<b>1 326,00</b>
	CU4270G54X6/4	54x6/4"	<b>1 306,00</b>
	CU4270G64X2 1/2	64x21/2"	<b>2 314,00</b>
 <p>Nátrubek přechodový vnitřní, křídlová matice, bronz</p>	CU4270GF	15x1/2"	<b>121,00</b>
 <p>Přechodka, ploché těsnění, bronz</p>	CU4359G15X3/4	15x3/4"	<b>403,00</b>
	CU4359G18X3/4	18x3/4"	<b>376,00</b>
	CU4359G22X1	22/1"	<b>501,00</b>
	CU4359G28X1 1/4	28x5/4"	<b>916,00</b>
	CU4359G35X1 1/2	35x6/4"	<b>1 206,00</b>
	CU4359G42X1 3/4	42x1 3/4"	<b>1 611,00</b>
	CU4359G54X2 3/8	54x2 3/8"	<b>1 773,00</b>
 <p>Přechodka, kónické těsnění, bronz</p>	CU9434012	12	<b>385,00</b>
	CU4384G12	12x1/2"	<b>213,00</b>
	CU4384G15	15x3/4"	<b>168,00</b>
	CU4384G18	18x3/4"	<b>269,00</b>
	CU94384G22X1	22x1"	<b>265,00</b>
	CU4384G28	28x5/4"	<b>489,00</b>
	 <p>Nástěnka, bronz</p>	CU4471G12X1/2	12x1/2"
CU4471G15X1/2		15x1/2"	<b>126,00</b>
CU4471G18X1/2		18x1/2"	<b>192,00</b>
CU4471G18X3/4		18x3/4"	<b>302,00</b>
CU4471G22X1/2		22x1/2"	<b>291,00</b>
CU4471G22X3/4		22x3/4"	<b>431,00</b>
CU4471G28X1		28x1"	<b>878,00</b>
CU4472G12X1/2		12x1/2"	<b>131,00</b>
CU4472G12X3/8		12x3/8"	<b>265,00</b>
CU4472G15X1/2		15x1/2"	<b>80,00</b>
CU4472G15X3/4		15x3/4"	<b>364,00</b>
CU4472G15X3/8		15x3/8"	<b>269,00</b>
CU4472G18X1/2		18x1/2"	<b>155,00</b>
CU4472G22X3/4	22x3/4"	<b>238,00</b>	

**BRONZOVÉ PÁJECÍ TVAROVKY**

Rabatní skupina A5CE

	Obj. číslo	Rozměr	Cena v Kč
Nástěnka s dlouhým příp. kolenem, bronz	CU4472GL15	15x1/2"x45	<b>1 265,00</b>



Nástěnka tvar T	CU4490G15	15x1/2"x15	<b>421,00</b>
	CU4490G18	18x1/2"x18	<b>748,00</b>
	CU4490G22X1/2	22x1/2"x22	<b>870,00</b>



Matice převlečná	CU4374G3/4	3/4"	<b>64,00</b>
	CU4374G1 1/2	6/4"	<b>492,00</b>

**PASTY, PÁJKY A PŘÍSLUŠENSTVÍ K PÁJENÍ**

Rabatní skupina A5CZ

Popis	Obj. číslo	Cena v Kč
Kartáček Ø 15 mm, 0,2 mm	CUKAR 15	<b>79,00</b>
Kartáček Ø 18 mm, 0,2 mm	CUKAR 18	<b>87,00</b>
Kartáček Ø 22 mm, 0,2 mm	CUKAR 22	<b>87,00</b>
Kartáček Ø 28 mm, 0,2 mm	CUKAR028	<b>96,00</b>
Kartáček Ø 35 mm, 0,2 mm	CUKAR035	<b>96,00</b>

Popis	Obj. číslo	Cena v Kč
Pasta 3000 pro měkké pájení dóza 250g	CU-ROFIX3-SPEZIAL	<b>375,00</b>
Pasta 4000 pro měkké pájení dóza 250g, s Ag	CU-ROFIX4-SPEZIAL	<b>541,00</b>
Pasta na tvrdé pájení LP 5	ROT4.0500	<b>281,00</b>

Popis	Obj. číslo	Cena v Kč
Pasta 3000 pro měkké pájení dóza 250g	CU-ROFIX3-SPEZIAL	<b>375,00</b>
Pasta 4000 pro měkké pájení dóza 250g, s Ag	CU-ROFIX4-SPEZIAL	<b>541,00</b>
Pasta na tvrdé pájení LP 5	ROT4.0500	<b>281,00</b>

Popis	Obj. číslo	Cena v Kč
Pájka tvrdá ROLOT S 2 Ag 2%	ROT4.0202	<b>1 677,00</b>
Pájka 4 2mm 250g měkká s Ag	S-SN97AG3 2MM	<b>821,00</b>
Pájka 4 3mm 250g měkká s Ag	S-SN97AG3 3MM	<b>843,00</b>
Pájka 3 2mm 250g měkká	S-SN97CU3 2MM	<b>323,00</b>
Pájka 3 3mm 250g měkká	S-SN97CU3 3MM	<b>357,00</b>

## TVAROVKY Z ČERVENÉ BRONZI



### VÝHODY

- nezníčitelný materiál vyhovující nejpřísnějším požadavkům
- použitelný pro všechny rozvody pitné vody a plynu
- vhodný pro každou jakost pitné vody
- bez napěťové koroze
- bez koroze odzinkováním
- sortiment závitových fitinek z červeného bronzu 3/8" až 3"
- použití v mnoha průmyslových oborech
- s certifikátem SZÚ
- s kontrolní značkou DVGW
- kónické spojení závitů R/Rp podle ISO 7-1 a DIN EN 10226-1
- bez problémů je možné spojení závitů se závity armatur podle DIN EN ISO 228
- z výroby je provedeno rýhování, odpadá zdršňování závitů pro použití konopí

### ARTIKLY Z ČERVENÉHO BRONZU: T-KUSY, KŘÍŽOVÉ TVAROVKY A NÁTRUBKY

Rabatní skupina A5CF

	Obj. číslo	Rozměr (Rp x Rp)	Cena v Kč
Koleno 90° <ul style="list-style-type: none"> <li>• z červeného bronzu, s oboustranným Rp-závitem</li> <li>• model 3090</li> </ul>	RG30901	1" FF	<b>200,00</b>
	RG30901/2	1/2" FF	<b>75,00</b>
	RG30901/4	1/4" FF	<b>78,00</b>
	RG30901 1/2	6/4" FF	<b>517,00</b>
	RG30901 1/4	5/4" FF	<b>381,00</b>
	RG30902	2" FF	<b>914,00</b>
	RG30903	3" FF	<b>4 681,00</b>
	RG30903/4	3/4" FF	<b>99,00</b>
	RG30903/8	3/8" FF	<b>78,00</b>



## ARTIKLY Z ČERVENÉHO BRONZU: T-KUSY, KŘÍŽOVÉ TVAROVKY A NÁTRUBKY

Rabatní skupina A5CF

	Obj. číslo	Rozměr (R)	Cena v Kč
Koleno 90°	RG30911/2	1/2" MM	<b>162,00</b>
<ul style="list-style-type: none"> <li>z červeného bronzu, R-závit na obou stranách</li> <li>model 3091</li> </ul>	RG30913/4	3/4" MM	<b>231,00</b>



	Obj. číslo	Rozměr (R/Rp)	Cena v Kč
Koleno 90°	RG30921	1" MF	<b>169,00</b>
<ul style="list-style-type: none"> <li>z červeného bronzu, na jedné straně s R-závitem a na druhé straně s Rp-závitem</li> <li>model 3092</li> </ul>	RG30921/2	1/2" MF	<b>87,00</b>
	RG30921/4	1/4" MF	<b>67,00</b>
	RG309211/2	6/4" MF	<b>569,00</b>
	RG309211/4	5/4" MF	<b>356,00</b>
	RG30922	2" MF	<b>1 034,00</b>
	RG309221/2	2 1/2" MF	<b>3 923,00</b>
	RG30923/4	3/4" MF	<b>109,00</b>
RG30923/8	3/8" MF	<b>85,00</b>	



	Obj. číslo	Rozměr (Rp)	Cena v Kč
Oblouk 45°	RG31201	1" FF	<b>324,00</b>
<ul style="list-style-type: none"> <li>z červeného bronzu, R-závit na obou stranách</li> <li>model 3120</li> </ul>			



	Obj. číslo	Rozměr (Rp)	Cena v Kč
Koleno 45°	RG31213/4	3/4" MF	<b>182,00</b>
<ul style="list-style-type: none"> <li>z červeného bronzu</li> <li>na jedné straně s R-závitem, na druhé straně s Rp-závitem</li> <li>model 3121</li> </ul>			



	Obj. číslo	Rozměr (R/Rp)	Cena v Kč
Křížová tvarovka	RG31801	1"	<b>708,00</b>
<ul style="list-style-type: none"> <li>z červeného bronzu, na všech stranách Rp-závit</li> <li>model 3180</li> </ul>	RG31801/2	1/2"	<b>304,00</b>
	RG31803/4	3/4"	<b>785,00</b>







## ARTIKLY Z ČERVENÉHO BRONZU: T-KUSY, KŘÍŽOVÉ TVAROVKY A NÁTRUBKY

Rabatní skupina A5CF

T-kus	Obj. číslo	Rozměr (R/Rp)	Cena v Kč
<ul style="list-style-type: none"> <li>• z červeného bronzu, trojhřanný s Rp-závitem</li> <li>• model 3130</li> </ul> 	RG31301	1" F	<b>242,00</b>
	RG31301/2	1/2" F	<b>87,00</b>
	RG31301/2X3/8X1/2	1/2x3/8x1/2	<b>227,00</b>
	RG31301/4	1/4" F	<b>100,00</b>
	RG313011/2	6/4" F	<b>675,00</b>
	RG313011/4	5/4" F	<b>500,00</b>
	RG31301X1/2X1	1x1/2x1	<b>391,00</b>
	RG31301X3/4X1	1" x 3/4" x 1"	<b>399,00</b>
	RG31302	2" F	<b>1 009,00</b>
	RG31303/4	3/4" F	<b>162,00</b>
	RG31303/4X1/2X3/4	3/4"x1/2"x3/4" F	<b>165,00</b>
	RG31303/8	3/8"	<b>106,00</b>

Nátrubek redukovaný	Obj. číslo	Rozměr (Rp x Rp)	Cena v Kč
<ul style="list-style-type: none"> <li>• z červeného bronzu, s Rp-závitem</li> <li>• model 3240</li> </ul> 	RG32401/2X3/8	1/2" x 3/8"	<b>54,00</b>
	RG324011/2X11/4	6/4" x 5/4" FF	<b>291,00</b>
	RG324011/4X1	5/4" x 1"	<b>178,00</b>
	RG324011/4X3/4	5/4" x 3/4" FF	<b>311,00</b>
	RG32401X1/2	1" x 1/2" FF	<b>168,00</b>
	RG32401X3/4	1" x 3/4" FF	<b>99,00</b>
	RG324021/2X2	2 1/2" x 2"	<b>781,00</b>
	RG32402X11/2	2 x 6/4"	<b>411,00</b>
	RG32402X11/4	2 x 5/4"	<b>496,00</b>
	RG32403/4X1/2	3/4" x 1/2" FF	<b>66,00</b>

Redukce	Obj. číslo	Rozměr (R x Rp)	Cena v Kč	
<ul style="list-style-type: none"> <li>• z červeného bronzu s vícehranem</li> <li>• na jedné straně s R-závitem, na druhé straně s Rp-závitem</li> <li>• model 3241</li> </ul> 	RG32411/2X1/4	1/2" x 1/4" MF	<b>38,00</b>	
	RG32411/2X1/8	1/2" x 1/8" MF	<b>26,00</b>	
	RG32411/2X3/8	1/2" x 3/8" MF	<b>26,00</b>	
	Rabatní skupina A5CI Rabatní skupina A5CI	RG32411/4X1/8	1/4" x 1/8" MF	<b>27,00</b>
	RG324111/2X1	6/4" x 1" MF	<b>194,00</b>	
	RG324111/2X1/2	6/4" x 1/2" MF	<b>459,00</b>	
	RG324111/2X11/4	6/4" x 5/4" MF	<b>135,00</b>	
	Rabatní skupina A5CI	RG324111/2X3/4	6/4" x 3/4" MF	<b>338,00</b>
	RG324111/4X1	5/4" x 1" MF	<b>93,00</b>	
	RG324111/4X1/2	5/4" x 1/2" MF	<b>199,00</b>	
	RG324111/4X3/4	5/4" x 3/4" MF	<b>168,00</b>	
	RG32411X1/2	1" x 1/2" MF	<b>71,00</b>	
	RG32411X3/4	1" x 3/4" MF	<b>62,00</b>	
	RG324121/2X11/2	2 1/2" x 6/4" MF	<b>1 187,00</b>	
	RG324121/2X11/4	2 1/2" x 5/4" MF	<b>1 167,00</b>	
	RG324121/2X2	2 1/2" x 2" MF	<b>673,00</b>	
	RG32412X1	2" x 1" MF	<b>381,00</b>	
	RG32412X1/2	2" x 1/2" MF	<b>576,00</b>	
	RG32412X11/2	2" x 6/4" MF	<b>259,00</b>	
	RG32412X11/4	2" x 5/4" MF	<b>300,00</b>	
	RG32413/3X11/2	3" x 6/4" MF	<b>1 749,00</b>	
	RG32413/4X1/2	3/4" x 1/2" MF	<b>40,00</b>	
	RG32413/4X1/4	3/4" x 1/4" MF	<b>87,00</b>	
	RG32413/4X3/8	3/4" x 3/8" MF	<b>58,00</b>	
	RG32413/8X1/4	3/8" x 1/4" MF	<b>22,00</b>	
	RG32413/8X1/8	3/8" x 1/8" MF	<b>39,00</b>	
	RG32413X2	3" x 2" MF	<b>1 842,00</b>	
RG32413X21/2	3" x 2 1/2" MF	<b>1 624,00</b>		

## ARTIKLY Z ČERVENÉHO BRONZU: T-KUSY, KŘÍŽOVÉ TVAROVKY A NÁTRUBKY

Rabatní skupina A5CF

	Obj. číslo	Rozměr (R x Rp)	Cena v Kč
Redukovaná tvarovka <ul style="list-style-type: none"> <li>• kruhová z červeného bronzu</li> <li>• na jedné straně R-závit, na druhé straně Rp-závit</li> <li>• model 3242</li> </ul> 	RG32421/2X1	1/2" x 1" MF	<b>198,00</b>
	RG32421/2X3/4	1/2" x 3/4" MF	<b>81,00</b>
	RG32421/4X3/8	1/4" x 3/8" MF	<b>93,00</b>
	RG32421/8X1/4	1/8" x 1/4" MF	<b>111,00</b>
	RG32421/8X3/8	1/8" x 3/8" MF	<b>116,00</b>
	RG32421X11/4	1" x 5/4" MF	<b>404,00</b>
	RG32423/4X1	3/4" x 1" MF	<b>180,00</b>
	RG32423/4X1/2	3/4" x 1/2" MF	<b>178,00</b>
	RG32423/8X1/2	3/8" x 1/2" MF	<b>72,00</b>
	RG32425/4X6/4	5/4" x 6/4" MF	<b>839,00</b>

	Obj. číslo	Rozměr (R x R)	Cena v Kč
Redukovaná vsuvka <ul style="list-style-type: none"> <li>• z červeného bronzu s vícehranem</li> <li>• s oboustranným R-závitem</li> <li>• model 3245</li> </ul> 	RG32451/2X1/4	1/2" x 1/4" MM	<b>72,00</b>
	RG324511/2X11/4	6/4" x 5/4" MM	<b>216,00</b>
	RG324511/4X1	5/4" x 1" MM	<b>197,00</b>
	RG324511/4X3/4	5/4" x 3/4" MM	<b>436,00</b>
	RG32451X1/2	1" x 1/2" MM	<b>177,00</b>
	RG32451X3/4	1" x 3/4" MM	<b>71,00</b>
	RG324521/2X2	2 1/2" x 2" MM	<b>1 082,00</b>
	RG32452X11/4	2" x 5/4" MM	<b>673,00</b>
	RG32453/4X1/2	3/4" x 1/2" MM	<b>46,00</b>
	RG32453/4X3/8	3/4" x 3/8" MM	<b>132,00</b>
RG32453/8X1/4	3/8" x 1/4" MM	<b>39,00</b>	

	Obj. číslo	Rozměr (G x R)	Cena v Kč
Závitový nátrubek <ul style="list-style-type: none"> <li>• z červeného bronzu s vícehranem</li> <li>• na jedné straně se zdrsněným R-závitem, na druhé straně s G-závitem s vnitřním kónusem pro šroubení</li> <li>• model 3246</li> </ul> 	RG32463/4X1/2	3/4" x 1/2" MM	<b>90,00</b>
	RG32463X21/2	3" x 2 1/2" MM	<b>1 772,00</b>

	Obj. číslo	Rozměr (G x R)	Cena v Kč
Závitový nátrubek <ul style="list-style-type: none"> <li>• z červeného bronzu s vícehranem,</li> <li>• na jedné straně se zdrsněným R-závitem, na druhé straně s G-závitem, bez vnitřního kónusu pro šroubení</li> <li>• model 3247</li> </ul> 	RG32471/2X3/8	1/2" x 3/8" MM	<b>121,00</b>
	RG324711/2X1	6/4" x 1" MM	<b>509,00</b>
	RG324711/2X11/4	6/4" x 5/4" MM	<b>235,00</b>
	RG324711/4X1	5/4" x 1" MM	<b>222,00</b>
	RG32471X1/2	1" x 1/2" MM	<b>301,00</b>
	RG32471X3/4	1" x 3/4" MM	<b>80,00</b>
	RG32472X11/2	2" x 6/4" MM	<b>621,00</b>
	RG32473/4X1/2	3/4" x 1/2"	<b>51,00</b>
	RG32473/4X3/8	3/4" x 3/8" MM	<b>243,00</b>
	RG32473/8X1/4	3/8" x 1/4" MM	<b>51,00</b>

## ARTIKLY Z ČERVENÉHO BRONZU: T-KUSY, KŘÍŽOVÉ TVAROVKY A NÁTRUBKY

Rabatní skupina A5CF

Nátrubek	Obj. číslo	Rozměr (Rp)	Cena v Kč
<ul style="list-style-type: none"> <li>• z červeného bronzu s Rp-závitem</li> <li>• model 3270</li> </ul>	RG32701	1" FF	<b>87,00</b>
	RG32701/2	1/2" FF	<b>41,00</b>
	RG32701/4	1/4" FF	<b>26,00</b>
	RG32423/4X1/2	1/8" FF	<b>178,00</b>
	RG327011/2	6/4" FF	<b>220,00</b>
	RG327011/4	5/4" FF	<b>177,00</b>
	RG32702	2" FF	<b>376,00</b>
	RG327021/2	2 1/2" FF	<b>828,00</b>
	RG32703/4	3/4" FF	<b>59,00</b>
	RG32703/8	3/8" FF	<b>35,00</b>



Rabatní skupina A5CX

Nátrubek	Obj. číslo	Rozměr (Rp)	Cena v Kč
<ul style="list-style-type: none"> <li>• z červeného bronzu s vícehranem</li> <li>• s oboustranným R-závitem</li> <li>• model 3280</li> </ul>	RG32801	1" MM	<b>85,00</b>
	RG32801/2	1/2" MM	<b>31,00</b>
	RG32801/4	1/4" MM	<b>27,00</b>
	RG328011/2	6/4" MM	<b>186,00</b>
	RG328011/4	5/4" MM	<b>136,00</b>
	RG32802	2" MM	<b>357,00</b>
	RG328021/2	2 1/2" MM	<b>1 307,00</b>
	RG32803	3" MM	<b>1 567,00</b>
	RG32803/4	3/4" MM	<b>50,00</b>
	RG32803/8	3/8"	<b>24,00</b>



Zátka	Obj. číslo	Rozměr (R)	Cena v Kč
<ul style="list-style-type: none"> <li>• z červeného bronzu se čtyřhranem</li> <li>• s R-závitem</li> <li>• model 3290</li> </ul>	RG32901/8	1/8"	<b>25,00</b>
	RG32901/4	1/4"	<b>45,00</b>
	RG329011/4	5/4"	<b>133,00</b>



Zátka	Obj. číslo	Rozměr (R)	Cena v Kč
<ul style="list-style-type: none"> <li>• z červeného bronzu se čtyřhranem</li> <li>• model 3291</li> </ul>	RG32911	1"	<b>102,00</b>
	RG32911/2	1/2"	<b>40,00</b>
	RG32913/4	3/4"	<b>70,00</b>
	RG329111/2	6/4"	<b>254,00</b>



Víko	Obj. číslo	Rozměr (Rp)	Cena v Kč
<ul style="list-style-type: none"> <li>• z červeného bronzu s vícehranem</li> <li>• model 3301</li> </ul>	RG33011	1"	<b>155,00</b>
	RG33011/2	1/2"	<b>34,00</b>
	RG33013/4	3/4"	<b>63,00</b>
	RG33013/8	3/8"	<b>31,00</b>



## ARTIKLY Z ČERVENÉHO BRONZU: T-KUSY, KŘÍŽOVÉ TVAROVKY A NÁTRUBKY

Rabatní skupina A5CF

	Obj. číslo	Rozměr (Rp)	Cena v Kč
Nástěnka	RG34711/2	1/2"	<b>262,00</b>
	RG34713/4	3/4"	<b>474,00</b>

- z červeného bronzu
- s oboustranným Rp-závitem
- model 3471



	Obj. číslo	Rozměr (R x R)		Cena v Kč
Prodloužení	RG35251/2X12	1/2"x12,5 MF	R. sk. A5CO	<b>33,00</b>
	RG35251/2X120	1/2"x120 MF	R. sk. A5CF	<b>390,00</b>
	RG35251/2X15	1/2"x15 MF	R. sk. A5CF	<b>41,00</b>
	RG35251/2X17	1/2"x17,5 MF	R. sk. A5CO	<b>42,00</b>
	RG35251/2X20	1/2"x20 MF		<b>47,00</b>
	RG35251/2X25	1/2"x25 MF		<b>55,00</b>
	RG35251/2X30	1/2"x30 MF		<b>62,00</b>
	RG35251/2X40	1/2"x40 MF		<b>77,00</b>
	RG35251/2X50	1/2"x50 MF		<b>95,00</b>
	RG35251/2X65	1/2"x65mm, MF		<b>123,00</b>
	RG35251/2X80	1/2"x80 mm, MF		<b>147,00</b>
	RG35251X15	1"x15 MF	R. sk. A5CF	<b>109,00</b>
	RG35251X40	1"x40 mm MF	R. sk. A5CO	<b>187,00</b>
	RG35251X50	1"x50 mm MF	R. sk. A5CO	<b>215,00</b>
	RG35253/4X100	3/4"x100 MF	R. sk. A5CO	<b>223,00</b>

- z červeného bronzu s R-závitem podle DIN EN 10226 a cylindrickým Rp-závitem s vnitřním vícehranem
- dlouhý Rp-závít pro krácení při 50, 65, 80 a 100 mm
- ve velikostech 3/8, 1/2 a 3/4,
- model 3525



	Obj. číslo	Rozměr (Rp)		Cena v Kč
Prodloužení	GCMOSP1510	1/2"x10		<b>25,00</b>
	GCMOSP1515	1/2"x15		<b>30,00</b>
	GCMOSP1520	1/2"x20		<b>36,00</b>
	GCMOSP1525	1/2"x25		<b>41,00</b>
	GCMOSP1530	1/2"x30		<b>51,00</b>
	GCMOSP1540	1/2"x40		<b>62,00</b>
	GCMOSP1550	1/2"x50		<b>76,00</b>
	GCMOSP2010	3/4"x10		<b>36,00</b>
	GCMOSP2015	3/4"x15		<b>43,00</b>
	GCMOSP2020	3/4"x20		<b>48,00</b>
	GCMOSP2025	3/4"x25		<b>59,00</b>
	GCMOSP2030	3/4"x30		<b>65,00</b>
	GCMOSP2040	3/4"x40		<b>73,00</b>

- materiál: mosaz
- použití: voda
- provozní teplota: -20 až +110 °C
- provozní tlak: PN16



Rabatní skupina A5CK

## TVAROVKY Z MĚDI A ČERVENÉHO BRONZU





## Lisovací tvarovky

>Bezpečné< lisování s tvarovkou >B< Press: lisovací technika pro rozvody pitné vody, topení, solární zařízení, rozvody dálkového tepla a stlačeného vzduchu je ještě bezpečnější. Jedinečná kontura O-kroužku těsní díky posunu materiálu při lisování na O-kroužku. Neslisované spoje okamžitě poznáte při tlakové zkoušce.

- lisovací tvarovky z mědi, registrační číslo: DW-8511AU2335
- lisovací tvarovky z červeného bronzu, registrační číslo: DW-8511AU2365

Tvarovky >B< Press mají certifikaci DVGW podle pracovního listu W 534 a jsou schválené pod níže uvedenými registračními čísly:







Rabatní skupina A5DC

	Obj. číslo	Ø	Cena v Kč
 Koleno 90° MF Bpress	CUBP5001 01200000	12 mm	<b>62,00</b>
	CUBP5001 01500000	15 mm	<b>60,00</b>
	CUBP5001 01800000	18 mm	<b>83,00</b>
	CUBP5001 02200000	22 mm	<b>108,00</b>
	CUBP5001 02800000	28 mm	<b>243,00</b>
	CUBP5001 03500000	35 mm	<b>449,00</b>
	CUBP5001 04200000	42 mm	<b>870,00</b>
	CUBP5001 05400000	54 mm	<b>1 165,00</b>
	 Koleno 90° FF Bpress	CUBP5002 01200000	12 mm
CUBP5002 01500000		15 mm	<b>64,00</b>
CUBP5002 01800000		18 mm	<b>84,00</b>
CUBP5002 02200000		22 mm	<b>105,00</b>
CUBP5002 02800000		28 mm	<b>222,00</b>
CUBP5002 03500000		35 mm	<b>456,00</b>
CUBP5002 04200000		42 mm	<b>832,00</b>
CUBP5002 05400000		54 mm	<b>1 151,00</b>



**TVAROVKY Z MĚDI**

Rabatní skupina A5DC

	Obj. číslo)	Ø	Cena v Kč
Koleno 45° MF Bpress 	CUBP5040 01200000	12 mm	<b>58,00</b>
	CUBP5040 01500000	15 mm	<b>59,00</b>
	CUBP5040 01800000	18 mm	<b>77,00</b>
	CUBP5040 02200000	22 mm	<b>87,00</b>
	CUBP5040 02800000	28 mm	<b>295,00</b>
	CUBP5040 03500000	35 mm	<b>413,00</b>
	CUBP5040 04200000	42 mm	<b>637,00</b>
	CUBP5040 05400000	54 mm	<b>944,00</b>
Koleno 45° FF Bpress 	CUBP5041 01200000	12 mm	<b>71,00</b>
	CUBP5041 01500000	15 mm	<b>72,00</b>
	CUBP5041 01800000	18 mm	<b>76,00</b>
	CUBP5041 02200000	22 mm	<b>94,00</b>
	CUBP5041 02800000	28 mm	<b>297,00</b>
	CUBP5041 03500000	35 mm	<b>429,00</b>
	CUBP5041 04200000	42 mm	<b>684,00</b>
	CUBP5041 05400000	54 mm	<b>958,00</b>
Nadoblouk FF Bpress 	CUBP5085 01500000	15 mm	<b>409,00</b>
	CUBP5085 01800000	18 mm	<b>443,00</b>
	CUBP5085 02200000	22 mm	<b>511,00</b>
Nadoblouk MF Bpress 	CUBP5086 01200000	12 mm	<b>158,00</b>
	CUBP5086 01500000	15 mm	<b>157,00</b>
	CUBP5086 01800000	18 mm	<b>233,00</b>
	CUBP5086 02200000	22 mm	<b>300,00</b>
T-kus F Bpress 	CUBP5130 01212012	12 mm	<b>100,00</b>
	CUBP5130 01515015	15 mm	<b>100,00</b>
	CUBP5130 01818018	18 mm	<b>140,00</b>
	CUBP5130 02222022	22 mm	<b>176,00</b>
	CUBP5130 02828028	28 mm	<b>315,00</b>
	CUBP5130 03535035	35 mm	<b>534,00</b>
	CUBP5130 04242042	42 mm	<b>1 018,00</b>
	CUBP5130 05454054	54 mm	<b>1 258,00</b>
T-kus redukovaný F Bpress 	CUBP5130 01215012	12 x 15 x 12 mm	<b>292,00</b>
	CUBP5130 01512012	15 x 12 x 12 mm	<b>223,00</b>
	CUBP5130 01512015	15 x 12 x 15 mm	<b>115,00</b>
	CUBP5130 01515012	15 x 15 x 12 mm	<b>227,00</b>
	CUBP5130 01518015	15 x 18 x 15 mm	<b>292,00</b>
	CUBP5130 01522015	15 x 22 x 15 mm	<b>336,00</b>
	CUBP5130 01812018	18 x 12 x 18 mm	<b>135,00</b>
	CUBP5130 01815015	18 x 15 x 15 mm	<b>239,00</b>
	CUBP5130 01815018	18 x 15 x 18 mm	<b>122,00</b>
	CUBP5130 01818015	18 x 18 x 15 mm	<b>241,00</b>
	CUBP5130 01822018	18 x 22 x 18 mm	<b>350,00</b>
	CUBP5130 02212022	22 x 12 x 22 mm	<b>162,00</b>
	CUBP5130 02215015	22 x 15 x 15 mm	<b>274,00</b>
	CUBP5130 02215018	22 x 15 x 18 mm	<b>292,00</b>
	CUBP5130 02215022	22 x 15 x 22 mm	<b>147,00</b>
CUBP5130 02218015	22 x 18 x 15 mm	<b>324,00</b>	





## TVAROVKY Z MĚDI

Rabatní skupina A5DC

	Obj. číslo	Ø	Cena v Kč
T-kus redukovaný F Bpress	CUBP5130 02218018	22 x 18 x 18 mm	<b>292,00</b>
	CUBP5130 02218022	22 x 18 x 22 mm	<b>188,00</b>
	CUBP5130 02222015	22 x 22 x 15 mm	<b>281,00</b>
	CUBP5130 02222018	22 x 22 x 18 mm	<b>355,00</b>
	CUBP5130 02228022	22 x 28 x 22 mm	<b>561,00</b>
	CUBP5130 02815022	28 x 15 x 22 mm	<b>552,00</b>
	CUBP5130 02815028	28 x 15 x 28 mm	<b>359,00</b>
	CUBP5130 02818022	28 x 18 x 22 mm	<b>560,00</b>
	CUBP5130 02818028	28 x 18 x 28 mm	<b>497,00</b>
	CUBP5130 02822022	28 x 22 x 22 mm	<b>482,00</b>
	CUBP5130 02822028	28 x 22 x 28 mm	<b>358,00</b>
	CUBP5130 02828015	28 x 28 x 15 mm	<b>567,00</b>
	CUBP5130 02828018	28 x 28 x 18 mm	<b>586,00</b>
	CUBP5130 02828022	28 x 28 x 22 mm	<b>547,00</b>
	CUBP5130 03515035	35 x 15 x 35 mm	<b>529,00</b>
	CUBP5130 03518035	35 x 18 x 35 mm	<b>560,00</b>
	CUBP5130 03522028	35 x 22 x 28 mm	<b>791,00</b>
	CUBP5130 03522035	35 x 22 x 35 mm	<b>485,00</b>
	CUBP5130 03528028	35 x 28 x 28 mm	<b>778,00</b>
CUBP5130 03528035	35 x 28 x 35 mm	<b>511,00</b>	
CUBP5130 04222042	42 x 22 x 42 mm	<b>912,00</b>	
CUBP5130 04228042	42 x 28 x 42 mm	<b>925,00</b>	
CUBP5130 04235035	42 x 35 x 35 mm	<b>1 131,00</b>	
CUBP5130 04235042	42 x 35 x 42 mm	<b>958,00</b>	
CUBP5130 05422054	54 x 22 x 54 mm	<b>1 429,00</b>	
CUBP5130 05428054	54 x 28 x 54 mm	<b>1 474,00</b>	
CUBP5130 05435054	54 x 35 x 54 mm	<b>1 529,00</b>	
CUBP5130 05442042	54 x 42 x 42 mm	<b>1 587,00</b>	
CUBP5130 05442054	54 x 42 x 54 mm	<b>1 143,00</b>	
Redukce FF Bpress	CUBP5240 01512000	15 x 12 mm	<b>169,00</b>
	CUBP5240 01815000	18 x 15 mm	<b>251,00</b>
	CUBP5240 02215000	22 x 15 mm	<b>276,00</b>
	CUBP5240 02218000	22 x 18 mm	<b>279,00</b>
	CUBP5240 02822000	28 x 22 mm	<b>314,00</b>
	CUBP5240 03528000	35 x 28 mm	<b>443,00</b>
	CUBP5240 04235000	42 x 35 mm	<b>647,00</b>
	CUBP5240 05442000	54 x 42 mm	<b>711,00</b>
	Redukce MF Bpress	CUBP5243 01512000	15 x 12 mm
CUBP5243 01812000		18 x 12 mm	<b>58,00</b>
CUBP5243 01815000		18 x 15 mm	<b>56,00</b>
CUBP5243 02215000		22 x 15 mm	<b>66,00</b>
CUBP5243 02218000		22 x 18 mm	<b>70,00</b>
CUBP5243 02815000		28 x 15 mm	<b>169,00</b>
CUBP5243 02818000		28 x 18 mm	<b>172,00</b>
CUBP5243 02822000		28 x 22 mm	<b>177,00</b>
CUBP5243 03522000		35 x 22 mm	<b>210,00</b>
CUBP5243 03528000		35 x 28 mm	<b>229,00</b>
CUBP5243 04222000		42 x 22 mm	<b>352,00</b>
CUBP5243 04228000		42 x 28 mm	<b>343,00</b>
CUBP5243 04235000		42 x 35 mm	<b>336,00</b>
CUBP5243 05435000		54 x 35 mm	<b>468,00</b>
CUBP5243 05442000		54 x 42 mm	<b>449,00</b>

TVAROVKY Z MĚDI

Rabatní skupina A5DC

	Obj. číslo	Ø	Cena v Kč
 <p>Nátrubek FF Bpress</p>	CUBP5270 01200000	12 mm	62,00
	CUBP5270 01500000	15 mm	62,00
	CUBP5270 01800000	18 mm	79,00
	CUBP5270 02200000	22 mm	93,00
	CUBP5270 02800000	28 mm	179,00
	CUBP5270 03500000	35 mm	223,00
	CUBP5270 04200000	42 mm	412,00
	CUBP5270 05400000	54 mm	518,00
	 <p>Vičko Bpress</p>	CUBP5290 01200000	12 mm
CUBP5290 01500000		15 mm	55,00
CUBP5290 01800000		18 mm	187,00
CUBP5290 02200000		22 mm	219,00
CUBP5290 02800000		28 mm	340,00
CUBP5290 03500000		35 mm	370,00
CUBP5290 04200000		42 mm	524,00
CUBP5290 05400000		54 mm	601,00
 <p>Zátka Bpress</p>		CUBP5301 01200000	12 mm
	CUBP5301 01500000	15 mm	130,00
	CUBP5301 01800000	18 mm	171,00
	CUBP5301 02200000	22 mm	225,00
	CUBP5301 02800000	28 mm	349,00
	CUBP5301 03500000	35 mm	380,00
	CUBP5301 04200000	42 mm	567,00
	CUBP5301 05400000	54 mm	704,00

TVAROVKY Z ČERVENÉHO BRONZU

Rabatní skupina A5DC

 <p>Koleno 90° MF Bpress</p>	CUBP4001G01203000	12 x 3/8"	320,00
	CUBP4001G01204000	12 x 1/2"	321,00
	CUBP4001G01503000	15 x 3/8"	478,00
	CUBP4001G01504000	15 x 1/2"	321,00
	CUBP4001G01804000	18 x 1/2"	510,00
	CUBP4001G01806000	18 x 3/4"	498,00
	CUBP4001G02206000	22 x 3/4"	519,00
	CUBP4001G02808000	28 x 1"	777,00
	CUBP4001G03510000	35 x 1 1/4"	1 033,00
	CUBP4001G04212000	42 x 1 1/2"	1 360,00
	CUBP4001G05416000	54 x 2"	1 968,00
	 <p>Koleno 90° FF Bpress</p>	CUBP4090G01203000	12 x 3/8"
CUBP4090G01204000		12 x 1/2"	198,00
CUBP4090G01503000		15 x 3/8"	466,00
CUBP4090G01504000		15 x 1/2"	198,00
CUBP4090G01804000		18 x 1/2"	445,00
CUBP4090G01806000		18 x 3/4"	495,00
CUBP4090G02204000		22 x 1/2"	532,00
CUBP4090G02206000		22 x 3/4"	314,00
CUBP4090G02208000		22 x 1"	498,00
CUBP4090G02808000		28 x 1"	572,00
CUBP4090G03510000		35 x 1 1/4"	944,00
CUBP4090G04212000		42 x 1 1/2"	1 174,00
CUBP4090G05416000	54 x 2"	1 865,00	
 <p>Průchodka stěnová rohová 90° MF Bpress</p>	CUBP4093G01504025	15 x 1/2" x 3/4" x 25 mm	730,00
	CUBP4093G01504035	15 x 1/2" x 3/4" x 35 mm	831,00

## TVAROVKY Z ČERVENÉHO BRONZU

Rabatní skupina A5DC

	Obj. číslo	Ø	Cena v Kč
 Šroubení kolenové 90° FF Bpress	CUBP4096G01204000	12x1/2" FF Bpress	<b>571,00</b>
	CUBP4096G01504000	15x1/2" FF Bpress	<b>675,00</b>
	CUBP4096G01804000	18x1/2"	<b>704,00</b>
	CUBP4096G01806000	18x3/4"	<b>783,00</b>
	CUBP4096G02206000	22x3/4"	<b>932,00</b>
	CUBP4096G02208000	22x1"	<b>1 103,00</b>
	CUBP4096G02808000	28x1"	<b>1 061,00</b>
	CUBP4096G03510000	35x5/4"	<b>1 361,00</b>
	CUBP4096G04212000	42x6/4"	<b>1 852,00</b>
	CUBP4096G05416000	54x2"	<b>2 546,00</b>
 T-kus redukovaný F Bpress	CUBP4130G01204012	12 x 1/2" x 12 mm	<b>323,00</b>
	CUBP4130G01503015	15 x 3/8" x 15 mm	<b>552,00</b>
	CUBP4130G01504015	15 x 1/2" x 15 mm	<b>306,00</b>
 Průchodka stěnová přímá MF Bpress	CUBP4244G01504030	15 x 1/2" x 3/4" x 30 mm	<b>590,00</b>
 T-kus redukovaný MF Bpress	CUBP4132G01504015	15 x 1/2" x 15 mm	<b>923,00</b>
	CUBP4132G01806018	18 x 3/4" x 18 mm	<b>762,00</b>
	CUBP4132G02206022	22 x 3/4" x 22 mm	<b>776,00</b>
	CUBP4132G02806028	28 x 3/4" x 28 mm	<b>915,00</b>
	CUBP4132G03506035	35 x 3/4" x 35 mm	<b>1 033,00</b>
	CUBP4132G04206042	42 x 3/4" x 42 mm	<b>1 120,00</b>
	CUBP4132G05408054	54 x 1" x 54 mm	<b>1 671,00</b>
	CUBP4132G05410054	54 x 5/4" x 54 mm	<b>1 673,00</b>
	 Redukce MF Bpress	CUBP4243G01203000	12x3/8"
CUBP4243G01204000		12x1/2"	<b>72,00</b>
CUBP4243G01503000		15x3/8"	<b>108,00</b>
CUBP4243G01504000		15x1/2"	<b>70,00</b>
CUBP4243G01506000		15x3/4"	<b>143,00</b>
CUBP4243G01804000		18x1/2"	<b>90,00</b>
CUBP4243G01806000		18x3/4"	<b>106,00</b>
CUBP4243G02204000		22x1/2"	<b>147,00</b>
CUBP4243G02206000		22x3/4"	<b>132,00</b>
CUBP4243G02208000		22x1"	<b>178,00</b>
CUBP4243G02806000		28x3/4"	<b>406,00</b>
CUBP4243G02808000		28x1"	<b>247,00</b>
CUBP4243G02810000		28x5/4"	<b>511,00</b>
CUBP4243G03508000		35x1"	<b>565,00</b>
CUBP4243G03510000		35x5/4"	<b>542,00</b>
CUBP4243G03512000		35x6/4"	<b>586,00</b>
CUBP4243G04210000		42x5/4"	<b>697,00</b>
CUBP4243G04212000		42x6/4"	<b>715,00</b>
CUBP4243G05412000		54x6/4"	<b>1 205,00</b>
CUBP4243G05416000		54x2"	<b>1 378,00</b>

TVAROVKY Z ČERVENÉHO BRONZU

Rabatní skupina A5DC

	Obj. číslo	Ø	Cena v Kč
Redukce FF Bpress	CUBP4270G01203000	12 x 3/8"	89,00
	CUBP4270G01204000	12 x 1/2"	90,00
	CUBP4270G01503000	15 x 3/8"	94,00
	CUBP4270G01504000	15 x 1/2"	89,00
	CUBP4270G01506000	15 x 3/4"	179,00
	CUBP4270G01804000	18 x 1/2"	121,00
	CUBP4270G01806000	18 x 3/4"	238,00
	CUBP4270G02204000	22 x 1/2"	133,00
	CUBP4270G02206000	22 x 3/4"	146,00
	CUBP4270G02208000	22 x 1"	218,00
	CUBP4270G02806000	28 x 3/4"	476,00
	CUBP4270G02808000	28 x 1"	268,00
	CUBP4270G02810000	28 x 5/4"	494,00
	CUBP4270G03508000	35 x 1"	602,00
	CUBP4270G03510000	35 x 5/4"	595,00
	CUBP4270G04210000	42 x 5/4"	793,00
CUBP4270G04212000	42 x 6/4"	811,00	
CUBP4270G05416000	54 x 2"	1 415,00	



Redukce FF Bpress	CUBP4275 01200000	12 mm	378,00
	CUBP4275 01500000	15 mm	351,00
	CUBP4275 01800000	18 mm	403,00
	CUBP4275 02200000	22 mm	399,00
	CUBP4275 02800000	28 mm	489,00
	CUBP4275 03500000	35 mm	652,00
	CUBP4275 04200000	42 mm	892,00
	CUBP4275 05400000	54 mm	984,00



Tvarovka zásuvná M Bpress	CUBP4280G01204000	12 x 1/2"	234,00
	CUBP4280G01504000	15 x 1/2"	248,00
	CUBP4280G01804000	18 x 1/2"	258,00
	CUBP4280G01806000	18 x 3/4"	275,00
	CUBP4280G02204000	22 x 1/2"	398,00
	CUBP4280G02206000	22 x 3/4"	415,00
	CUBP4280G02808000	28 x 1"	628,00
	CUBP4280G03510000	35 x 5/4"	805,00
	CUBP4280G04212000	42 x 6/4"	1 157,00
	CUBP4280G05416000	54 x 2"	2 134,00







Tvarovka zásuvná F Bpress	CUBP4281G01204000	12 x 1/2"	253,00
	CUBP4281G01504000	15 x 1/2"	275,00
	CUBP4281G01804000	18 x 1/2"	281,00
	CUBP4281G01806000	18 x 3/4"	283,00
	CUBP4281G02204000	22 x 1/2"	353,00
	CUBP4281G02206000	22 x 3/4"	407,00
	CUBP4281G02806000	28 x 3/4"	615,00
	CUBP4281G02808000	28 x 1"	624,00
	CUBP4281G03508000	35 x 1"	869,00
	CUBP4281G03510000	35 x 5/4"	1 089,00
	CUBP4281G04212000	42 x 6/4"	1 174,00
	CUBP4281G05416000	54 x 2"	1 985,00





## TVAROVKY Z ČERVENÉHO BRONZU

Rabatní skupina A5DC

	Obj. číslo	Ø	Cena v Kč
 Šroubení FF Bpress	CUBP4330 01200000	12 mm	<b>658,00</b>
	CUBP4330 01500000	15 mm	<b>873,00</b>
	CUBP4330 01800000	18 mm	<b>995,00</b>
	CUBP4330 02200000	22 mm	<b>1 124,00</b>
	CUBP4330 02800000	28 mm	<b>1 198,00</b>
	CUBP4330 03500000	35 mm	<b>1 361,00</b>
	CUBP4330 04200000	42 mm	<b>1 778,00</b>
	CUBP4330 05400000	54 mm	<b>2 904,00</b>
	 Šroubení redukční FF Bpress	CUBP4330G01204000	12 x 1/2"
CUBP4330G01504000		15 x 1/2"	<b>602,00</b>
CUBP4330G01506000		15 x 3/4"	<b>688,00</b>
CUBP4330G01804000		18 x 1/2"	<b>732,00</b>
CUBP4330G01806000		18 x 3/4"	<b>734,00</b>
CUBP4330G02206000		22 x 3/4"	<b>884,00</b>
CUBP4330G02208000		22 x 1"	<b>946,00</b>
CUBP4330G02808000		28 x 1"	<b>1 020,00</b>
CUBP4330G03510000		35 x 5/4"	<b>1 107,00</b>
CUBP4330G04212000		42 x 6/4"	<b>1 478,00</b>
CUBP4330G05416000		54 x 2"	<b>1 961,00</b>
 Šroubení redukční MF Bpress		CUBP4331G01203000	12 x 3/8"
	CUBP4331G01204000	12 x 1/2"	<b>473,00</b>
	CUBP4331G01504000	15 x 1/2"	<b>473,00</b>
	CUBP4331G01506000	15 x 3/4"	<b>628,00</b>
	CUBP4331G01804000	18 x 1/2"	<b>634,00</b>
	CUBP4331G01806000	18 x 3/4"	<b>653,00</b>
	CUBP4331G02204000	22 x 1/2"	<b>981,00</b>
	CUBP4331G02206000	22 x 3/4"	<b>682,00</b>
	CUBP4331G02208000	22 x 1"	<b>985,00</b>
	CUBP4331G02808000	28 x 1"	<b>808,00</b>
	CUBP4331G03510000	35 x 5/4"	<b>1 179,00</b>
	CUBP4331G04212000	42 x 6/4"	<b>1 587,00</b>
	CUBP4331G05416000	54 x 2"	<b>2 078,00</b>
 Koleno nástěnné FF Bpress	CUBP4471G01204000	12 x 1/2"	<b>272,00</b>
	CUBP4471G01504000	15 x 1/2"	<b>218,00</b>
	CUBP4471G01804000	18 x 1/2"	<b>359,00</b>
	CUBP4471G02206000	22 x 3/4"	<b>587,00</b>

## TVAROVKY PRESS SOLAR

 Koleno 90° MF BPress Solar	CUBPH50010150000	15 mm	<b>86,00</b>
	CUBPH50010180000	18 mm	<b>118,00</b>
	CUBPH50010220000	22 mm	<b>154,00</b>
 Koleno 90° FF BPress Solar	CUBPH50020150000	15 mm	<b>94,00</b>
	CUBPH50020180000	18 mm	<b>125,00</b>
	CUBPH50020220000	22 mm	<b>155,00</b>
 Koleno 45° MF BPress Solar	CUBPH50400150000	15 mm	<b>81,00</b>
	CUBPH50400180000	18 mm	<b>108,00</b>
	CUBPH50400220000	22 mm	<b>120,00</b>

**TVAROVKY PRESS SOLAR**

Rabatní skupina A5DC

	Obj. číslo	Ø	Cena v Kč
Koleno 45° MF BPress Solar 	CUBPH50410150000	15 mm	<b>104,00</b>
	CUBPH50410180000	18 mm	<b>110,00</b>
	CUBPH50410220000	22 mm	<b>134,00</b>
T-kus BPress Solar 	CUBPH51300151515	15 x 15 x 15	<b>151,00</b>
	CUBPH51300181818	18 x 18 x 18	<b>193,00</b>
	CUBPH51300222222	22 x 22 x 22	<b>256,00</b>
Vsvuka BPress Solar 	CUBPH52700150000	15 mm	<b>88,00</b>
	CUBPH52700180000	18 mm	<b>114,00</b>
	CUBPH52700220000	22 mm	<b>132,00</b>
T-kus redukovaný F Bpress 	CUBP4130G01504015	15 x 1/2" x 15 mm	<b>306,00</b>
	CUBP4130G01503015	15 x 3/8" x 15 mm	<b>552,00</b>
	CUBP4130G01804018	18 x 1/2" x 18 mm	<b>547,00</b>
	CUBP4130G02204022	22 x 1/2" x 22 mm	<b>430,00</b>
Redukce MF Bpress 	CUBP4243G01506000	15 x 3/4"	<b>143,00</b>
	CUBP4243G01503000	15 x 3/8"	<b>108,00</b>
	CUBP4243G01804000	18 x 1/2"	<b>90,00</b>
	CUBP4243G01806000	18 x 3/4"	<b>106,00</b>
	CUBP4243G02208000	22 x 1"	<b>178,00</b>
	CUBP4243G02204000	22 x 1/2"	<b>147,00</b>
	CUBP4243G02206000	22 x 3/4"	<b>132,00</b>
	CUBP4270G01506000	15 x 3/4"	<b>179,00</b>
Redukce FF Bpress 	CUBP4270G01503000	15 x 3/8"	<b>94,00</b>
	CUBP4270G01804000	18 x 1/2"	<b>121,00</b>
	CUBP4270G01806000	18 x 3/4"	<b>238,00</b>
	CUBP4270G02208000	22 x 1"	<b>218,00</b>
	CUBP4330G01204000	12 x 1/2"	<b>501,00</b>
Šroubení redukční FF Bpress 	CUBP4330G01504000	15 x 1/2"	<b>602,00</b>
	CUBP4330G01506000	15 x 3/4"	<b>688,00</b>
	CUBP4330G01804000	18 x 1/2"	<b>732,00</b>
	CUBP4330G01806000	18 x 3/4"	<b>734,00</b>
	CUBP4330G02208000	22 x 1"	<b>946,00</b>
	CUBP4330G02206000	22 x 3/4"	<b>884,00</b>
	CUBP4330G02808000	28 x 1"	<b>1 020,00</b>
	CUBP4330G03510000	35 x 5/4"	<b>1 107,00</b>
	CUBP4330G04212000	42 x 6/4"	<b>1 478,00</b>
	CUBP4330G05416000	54 x 2"	<b>1 961,00</b>
	Půl šroubení BPress Solar 	CUBPH43550150600	15 x 3/4"
CUBPH43550180600		18 x 3/4"	<b>177,00</b>
CUBPH43550220800		22 x 1"	<b>227,00</b>
Těsnění BPress Solar 	CUBPH49920150200	15 mm	<b>79,00</b>
	CUBPH49920180200	18 mm	<b>86,00</b>
	CUBPH49920220300	22 mm	<b>113,00</b>
	CUBPH49920280300	28 mm	<b>134,00</b>
	CUBPH49920350300	35 mm	<b>160,00</b>
	CUBPH49920420400	42 mm	<b>268,00</b>
	CUBPH49920540400	54 mm	<b>344,00</b>



## TVAROVKY Z MĚDI A ČERVENÉHO BRONZU



## Lisovací tvarovky pro rozvody plynu

Inovativní lisovací technika je schválená pro rozvody zemního a zkapalněného plynu a vyvinutá speciálně pro plynové instalace uvnitř budov. Tvarovky >B< Press Gas se uplatní také u minerálních olejů a stlačeného vzduchu s příměsí oleje.

Zřetelné označení a žlutá značka na tvarovce vylučují záměnu. Dvojitě bezpečnostní slisování zaručuje trvale těsný spoj bez možnosti rozpojení. Díky válcovému vedení trubky před prolisem se zamezí deformaci trubky a poškození těsnícího kroužku.



U této techniky spojování bez použití plamene nejsou nutná žádná protipožární opatření.

Vysoce kvalitní žlutý těsnící kroužek z HNBR optimálně odpovídá kontuře těsnění.

Těsnící kroužek >B< Press byl vyvinut předním výrobcem těsnících kroužků speciálně pro tvarovky >B< Press Gas. Kroužek je odolný proti stárnutí a rezistentní vůči vlivům okolního prostředí.





## TVAROVKY Z MĚDI

Rabatní skupina A5DC

	Obj. číslo	Ø	Cena v Kč
 Koleno 90° MF Bpress plyn	CUBPG5001 0150000	15 mm	<b>76,00</b>
	CUBPG5001 0180000	18 mm	<b>98,00</b>
	CUBPG5001 0220000	22 mm	<b>127,00</b>
	CUBPG5001 0280000	28 mm	<b>277,00</b>
	CUBPG5001 0350000	35 mm	<b>474,00</b>
	CUBPG5001 0420000	42 mm	<b>914,00</b>
	CUBPG5001 0540000	54 mm	<b>1 224,00</b>
	 Koleno 90° FF Bpress	CUBPG5002 0150000	15 mm
CUBPG5002 0180000		18 mm	<b>106,00</b>
CUBPG5002 0220000		22 mm	<b>132,00</b>
CUBPG5002 0280000		28 mm	<b>261,00</b>
CUBPG5002 0350000		35 mm	<b>489,00</b>
CUBPG5002 0420000		42 mm	<b>879,00</b>
CUBPG5002 0540000		54 mm	<b>1 217,00</b>



**TVAROVKY Z MĚDI**

Rabatní skupina A5DC

	Obj. číslo	Ø	Cena v Kč
	Koleno 45° MF Bpress plyn	CUBPG5040 0150000	15 mm <b>74,00</b>
	CUBPG5040 0180000	18 mm <b>95,00</b>	
	CUBPG5040 0220000	22 mm <b>110,00</b>	
	CUBPG5040 0280000	28 mm <b>315,00</b>	
	CUBPG5040 0350000	35 mm <b>434,00</b>	
	CUBPG5040 0420000	42 mm <b>679,00</b>	
	CUBPG5040 0540000	54 mm <b>1 005,00</b>	
	Koleno 45° FF Bpress plyn	CUBPG5041 0150000	15 mm <b>95,00</b>
	CUBPG5041 0180000	18 mm <b>103,00</b>	
	CUBPG5041 0220000	22 mm <b>122,00</b>	
	CUBPG5041 0280000	28 mm <b>337,00</b>	
	CUBPG5041 0350000	35 mm <b>472,00</b>	
	CUBPG5041 0420000	42 mm <b>732,00</b>	
	CUBPG5041 0540000	54 mm <b>1 022,00</b>	
  PG5130 R	T-kus F Bpress plyn	CUBPG5130 0151515	15 mm <b>124,00</b>
	CUBPG5130 0181518	18 x 15 x 18 mm <b>156,00</b>	
	CUBPG5130 0181818	18 mm <b>165,00</b>	
	CUBPG5130 0221515	22 x 15 x 15 mm <b>296,00</b>	
	CUBPG5130 0221522	22 x 15 x 22 mm <b>180,00</b>	
	CUBPG5130 0221822	22 x 18 x 22 mm <b>210,00</b>	
	CUBPG5130 0222215	22 x 22 x 15 mm <b>312,00</b>	
	CUBPG5130 0222222	22 mm <b>210,00</b>	
	CUBPG5130 0281528	28 x 15 x 28 mm <b>409,00</b>	
	CUBPG5130 0282228	28 x 22 x 28 mm <b>413,00</b>	
	CUBPG5130 0282828	28 mm <b>357,00</b>	
	CUBPG5130 0352235	35 x 22 x 35 mm <b>534,00</b>	
	CUBPG5130 0352835	35 x 28 x 35 mm <b>564,00</b>	
	CUBPG5130 0353535	35 mm <b>578,00</b>	
	CUBPG5130 0422842	42 x 28 x 42 mm <b>981,00</b>	
	CUBPG5130 0423542	42 x 35 x 42 mm <b>1 015,00</b>	
CUBPG5130 0424242	42 mm <b>1 075,00</b>		
CUBPG5130 0544254	54 x 42 x 54 mm <b>1 212,00</b>		
CUBPG5130 0545454	54 mm <b>1 336,00</b>		
	Redukce MF Bpress plyn	CUBPG5243 0181500	18 x 15 mm <b>77,00</b>
	CUBPG5243 0221500	22 x 15 mm <b>81,00</b>	
	CUBPG5243 0221800	22 x 18 mm <b>84,00</b>	
	CUBPG5243 0281500	28 x 15 mm <b>196,00</b>	
	CUBPG5243 0281800	28 x 18 mm <b>201,00</b>	
	CUBPG5243 0282200	28 x 22 mm <b>207,00</b>	
	CUBPG5243 0352200	35 x 22 mm <b>250,00</b>	
	CUBPG5243 0352800	35 x 28 mm <b>264,00</b>	
	CUBPG5243 0422200	42 x 22 mm <b>390,00</b>	
	CUBPG5243 0422800	42 x 28mm <b>381,00</b>	
	CUBPG5243 0423500	42 x 35 mm <b>373,00</b>	
	CUBPG5243 0543500	54 x 35 mm <b>512,00</b>	
CUBPG5243 0544200	54 x 42 mm <b>488,00</b>		

## TVAROVKY Z MĚDI

Rabatní skupina A5DC

	Obj. číslo	Ø	Cena v Kč
 Nátrubek FF Bpress plyn	CUBPG5270 0150000	15 mm	<b>84,00</b>
	CUBPG5270 0180000	18 mm	<b>104,00</b>
	CUBPG5270 0220000	22 mm	<b>124,00</b>
	CUBPG5270 0280000	28 mm	<b>219,00</b>
	CUBPG5270 0350000	35 mm	<b>266,00</b>
	CUBPG5270 0420000	42 mm	<b>460,00</b>
	CUBPG5270 0540000	54 mm	<b>584,00</b>
 Zátka Bpress plyn	CUBPG5301 0150000	15 mm	<b>160,00</b>
	CUBPG5301 0180000	18 mm	<b>202,00</b>
	CUBPG5301 0220000	22 mm	<b>256,00</b>
	CUBPG5301 0280000	28 mm	<b>389,00</b>
	CUBPG5301 0350000	35 mm	<b>434,00</b>
	CUBPG5301 0420000	42 mm	<b>637,00</b>
	CUBPG5301 0540000	54 mm	<b>810,00</b>

## TVAROVKY Z ČERVENÉHO BRONZU

 Koleno 90° MF Bpress plyn	CUBPG4001G0150400	15x1/2"	<b>340,00</b>	
	CUBPG4001G0180400	18 x 1/2"	<b>528,00</b>	
	CUBPG4001G0180600	18 x 3/4"	<b>528,00</b>	
	CUBPG4001G0220600	22 x 3/4"	<b>552,00</b>	
	CUBPG4001G0280800	28 x 1"	<b>816,00</b>	
	CUBPG4001G0351000	35 x 1 1/4"	<b>1 090,00</b>	
	CUBPG4001G0421200	42 x 1 1/2"	<b>1 465,00</b>	
	CUBPG4001G0541600	54 x 2"	<b>2 060,00</b>	
	 Koleno 90° FF Bpress plyn	CUBPG4090G0150400	15 x 1/2"	<b>215,00</b>
CUBPG4090G0150600		15 x 3/4"	<b>479,00</b>	
CUBPG4090G0180400		18 x 1/2"	<b>466,00</b>	
CUBPG4090G0180600		18 x 3/4"	<b>529,00</b>	
CUBPG4090G0220800		22 x 1"	<b>533,00</b>	
CUBPG4090G0220400		22 x 1/2"	<b>553,00</b>	
CUBPG4090G0220600		22 x 3/4"	<b>341,00</b>	
CUBPG4090G0280800		28 x 1"	<b>592,00</b>	
CUBPG4090G0351000		35 x 5/4"	<b>1 005,00</b>	
CUBPG4090G0421200		42 x 6/4"	<b>1 276,00</b>	
CUBPG4090G0541600		54 x 2"	<b>1 998,00</b>	
 T-kus F Bpress plyn		CUBPG4130G0150415	15 x 1/2" x 15 mm	<b>335,00</b>
		CUBPG4130G0180418	18 x 1/2" x 18 mm	<b>557,00</b>
	CUBPG4130G0220422	22 x 1/2" x 22 mm	<b>457,00</b>	
	CUBPG4130G0220622	22 x 3/4" x 22 mm	<b>659,00</b>	
	CUBPG4130G0280428	28 x 1/2" x 28 mm	<b>576,00</b>	
	CUBPG4130G0280628	28 x 3/4" x 28 mm	<b>750,00</b>	
	CUBPG4130G0350435	35 x 1/2" x 35 mm	<b>808,00</b>	
	CUBPG4130G0420442	42 x 1/2" x 42 mm	<b>946,00</b>	
	CUBPG4130G0540454	54 x 1/2" x 54 mm	<b>1 344,00</b>	
 Redukce FM Bpress plyn	CUBPG4243G0150400	15 x 1/2"	<b>82,00</b>	
	CUBPG4243G0150600	15 x 3/4"	<b>156,00</b>	
	CUBPG4243G0180400	18 x 1/2"	<b>106,00</b>	
	CUBPG4243G0180600	18 x 3/4"	<b>124,00</b>	
	CUBPG4243G0220800	22 x 1"	<b>203,00</b>	
	CUBPG4243G0220400	22 x 1/2"	<b>173,00</b>	
	CUBPG4243G0220600	22 x 3/4"	<b>158,00</b>	

**TVAROVKY Z ČERVENÉHO BRONZU**

Rabatní skupina A5DC

	Obj. číslo	Ø	Cena v Kč
Redukce FM Bpress plyn 	CUBPG4243G0280800	28 x 1"	<b>265,00</b>
	CUBPG4243G0281000	28 x 5/4"	<b>516,00</b>
	CUBPG4243G0280600	28 x 3/4"	<b>417,00</b>
	CUBPG4243G0350800	35 x 1"	<b>585,00</b>
	CUBPG4243G0351200	35 x 6/4"	<b>621,00</b>
	CUBPG4243G0351000	35 x 5/4"	<b>579,00</b>
	CUBPG4243G0421200	42 x 6/4"	<b>809,00</b>
	CUBPG4243G0421000	42 x 5/4"	<b>788,00</b>
	CUBPG4243G0541200	54 x 6/4"	<b>1 328,00</b>
	CUBPG4243G0541600	54 x 2"	<b>1 503,00</b>
Redukce FF Bpress plyn 	CUBPG4270G0150400	15 x 1/2"	<b>101,00</b>
	CUBPG4270G0150600	15 x 3/4"	<b>192,00</b>
	CUBPG4270G0180400	18 x 1/2"	<b>134,00</b>
	CUBPG4270G0180600	18 x 3/4"	<b>251,00</b>
	CUBPG4270G0220800	22 x 1"	<b>215,00</b>
	CUBPG4270G0220400	22 x 1/2"	<b>158,00</b>
	CUBPG4270G0220600	22 x 3/4"	<b>169,00</b>
	CUBPG4270G0280800	28 x 1"	<b>265,00</b>
	CUBPG4270G0351000	35 x 5/4"	<b>579,00</b>
	CUBPG4270G0421200	42 x 6/4"	<b>907,00</b>
	CUBPG4270G0541600	54 x 2"	<b>1 542,00</b>
	Redukce posuvná FF Bpress plyn 	CUBPG4275 0150000	15 mm
CUBPG4275 0180000		18 mm	<b>418,00</b>
CUBPG4275 0220000		22 mm	<b>417,00</b>
CUBPG4275 0280000		28 mm	<b>525,00</b>
CUBPG4275 0350000		35 mm	<b>674,00</b>
CUBPG4275 0420000		42 mm	<b>940,00</b>
CUBPG4275 0540000		54 mm	<b>1 330,00</b>
Koleno nástěnné 90° FF Bpress plyn 	CUBPG4471G0150400	15 x 1/2"	<b>233,00</b>
	CUBPG4471G0180400	18 x 1/2"	<b>391,00</b>
	CUBPG4471G0220600	22 x 3/4"	<b>621,00</b>



## MĚDĚNÉ TVAROVKY PROFIPRESS - PRO PITNOU VODU A TOPENÍ



### Profipress

spojovací systém měděných trubek s lisovací spojovací technikou pro instalaci pitné vody a topení, pro Cu-trubky.

Tvarově stabilní pro rychlé a čisté instalace pitné vody a topení ve sklepních, stoupacích a etážových rozvodech. Spojky Profipress jsou vybaveny SC-Contur - bezpečnostní konturou (spoj při nezalisování netěsní).

**SYSTÉM PROFIPRESS JE URČEN PRO ROZVODY PITNÉ VODY.**

### OBLASTI POUŽITÍ PROFIPRESS:

- pitná voda
- dešťová voda
- topení
- dopojení topných těles
- požární trysky
- zařízení se stlačeným vzduchem
- solární zařízení (ploché kolektory / vakuové kolektory)
- požární vodovody
- inertní plyny
- rozvody s chladicí vodou
- zařízení s dálkovým zásobováním teplem\*
- zařízení s nízkotlakou párou\*

\* ve spojení s Viega FKM - těsnícím prvkem

Rabatní skupina ASDN

	Obj. číslo	Rozměr (d)	Balení	Cena v Kč
Profipress oblouk 90°, s SC-Contur	VIE291 488	12	10	<b>68,00</b>
	VIE443 863	14	10	<b>88,00</b>
	VIE291 501	15	10/100	<b>68,00</b>
	VIE443 870	16	10	<b>110,00</b>
	VIE291 495	18	10/100	<b>90,00</b>
	VIE291 518	22	10/100	<b>112,00</b>
	VIE291 525	28	5/50	<b>237,00</b>
	VIE291 532	35	5	<b>473,00</b>
	VIE291 549	42	5	<b>902,00</b>
	VIE291 556	54		<b>1 219,00</b>

- z mědi
- model 2416



## PROFIPRESS - OBLOUKY A KOLENA

Rabatní skupina A5DN

	Obj. číslo	Rozměr (d)	Balení	Cena v Kč
Profipress XL-oblouk 90°, s SC-Contur <ul style="list-style-type: none"> <li>• z mědi</li> <li>• model 2416XL</li> </ul>	VIE577 681	64,0		<b>2 967,00</b>
	VIE476 847	76,1		<b>2 991,00</b>
	VIE476 854	88,9		<b>3 634,00</b>
	VIE476 861	108,0		<b>4 969,00</b>



	Obj. číslo	Rozměr (d)	Balení	Cena v Kč
Profipress oblouk 90°, s SC-Contur <ul style="list-style-type: none"> <li>• z mědi, l x A</li> <li>• model 2416.1</li> </ul>	VIE444 099	14	10	<b>104,00</b>
	VIE291 662	15	10/100	<b>64,00</b>
	VIE444 105	16	10	<b>106,00</b>
	VIE291 655	18	10/100	<b>88,00</b>
	VIE291 679	° 22	10/100	<b>115,00</b>
	VIE291 686	° 28	5/50	<b>259,00</b>
	VIE291 693	° 35	5	<b>466,00</b>
	VIE291 709	° 42	5	<b>922,00</b>
	VIE291 716	° 54		<b>1 233,00</b>



	Obj. číslo	Rozměr (d)	Balení	Cena v Kč
Profipress XL-oblouk 90°, s SC-Contur <ul style="list-style-type: none"> <li>• z mědi, l x A</li> <li>• model 2416.1XL</li> </ul>	VIE577 698	64,0		<b>2 147,00</b>
	VIE476 878	76,1		<b>2 991,00</b>
	VIE476 885	88,9		<b>3 634,00</b>
	VIE476 892	108,0		<b>4 969,00</b>



	Obj. číslo	Rozměr (d x d)	Balení	Cena v Kč
Profipress redukováný oblouk 90°, s SC-Contur <ul style="list-style-type: none"> <li>• z mědi</li> <li>• model 2416.2</li> </ul>	VIE629 281	15 x 12		<b>83,00</b>



	Obj. číslo	Rozměr (d)	Balení	Cena v Kč
Profipress oblouk 45°, s SC-Contur <ul style="list-style-type: none"> <li>• z mědi</li> <li>• model 2426</li> </ul>	VIE292 409	12	10	<b>75,00</b>
	VIE444 051	14	10	<b>120,00</b>
	VIE292 348	15	10/100	<b>75,00</b>
	VIE444 068	16	10	<b>138,00</b>
	VIE292 416	18	10/100	<b>79,00</b>
	VIE292 355	° 22	10/100	<b>98,00</b>
	VIE292 362	° 28	5/50	<b>309,00</b>
	VIE292 379	° 35	5	<b>445,00</b>
	VIE292 386	° 42	5	<b>723,00</b>
	VIE292 393	° 54		<b>1 013,00</b>





## PROFIPRESS - OBLOUKY A KOLENA

Rabatní skupina A5DN

	Obj. číslo	Rozměr (d)	Balení	Cena v Kč
Profipress XL-oblouk 45°, s SC-Contur • z mědi • model 2426XL	VIE577 766	64,0		<b>2 733,00</b>
	VIE476 908	76,1		<b>2 854,00</b>
	VIE476 915	88,9		<b>3 405,00</b>
	VIE476 922	108,0		<b>4 645,00</b>



	Obj. číslo	Rozměr (d)	Balení	Cena v Kč
Profipress oblouk 45°, s SC-Contur • z mědi, l x A • model 2426.1	VIE292 577	12	10	<b>60,00</b>
	VIE444 112	14	10	<b>98,00</b>
	VIE292 508	15	10/100	<b>61,00</b>
	VIE444 129	16	10	<b>102,00</b>
	VIE292 560	18	10/100	<b>80,00</b>
	VIE292 515	22	10/100	<b>90,00</b>
	VIE292 522	28	5/50	<b>306,00</b>
	VIE292 539	35	5	<b>429,00</b>
	VIE292 546	42	5	<b>674,00</b>
	VIE292 553	54		<b>1 000,00</b>



	Obj. číslo	Rozměr (d)	Balení	Cena v Kč
Profipress XL-oblouk 45°, s SC-Contur • z mědi, l x A • model 2426.1XL	VIE577 773	64,0		<b>2 342,00</b>
	VIE476 939	76,1		<b>2 623,00</b>
	VIE476 946	88,9		<b>3 129,00</b>
	VIE476 953	108,0		<b>4 280,00</b>



	Obj. číslo	Rozměr (d x d)	Balení	Cena v Kč
Profipress redukovaný oblouk 45°, s SC-Contur • z mědi • model 2426.2	VIE629 298	15 x 12		<b>86,00</b>



	Obj. číslo	Rozměr (d x d x d)	Balení	Cena v Kč
Profipress T-kus, s SC-Contur • z mědi • model 2418	VIE322 717	12 x 15 x 12	10	<b>310,00</b>
	VIE443 887	14	10	<b>135,00</b>
	VIE443 900	14 x 12 x 14	10	<b>207,00</b>
	VIE291 952	15	10/100	<b>103,00</b>
	VIE291 907	15 x 12 x 12	10	<b>237,00</b>
	VIE315 085	15 x 15 x 12	5	<b>242,00</b>
	VIE322 724	15 x 18 x 15	10	<b>303,00</b>
	VIE322 700	15 x 22 x 15	10	<b>349,00</b>



## PROFIPRESS - T-KUSY A NADOBLOUKY

Rabatní skupina A5DN



Obj. číslo	Rozměr (d x d x d)	Balení	Cena v Kč
VIE443 894	16	10	159,00
VIE443 917	16 x 12 x 14	5	265,00
VIE443 924	16 x 14 x 16	10	207,00
VIE291 891	18	10/100	140,00
VIE365 073	18 x 12 x 15	5	319,00
VIE443 931	18 x 14 x 18	10	378,00
VIE291 921	18 x 15 x 15	10	249,00
VIE291 938	18 x 15 x 18	10/50	127,00
VIE443 948	18 x 16 x 18	10	381,00
VIE315 009	18 x 18 x 15	10	250,00
VIE322 694	18 x 22 x 18	10	363,00
VIE291 969	22	10/100	180,00
VIE324 834	22 x 12 x 22	10	159,00
VIE443 955	22 x 14 x 22	10	333,00
VIE292 010	22 x 15 x 15	10	285,00
VIE315 078	22 x 15 x 18	5	303,00
VIE292 027	22 x 15 x 22	10/50	152,00
VIE443 962	22 x 16 x 22	10	350,00
VIE315 061	22 x 18 x 15	5	337,00
VIE315 054	22 x 18 x 18	5	303,00
VIE291 945	22 x 18 x 22	10/50	195,00
VIE315 047	22 x 22 x 15	5	291,00
VIE315 030	22 x 22 x 18	5	369,00
VIE322 687	22 x 28 x 22	5	583,00
VIE291 976	28	5/50	327,00
VIE324 841	28 x 15 x 22	5	573,00
VIE295 189	28 x 15 x 28	5/50	373,00
VIE324 858	28 x 18 x 22	5	581,00
VIE315 023	28 x 18 x 28	5	516,00
VIE307 899	28 x 22 x 22	5	501,00
VIE295 196	28 x 22 x 28	5	372,00
VIE315 016	28 x 28 x 22	5	568,00
VIE291 983	35	5	555,00
VIE324 865	35 x 15 x 35	5	549,00
VIE324 872	35 x 18 x 35	5	581,00
VIE324 889	35 x 22 x 28	5	822,00
VIE292 034	35 x 22 x 35	5	504,00
VIE324 896	35 x 28 x 28	5	808,00
VIE292 041	35 x 28 x 35	5	531,00
VIE365 882	35 x 35 x 22	5	815,00
VIE365 080	35 x 35 x 28	5	779,00
VIE291 990	42	5	1 077,00
VIE324 902	42 x 22 x 42	5	963,00
VIE292 058	42 x 28 x 42	5	978,00
VIE292 065	42 x 35 x 42	5	1 013,00
VIE292 003	54		1 332,00
VIE324 919	54 x 22 x 54		1 513,00
VIE324 926	54 x 28 x 54		1 559,00
VIE324 933	54 x 35 x 54		1 618,00
VIE292 072	54 x 42 x 54		1 211,00

## PROFIPRESS - T-KUSY A NADOBLOUKY

Rabatní skupina A5DN

	Obj. číslo	Rozměr (d x d x d)	Balení	Cena v Kč
Profipress XL-T-kus, s SC-Contur • z mědi • model 2418XL	VIE577 728	64,0		<b>4 061,00</b>
	VIE577 735	64,0 x 35 x 64,0		<b>4 880,00</b>
	VIE577 742	64,0 x 42 x 64,0		<b>5 465,00</b>
	VIE577 759	64,0 x 54 x 64,0		<b>5 857,00</b>
	VIE476 960	76,1		<b>5 383,00</b>
	VIE476 977	76,1 x 54 x 76,1		<b>5 383,00</b>
	VIE476 984	88,9		<b>5 888,00</b>
	VIE476 991	88,9 x 54 x 88,9		<b>5 519,00</b>
	VIE477 004	88,9 x 76,1 x 88,9		<b>5 888,00</b>
	VIE477 011	108,0		<b>7 268,00</b>
	VIE477 028	108,0 x 54 x 108,0		<b>5 980,00</b>
	VIE477 035	108,0 x 76,1 x 108,0		<b>6 303,00</b>
	VIE477 042	108,0 x 88,9 x 108,0		<b>7 223,00</b>



	Obj. číslo	Rozměr (d x d x d)	Balení	Cena v Kč
Sanpress T-kus, s SC-Contur • z červeného bronzu • model 2218	VIE314 132	28 x 28 x 15	5	<b>599,00</b>
	VIE314 163	28 x 28 x 18	5	<b>619,00</b>
	VIE314 224	42 x 15 x 42		<b>1 179,00</b>
	VIE283 551	42 x 35 x 35		<b>1 199,00</b>
	VIE187 279	54 x 42 x 42		<b>1 679,00</b>



	Obj. číslo	Rozměr (d)	Balení	Cena v Kč
Profipress nadoblouk, s SC-Contur • z mědi • model 2427	VIE322 359	12	10	<b>162,00</b>
	VIE322 342	15	10	<b>162,00</b>
	VIE322 335	18	10	<b>242,00</b>
	VIE322 328	22	10	<b>311,00</b>



	Obj. číslo	Rozměr (d)	Balení	Cena v Kč
Profipress nadoblouk, s SC-Contur • z mědi • model 2428	VIE352 134	15	10	<b>425,00</b>
	VIE352 141	18	10	<b>460,00</b>
	VIE352 158	22	10	<b>531,00</b>



	Obj. číslo	Rozměr (d x R x d)	Balení	Cena v Kč
Sanpress T-kus, s SC-Contur • z červeného bronzu, s R-závitem • model 2217.1	VIE281 328	18 x 3/4 x 18	5	<b>810,00</b>
	VIE194 123	22 x 3/4 x 22	5	<b>825,00</b>
	VIE194 147	35 x 3/4 x 35	5	<b>1 099,00</b>
	VIE273 231	42 x 3/4 x 42		<b>1 227,00</b>
	VIE197 858	54 x 3/4 x 54		<b>1 856,00</b>
	VIE310 929	54 x 1 x 54		<b>1 815,00</b>
	VIE310 936	54 x 1 1/4 x 54		<b>1 844,00</b>



## PROFIPRESS - T-KUSY A NADOBLOUKY

Rabatní skupina A5DN

	Obj. číslo	Rozměr (d x Rp x d)	Balení	Cena v Kč
Sanpress T-kus, s SC-Contur	VIE290 986	12 x 1/2 x 12	5	<b>335,00</b>
	VIE313 951	15 x 3/8 x 15	5	<b>572,00</b>
	VIE115 630	15 x 1/2 x 15	5	<b>326,00</b>
	VIE281 359	18 x 1/2 x 18	5	<b>567,00</b>
	VIE115 944	22 x 1/2 x 22	5	<b>458,00</b>
	VIE313 975	22 x 3/4 x 22	5	<b>657,00</b>
	VIE119 768	28 x 1/2 x 28	5	<b>574,00</b>
	VIE313 968	28 x 3/4 x 28	5	<b>744,30</b>
	VIE121 945	35 x 1/2 x 35	5	<b>801,00</b>
	VIE361 204	35 x 1 x 35		<b>850,00</b>
	VIE126 230	42 x 1/2 x 42		<b>972,00</b>
	VIE361 211	42 x 1 x 42		<b>1 057,00</b>
	VIE197 353	54 x 1/2 x 54		<b>1 158,00</b>
	VIE361 228	54 x 1 x 54		<b>1 464,00</b>

- z červeného bronzu, s Rp-závitem
- model 2217.2



## PROFIPRESS - ZÁVITOVÉ PŘECHODY A OBJÍMKY

	Obj. číslo	Rozměr (d x R)	Balení	Cena v Kč
Sanpress přechodka, s SC-Contur	VIE290 771	12 x 3/8	5	<b>100,00</b>
	VIE290 764	12 x 1/2	5	<b>72,00</b>
	VIE443 689	14 x 3/8	5	<b>118,00</b>
	VIE443 696	14 x 1/2	5	<b>130,00</b>
	VIE297 985	15 x 3/8	5	<b>112,00</b>
	VIE105 044	15 x 1/2	5/100	<b>72,00</b>
	VIE287 764	15 x 3/4	5	<b>149,00</b>
	VIE443 702	16 x 1/2	5	<b>149,00</b>
	VIE443 719	16 x 3/4	5	<b>222,00</b>
	VIE283 490	18 x 1/2	5	<b>92,00</b>
	VIE283 230	18 x 3/4	5	<b>105,00</b>
	VIE297 961	22 x 1/2	5	<b>153,00</b>
	VIE104 306	22 x 3/4	5	<b>137,00</b>
	VIE287 771	22 x 1	5	<b>185,00</b>
	VIE297 954	28 x 3/4	5	<b>421,00</b>
	VIE106 508	28 x 1	5	<b>257,00</b>
	VIE297 978	28 x 1 1/4	5	<b>530,00</b>
	VIE297 947	35 x 1	5	<b>587,00</b>
	VIE110 352	35 x 1 1/4	5	<b>562,00</b>
	VIE314 651	35 x 1 1/2	5	<b>608,00</b>
	VIE297 930	42 x 1 1/4	5	<b>765,00</b>
	VIE115 340	42 x 1 1/2		<b>788,00</b>
	VIE314 668	54 x 1 1/2		<b>1 330,00</b>
	VIE195 267	54 x 2		<b>1 521,00</b>

- z červeného bronzu, s vícehranem, s R-závitem
- model 2211



	Obj. číslo	Rozměr (d x R)	Balení	Cena v Kč
Profipress XL-přechodka, s SC-Contur	VIE577 674	64,0 x 2 1/2		<b>2 748,00</b>
	VIE534 134	76,1 x 2 1/2		<b>3 367,00</b>
	VIE534 141	88,9 x 3		<b>3 749,00</b>
	VIE534 158	108,0 x 4		<b>4 898,00</b>

- z mědi, s vícehranem, s R-závitem
- model 2411XL



## PROFIPRESS - ZÁVITOVÉ PŘECHODY A OBJÍMKY

Rabatní skupina A5DN

	Obj. číslo	Rozměr (d x Rp)	Balení	Cena v Kč
Sanpress přechodka, s SC-Contur	VIE291 075	12 x 3/8	5	<b>89,00</b>
<ul style="list-style-type: none"> <li>• z červeného bronzu, s vícehranem, s Rp-závitem</li> <li>• model 2212</li> </ul>	VIE291 068	12 x 1/2	5	<b>89,00</b>
	VIE443 726	14 x 1/2	5	<b>99,00</b>
	VIE298 074	15 x 3/8	5	<b>98,00</b>
	VIE107 543	15 x 1/2	5	<b>90,00</b>
	VIE298 098	15 x 3/4	5	<b>186,00</b>
	VIE443 733	16 x 1/2	5	<b>91,00</b>
	VIE283 483	18 x 1/2	5	<b>126,00</b>
	VIE294 519	18 x 3/4	5	<b>246,00</b>
	VIE298 067	22 x 1/2	5	<b>139,00</b>
	VIE108 465	22 x 3/4	5	<b>151,00</b>
	VIE298 128	22 x 1	5	<b>226,00</b>
	VIE428 174	28 x 1/2	5	<b>447,00</b>
	VIE298 081	28 x 3/4	5	<b>494,00</b>
	VIE114 329	28 x 1	5	<b>278,00</b>
	VIE298 104	28 x 5/4	5	<b>512,00</b>
	VIE357 542	35 x 3/4	5	<b>593,00</b>
	VIE298 111	35 x 1	5	<b>625,00</b>
	VIE116 774	35 x 5/4	5	<b>617,00</b>
	VIE298 050	42 x 5/4		<b>873,00</b>
	VIE124 236	42 x 6/4		<b>896,00</b>
VIE365 097	54 x 6/4		<b>1 034,00</b>	
VIE195 304	54 x 2		<b>1 561,00</b>	



	Obj. číslo	Rozměr (d x Rp)	Balení	Cena v Kč
Profipress XL-přechodka, s SC-Contur	VIE577 667	64,0 x 2 1/2		<b>2 967,00</b>

- z mědi, s vícehranem, s Rp-závitem
- model 2412XL



	Obj. číslo	Rozměr (d x NPT)	Balení	Cena v Kč
Sanpress přechodka	VIE493 912	15 x 1/2	5	<b>173,00</b>
<ul style="list-style-type: none"> <li>• z červeného bronzu, s NPT-závitem, s lisovacím přípojem</li> <li>• model 2212.2</li> </ul>	VIE493 929	22 x 3/4	5	<b>186,00</b>
	VIE493 950	42 x 6/4		<b>887,00</b>



	Obj. číslo	Rozměr (d)	Balení	Cena v Kč
Profipress posuvná objímka, s SC-Contur	VIE461 256	15	10	<b>70,00</b>
<ul style="list-style-type: none"> <li>• z mědi</li> <li>• model 2415.3</li> </ul>	VIE461 263	18	10	<b>83,00</b>
	VIE461 270	22	10	<b>98,00</b>
	VIE461 287	28	5	<b>180,00</b>
	VIE461 294	35	5	<b>235,00</b>
	VIE461 317	42	5	<b>429,00</b>
	VIE461 300	54		<b>555,00</b>



## PROFIPRESS - ZÁVITOVÉ PŘECHODY A OBJÍMKY

Rabatní skupina A5DN

	Obj. číslo	Rozměr (d x R)	Balení	Cena v Kč
Sanpress zásuvná tvarovka	VIE291 310	12 x 1/2	5	<b>249,00</b>
<ul style="list-style-type: none"> <li>z červeného bronzu, s vícehranem, s R-závitem</li> <li>model 2211.1</li> </ul>	VIE285 081	18 x 1/2	5	<b>273,00</b>
	VIE285 104	18 x 3/4	5	<b>293,00</b>
	VIE119 676	22 x 1/2	5	<b>422,00</b>
	VIE122 034	28 x 1	5	<b>667,00</b>
	VIE125 288	35 x 5/4	5	<b>856,00</b>
	VIE132 231	42 x 6/4		<b>1 277,00</b>



	Obj. číslo	Rozměr (d x NPT)	Balení	Cena v Kč
Sanpress přechodka	VIE493 851	15 x 1/2	5	<b>173,00</b>
<ul style="list-style-type: none"> <li>z červeného bronzu, s NPT-závitem, s lisovacím přípojem</li> <li>model 2211.2</li> </ul>	VIE493 868	22 x 3/4	5	<b>186,00</b>
	VIE493 875	28 x 1	5	<b>317,00</b>
	VIE493 882	35 x 5/4	5	<b>725,00</b>
	VIE493 905	54 x 2		<b>1 627,00</b>



	Obj. číslo	Rozměr (d x Rp)	Balení	Cena v Kč
Sanpress zásuvná tvarovka	VIE291 341	12 x 1/2	5	<b>270,00</b>
<ul style="list-style-type: none"> <li>z červeného bronzu, s vícehranem, s Rp-závitem</li> <li>model 2212.1</li> </ul>	VIE117 733	15 x 1/2	5	<b>293,00</b>
	VIE117 481	22 x 3/4	5	<b>433,00</b>
	VIE130 954	28 x 3/4	5	<b>653,00</b>
	VIE122 942	28 x 1	5	<b>663,00</b>
	VIE134 730	35 x 1	5	<b>924,00</b>
	VIE130 589	35 x 5/4	5	<b>1 158,00</b>
	VIE135 430	42 x 6/4		<b>1 294,00</b>
	VIE199 104	54 x 2		<b>2 189,00</b>



	Obj. číslo	Rozměr (d)	Balení	Cena v Kč
Profipress objímka, s SC-Contur	VIE292 737	12	10	<b>64,00</b>
<ul style="list-style-type: none"> <li>z mědi</li> <li>model 2415</li> </ul>	VIE292 690	15	10/100	<b>64,00</b>
	VIE443 856	16	10	<b>95,00</b>
	VIE292 744	18	10/100	<b>82,00</b>
	VIE292 683	22	10/100	<b>96,00</b>
	VIE292 676	28	5/50	<b>186,00</b>
	VIE292 706	35	5	<b>231,00</b>
	VIE292 713	42	5	<b>436,00</b>
	VIE292 720	54		<b>548,00</b>



	Obj. číslo	Rozměr (d)	Balení	Cena v Kč
Profipress XL-objímka, s SC-Contur	VIE577 582	64,0		<b>898,00</b>
<ul style="list-style-type: none"> <li>z mědi</li> <li>model 2415XL</li> </ul>	VIE477 059	76,1		<b>1 932,00</b>
	VIE477 066	88,9		<b>2 209,00</b>
	VIE477 073	108,0		<b>2 806,00</b>





## PROFIPRESS - ZÁVITOVÉ PŘECHODY A OBJÍMKY

Rabatní skupina A5DN

	Obj. číslo	Rozměr (d x d)	Balení	Cena v Kč
Sanpress objímka	VIE363 420	15 x 14	5	<b>167,00</b>
	VIE363 437	16 x 15	5	<b>182,00</b>
	VIE363 444	18 x 16	5	<b>182,00</b>

- z červeného bronzu, redukováná
- model 2215.2NC



### Upozornění:

Lisovaný spoj 14 mm se provádí s lisovací čelistí 15 mm,  
lisovaný spoj 16 mm se provádí s lisovací čelistí 18 mm.

	Obj. číslo	Rozměr (d x d)	Balení	Cena v Kč
Profipress objímka, s SC-Contur	VIE325 770	15 x 12	10	<b>179,00</b>
	VIE325 787	18 x 15	10	<b>261,00</b>
	VIE325 794	22 x 15	10	<b>286,00</b>
	VIE325 800	22 x 18	10	<b>290,00</b>
	VIE325 817	28 x 22	5	<b>326,00</b>
	VIE328 269	35 x 28	5	<b>460,00</b>
	VIE328 252	42 x 35		<b>683,00</b>
	VIE328 276	54 x 42		<b>764,00</b>

- z mědi, redukováná
- model 2415.2



	Obj. číslo	Rozměr (d)	Balení	Cena v Kč
Sanpress posuvná objímka, s SC-Contur	VIE119 485	15	5	<b>364,00</b>
	VIE287 061	18	5	<b>418,00</b>
	VIE119 041	22	5	<b>415,00</b>
	VIE122 133	28	5	<b>507,00</b>
	VIE131 494	42		<b>966,00</b>
	VIE216 153	54		<b>1 028,00</b>

- z červeného bronzu
- model 2215.5



	Obj. číslo	Rozměr (d)	Balení	Cena v Kč
Sanpress posuvná objímka, s SC-Contur	VIE588 533	22	5	<b>459,00</b>
	VIE588 540	28	5	<b>563,00</b>
	VIE588 557	35	5	<b>717,00</b>

- z červeného bronzu, se zásuvným koncem
- model 2215.4



	Obj. číslo	Rozměr (d)	Balení	Cena v Kč
Profipress XL-posuvná objímka, s SC-Contur	VIE577 650	64,0		<b>1 091,00</b>
	VIE477 080	76,1		<b>2 875,00</b>
	VIE477 097	88,9		<b>3 220,00</b>
	VIE477 103	108,0		<b>3 864,00</b>

- z mědi
- model 2415.5XL



## PROFIPRESS - ZÁVITOVÉ PŘECHODY A OBJÍMKY

Rabatní skupina A5DN

	Obj. číslo	Rozměr (d x d)	Balení	Cena v Kč
Profipress redukční tvarovka, s SC-Contur <ul style="list-style-type: none"> <li>• z mědi</li> <li>• model 2415.1</li> </ul>	VIE296 414	15 x 12	10	<b>57,00</b>
	VIE443 788	16 x 12	10	<b>74,00</b>
	VIE443 795	16 x 14	10	<b>74,00</b>
	VIE298 586	18 x 12	10	<b>60,00</b>
	VIE296 407	18 x 15	10	<b>57,00</b>
	VIE443 818	18 x 16	10	<b>124,00</b>
	VIE296 377	22 x 15	10/50	<b>68,00</b>
	VIE443 832	22 x 16	10	<b>116,00</b>
	VIE296 391	22 x 18	10	<b>72,00</b>
	VIE296 469	28 x 15	5	<b>175,00</b>
	VIE296 384	28 x 18	10	<b>179,00</b>
	VIE296 506	28 x 22	10/50	<b>184,00</b>
	VIE296 452	35 x 22	5	<b>218,00</b>
	VIE296 490	35 x 28	5	<b>238,00</b>
	VIE296 445	42 x 22	5	<b>373,00</b>
	VIE296 483	42 x 28	5	<b>363,00</b>
	VIE296 476	42 x 35	5	<b>354,00</b>
	VIE366 476	54 x 28	5	<b>764,00</b>
	VIE296 438	54 x 35	5	<b>496,00</b>
	VIE296 421	54 x 42	5	<b>474,00</b>



	Obj. číslo	Rozměr (d x d)	Balení	Cena v Kč
Sanpress redukční tvarovka <ul style="list-style-type: none"> <li>• z červeného bronzu</li> <li>• model 2215.1NC</li> </ul>	VIE323 714	15 x 16	5	<b>136,00</b>
	VIE323 721	18 x 16	5	<b>168,00</b>



## PROFIPRESS - ŠROUBENÍ, VÍČKA A PŘÍRUBOVÉ PŘECHODY

	Obj. číslo	Rozměr (d)	Balení	Cena v Kč
Profipress uzavírací koncová tvarovka <ul style="list-style-type: none"> <li>• z mědi</li> <li>• model 2457</li> </ul>	VIE330 903	15	10	<b>55,00</b>
	VIE330 897	18	10	<b>59,00</b>
	VIE314 576	22	5	<b>227,00</b>
	VIE314 569	28	5	<b>350,00</b>
	VIE314 545	42		<b>563,00</b>
	VIE314 538	54		<b>648,00</b>



	Obj. číslo	Rozměr (d)	Balení	Cena v Kč
Profipress víčko, s SC-Contur <ul style="list-style-type: none"> <li>• z mědi</li> <li>• model 2456</li> </ul>	VIE349 295	12	10	<b>112,00</b>
	VIE444 075	14	10	<b>179,00</b>
	VIE349 301	15	10	<b>135,00</b>
	VIE444 082	16	10	<b>191,00</b>
	VIE349 363	18	10	<b>178,00</b>
	VIE349 356	22	10	<b>234,00</b>
	VIE349 349	28	5	<b>362,00</b>
	VIE349 332	35	5	<b>394,00</b>
	VIE349 325	42		<b>609,00</b>
	VIE349 318	54		<b>744,00</b>



## PROFIPRESS - ŠROUBENÍ, VÍČKA A PŘÍRUBOVÉ PŘECHODY

Rabatní skupina A5DN

Těsnění	Obj. číslo	Rozměr (DN) PN	Balení	Cena v Kč
	VIE409 128	(25) 16	10	<b>216,00</b>
	VIE409 135	(32) 16	10	<b>218,00</b>
	VIE409 142	(40) 16	10	<b>218,00</b>
	VIE409 258	(50) 16	10	<b>219,00</b>

- z AFM 34 bez azbestu
- model 2259.9



Těsnění	Obj. číslo	Rozměr (DN) PN	Balení	Cena v Kč
	VIE356 293	(65) 16	10	<b>222,00</b>
	VIE356 309	(80) 16	10	<b>229,00</b>
	VIE356 316	(100) 16	10	<b>381,00</b>

- z AFM 34 bez azbestu
- model 2259.9XL



## PROFIPRESS - JEDNOTLIVÉ DÍLY

Těsnící prvek	Obj. číslo	Rozměr (d x s)	Balení	Cena v Kč
	VIE459 376	12 x 12,1 x 2,35	5	<b>71,00</b>
	VIE459 390	15 x 15,1 x 2,6	5	<b>73,00</b>
	VIE459 406	18 x 18,2 x 2,6	5	<b>80,00</b>
	VIE459 413	22 x 22,2 x 3,1	5	<b>107,00</b>
	VIE459 420	28 x 28,3 x 3,1	5	<b>125,00</b>
	VIE459 437	35 x 35,4 x 3,25	5	<b>149,00</b>
	VIE459 444	42 x 42,4 x 4,13	5	<b>250,00</b>
	VIE459 451	54 x 54,4 x 4,13		<b>323,00</b>

z FKM, pro tvarovky Sanpress, Sanpress Inox, Profipress a Prestabo, pro oblasti použití s vysokými teplotami, jako např.:

- zařízení s dálkovým zásobováním teplem do 140 °C a 16 bar
- zařízení s nízkotlakou párou 120 °C a < 1 bar
- solární zařízení / vakuové trubky
- model 2286



### Upozornění:

V případě nasazení v jiných oblastech použití je nutné se spojit v každém případě s výrobním závodem v Attendornu.

## MĚDĚNÉ TVAROVKY PROFIPRESS G - PRO PLYNOVÉ ROZVODY



### ProfiPress G

spojovací systém měděných trubek s lisovací spojovací technikou pro plynové instalace. Tvarově stabilní pro rychlou a čistou instalaci ve sklepních, stoupacích a etážových rozvodech v plynoinstalacích, jakož i sacích a tlakových rozvodech v instalacích s topným olejem.

Spojky ProfiPress G jsou vybaveny SC-Contur - bezpečnostní konturou (spoj při nezalisování teče).

### OBLASTI POUŽITÍ ProfiPress G:

- zemní plyn
- kapalný plyn
- topný olej
- motorová nafta

Rabatní skupina A5DO

	Obj. číslo	Rozměr (d)	Balení	Cena v Kč
Profipress G oblouk 90°, s SC-Contur	VIE346 850	12	5	<b>98,00</b>
	VIE345 464	15	5	<b>87,00</b>
	VIE345 471	18	5	<b>110,00</b>
	VIE345 488	22	5/50	<b>136,00</b>
	VIE345 495	28	5/50	<b>271,00</b>
	VIE345 501	35		<b>508,00</b>
	VIE345 518	42		<b>930,00</b>
	VIE345 525	54		<b>1 287,00</b>

- z mědi
- model 2616



	Obj. číslo	Rozměr (d)	Balení	Cena v Kč
Profipress G XL-oblouk 90°, s SC-Contur	VIE577 919	64,0	60 m	<b>4 319,00</b>

- z mědi
- model 2616XL



## PROFIPRESS G - OBLOUKY A KOLENA

Rabatní skupina A5D0

	Obj. číslo	Rozměr (d)	Balení	Cena v Kč
Profipress G oblouk 90°, s SC-Contur  • z mědi, l x A • model 2616.1	VIE346 881	12	5	<b>100,00</b>
	VIE345 532	15	5	<b>79,00</b>
	VIE345 549	18	5	<b>102,00</b>
	VIE345 556	22	5	<b>132,00</b>
	VIE345 563	28	5	<b>287,00</b>
	VIE345 570	35		<b>492,00</b>
	VIE345 587	42		<b>968,00</b>
	VIE345 594	54		<b>1 298,00</b>



	Obj. číslo	Rozměr (d)	Balení	Cena v Kč
Profipress G XL-oblouk 90°, s SC-Contur	VIE577 926	64,0		<b>3 939,00</b>

- z mědi, l x A
- model 2616.1XL



	Obj. číslo	Rozměr (d)	Balení	Cena v Kč
Profipress G oblouk 45°, s SC-Contur  • z mědi • model 2626	VIE346 898	12	5	<b>103,00</b>
	VIE345 600	15	5	<b>99,00</b>
	VIE345 617	18	5	<b>107,00</b>
	VIE345 624	22	5	<b>127,00</b>
	VIE345 631	28	5	<b>350,00</b>
	VIE345 648	35		<b>491,00</b>
	VIE345 655	42		<b>774,00</b>
	VIE345 662	54		<b>1 083,00</b>



	Obj. číslo	Rozměr (d)	Balení	Cena v Kč
Profipress G XL-oblouk 45°, s SC-Contur	VIE577 957	64,0		<b>3 902,00</b>

- z mědi
- model 2626XL



	Obj. číslo	Rozměr (d)	Balení	Cena v Kč
Profipress G oblouk 45°, s SC-Contur  • z mědi, l x A, • model 2626.1	VIE346 904	12	5	<b>90,00</b>
	VIE345 679	15	5	<b>76,00</b>
	VIE345 686	18	5	<b>99,00</b>
	VIE345 693	22	5	<b>114,00</b>
	VIE345 709	28	5	<b>327,00</b>
	VIE345 716	35		<b>450,00</b>
	VIE345 723	42		<b>719,00</b>
	VIE345 730	54		<b>1 063,00</b>



## PROFIPRESS G - OBLOUKY A KOLENA

Rabatní skupina A5DO

	Obj. číslo	Rozměr (d)	Balení	Cena v Kč
Profipress G XL-oblouk 45°, s SC-Contur	VIE577 964	64,0		<b>3 458,00</b>

- z mědi, l x A,
- model 2626.1XL



	Obj. číslo	Rozměr (d x R)	Balení	Cena v Kč
Profipress G oblouk 90°, s SC-Contur	VIE346 911	12 x 3/8"	5	<b>364,00</b>
	VIE346 928	12 x 1/2"	5	<b>372,00</b>
	VIE345 747	15 x 1/2"	5	<b>353,00</b>
	VIE345 754	18 x 1/2"	5	<b>548,00</b>
	VIE345 778	22 x 3/4"	5	<b>573,00</b>
	VIE345 792	35 x 5/4"		<b>1 132,00</b>
	VIE345 808	42 x 6/4"		<b>1 572,00</b>
	VIE345 815	54 x 2"		<b>2 215,00</b>

- z červeného bronzu, s R-závitem,
- model 2614

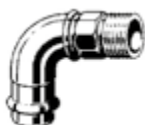

	Obj. číslo	Rozměr (d x Rp)	Balení	Cena v Kč
Profipress G koleno 90°, s SC-Contur	VIE346 935	12 x 3/8"	5	<b>342,00</b>
	VIE346 942	12 x 1/2"	5	<b>350,00</b>
	VIE345 822	15 x 1/2"	5	<b>223,00</b>
	VIE345 846	18 x 1/2"	5	<b>484,00</b>
	VIE345 853	18 x 3/4"	5	<b>549,00</b>
	VIE345 877	22 x 3/4"	5	<b>354,00</b>
	VIE345 884	22 x 1"	5	<b>553,00</b>
	VIE345 907	35 x 5/4"		<b>1 044,00</b>
	VIE345 914	42 x 6/4"		<b>1 370,00</b>
	VIE345 921	54 x 2"		<b>2 145,00</b>

- z červeného bronzu, s Rp-závitem,
- model 2614.2



## PROFIPRESS G - T-KUSY

	Obj. číslo	Rozměr (d x d x d)	Balení	Cena v Kč
Profipress G T-kus, s SC-Contur	VIE346 959	12	5	<b>132,00</b>
	VIE346 966	12 x 15 x 12	5	<b>348,00</b>
	VIE345 938	15	5	<b>128,00</b>
	VIE346 973	15 x 12 x 12	5	<b>266,00</b>
	VIE346 980	15 x 12 x 15	5	<b>150,00</b>
	VIE346 997	15 x 15 x 12	5	<b>273,00</b>
	VIE345 945	18	5	<b>171,00</b>
	VIE346 003	18 x 15 x 18	5	<b>162,00</b>
	VIE345 952	22	5	<b>218,00</b>
	VIE346 027	22 x 15 x 22	5	<b>187,00</b>
	VIE346 034	22 x 18 x 22	5	<b>218,00</b>
	VIE346 041	22 x 22 x 15	5	<b>323,00</b>

- z mědi
- model 2618





## PROFIPRESS G - T-KUSY

Rabatní skupina A5D0



Obj. číslo	Rozměr (d x d x d)	Balení	Cena v Kč
VIE345 969	28	5	<b>370,00</b>
VIE346 058	28 x 15 x 28	5	<b>425,00</b>
VIE633 851	28 x 18 x 28	5	<b>596,00</b>
VIE346 065	28 x 22 x 28	5	<b>429,00</b>
VIE345 976	35		<b>600,00</b>
VIE346 072	35 x 22 x 35		<b>555,00</b>
VIE346 089	35 x 28 x 35		<b>585,00</b>
VIE345 983	42		<b>1 137,00</b>
VIE664 589	42 x 22 x 42		<b>1 056,00</b>
VIE346 096	42 x 28 x 42		<b>1 039,00</b>
VIE346 102	42 x 35 x 42		<b>1 075,00</b>
VIE345 990	54		<b>1 414,00</b>
VIE664 572	54 x 28 x 54		<b>1 707,00</b>
VIE346 119	54 x 42 x 54		<b>1 282,00</b>

### Profipress G XL-T-kus, s SC-Contur

- z mědi
- model 2618XL



Obj. číslo	Rozměr (d x d x d)	Balení	Cena v Kč
VIE577 933	64,0	5	<b>5 188,00</b>
VIE577 940	64,0 x 54 x 64,0	5	<b>5 669,00</b>

### Profipress G T-kus, s SC-Contur

- z mědi, se zásuvným koncem
- model 2618.1



Obj. číslo	Rozměr (d x d x d)	Balení	Cena v Kč
VIE477 363	22 x 15 x 22	5	<b>433,00</b>

### Profipress G-T-kus, s SC-Contur

- z červeného bronzu, s Rp-závitem
- model 2617.2



Obj. číslo	Rozměr (d x Rp x d)	Balení	Cena v Kč
VIE352 714	18 x 1/2" x 18	5	<b>579,00</b>
VIE352 738	22 x 3/4" x 22	5	<b>684,00</b>
VIE352 745	28 x 1/2" x 28	5	<b>598,00</b>
VIE352 769	35 x 1/2" x 35		<b>839,00</b>
VIE361 327	35 x 1" x 35		<b>914,00</b>
VIE352 776	42 x 1/2" x 42		<b>1 015,00</b>
VIE361 334	42 x 1" x 42		<b>1 191,00</b>
VIE352 783	54 x 1/2" x 54		<b>1 254,00</b>
VIE361 341	54 x 1" x 54		<b>1 609,00</b>

## PROFIPRESS G - ZÁVITOVÉ PŘECHODY A OBJÍMKY

Rabatní skupina A5DO

	Obj. číslo	Rozměr (d x R)	Balení	Cena v Kč
Profipress G přechodka, s SC-Contur <ul style="list-style-type: none"> <li>• z červeného bronzu, s vícehranem, s R-závitem</li> <li>• model 2611</li> </ul>	VIE347 017	12 x 3/8"	5	<b>112,00</b>
	VIE347 024	12 x 1/2"	5	<b>140,00</b>
	VIE346 126	15 x 1/2"	5	<b>86,00</b>
	VIE346 133	15 x 3/4"	5	<b>162,00</b>
	VIE346 140	18 x 1/2"	5	<b>110,00</b>
	VIE346 157	18 x 3/4"	5	<b>128,00</b>
	VIE346 164	22 x 1/2"	5	<b>179,00</b>
	VIE346 171	22 x 3/4"	5	<b>164,00</b>
	VIE346 188	22 x 1"	5	<b>211,00</b>
	VIE346 270	28 x 3/4"	5	<b>433,00</b>
	VIE346 287	28 x 1"	5	<b>275,00</b>
	VIE346 294	28 x 5/4"	5	<b>536,00</b>
	VIE346 300	35 x 1"	5	<b>608,00</b>
	VIE346 317	35 x 5/4"	5	<b>602,00</b>
	VIE346 324	35 x 6/4"	5	<b>646,00</b>
	VIE346 331	42 x 5/4"	5	<b>845,00</b>
	VIE346 348	42 x 6/4"	5	<b>866,00</b>
	VIE346 355	54 x 6/4"	5	<b>1 425,00</b>
	VIE346 362	54 x 2"	5	<b>1 613,00</b>



	Obj. číslo	Rozměr (d x R)	Balení	Cena v Kč
Profipress G XL-přechodka, s SC-Contur	VIE577 902	64,0 x 2 1/2"	5	<b>5 344,00</b>

- z mědi, s vícehranem, s R-závitem
- model 2611XL



	Obj. číslo	Rozměr (d x Rp)	Balení	Cena v Kč
Profipress G přechodka, s SC-Contur <ul style="list-style-type: none"> <li>• z červeného bronzu, s vícehranem, s Rp-závitem</li> <li>• model 2612</li> </ul>	VIE347 031	12 x 3/8"	5	<b>103,00</b>
	VIE347 048	12 x 1/2"	5	<b>138,00</b>
	VIE346 379	15 x 1/2"	5	<b>104,00</b>
	VIE346 386	15 x 3/4"	5	<b>199,00</b>
	VIE346 393	18 x 1/2"	5	<b>139,00</b>
	VIE346 409	18 x 3/4"	5	<b>261,00</b>
	VIE346 416	22 x 1/2"	5	<b>164,00</b>
	VIE346 423	22 x 3/4"	5	<b>175,00</b>
	VIE435 158	22 x 1"	5	<b>223,00</b>
	VIE346 430	28 x 1"	5	<b>297,00</b>
	VIE346 447	35 x 5/4"	5	<b>656,00</b>
	VIE346 454	42 x 6/4"	5	<b>973,00</b>
	VIE571 986	54 x 6/4"	5	<b>1 494,00</b>
	VIE346 461	54 x 2"	5	<b>1 653,00</b>



	Obj. číslo	Rozměr (d x Rp)	Balení	Cena v Kč
Profipress G XL-přechodka, s SC-Contur	VIE577 896	64,0 x 2 1/2"	5	<b>4 543,00</b>

- z mědi, s vícehranem, s Rp-závitem
- model 2612XL



## PROFIPRESS G - ZÁVITOVÉ PŘECHODY A OBJÍMKY

Rabatní skupina A5DO

	Obj. číslo	Rozměr (d x Rp)	Balení	Cena v Kč
Profipress G přechodka, s SC-Contur	VIE346 478	15 x 1/2"	5	<b>481,00</b>

- z červeného bronzu, s Rp-závitem
- model 2612.3



Rabatní skupina A5DN

	Obj. číslo	Rozměr (d x Rp)	Balení	Cena v Kč
Sanpress zásuvná tvarovka	VIE291 310	12 x 1/2"	5	<b>249,00</b>
	VIE285 081	18 x 1/2"	5	<b>273,00</b>
	VIE285 104	18 x 3/4"	5	<b>293,00</b>
	VIE119 676	22 x 1/2"	5	<b>422,00</b>
	VIE122 034	28 x 1"	5	<b>667,00</b>
	VIE125 288	35 x 5/4"	5	<b>856,00</b>
	VIE132 231	42 x 6/4"		<b>1 277,00</b>

- z červeného bronzu, s vícehranem, s R-závitem
- model 2211.1



	Obj. číslo	Rozměr (d x Rp)	Balení	Cena v Kč
Sanpress zásuvná tvarovka	VIE291 341	12 x 1/2"	5	<b>270,00</b>
	VIE117 733	15 x 1/2"	5	<b>293,00</b>
	VIE117 481	22 x 3/4"	5	<b>433,00</b>
	VIE130 954	28 x 3/4"	5	<b>653,00</b>
	VIE122 942	28 x 1"	5	<b>663,00</b>
	VIE134 730	35 x 1"	5	<b>924,00</b>
	VIE130 589	35 x 5/4"	5	<b>1 158,00</b>
	VIE135 430	42 x 6/4"		<b>1 294,00</b>
	VIE199 104	54 x 2"		<b>2 189,00</b>

- z červeného bronzu, s vícehranem, s R-závitem
- model 2212.1



Rabatní skupina A5DO

	Obj. číslo	Rozměr (d)	Balení	Cena v Kč
Profipress G objímka, s SC-Contur	VIE347 055	12	5	<b>91,00</b>
	VIE346 485	15	5	<b>87,00</b>
	VIE346 492	18	5	<b>108,00</b>
	VIE346 508	22	5	<b>128,00</b>
	VIE346 515	28	5	<b>227,00</b>
	VIE346 522	35		<b>277,00</b>
	VIE346 539	42		<b>487,00</b>
	VIE346 546	54		<b>616,00</b>

- z mědi
- model 2615



	Obj. číslo	Rozměr (d)	Balení	Cena v Kč
Profipress G XL-objímka, s SC-Contur	VIE577 858	64,0		<b>2 205,00</b>

- z mědi
- model 2615XL



## PROFIPRESS G - ZÁVITOVÉ PŘECHODY A OBJÍMKY

Rabatní skupina A5DO

	Obj. číslo	Rozměr (d)	Balení	Cena v Kč
Profipress G posuvná objímka, s SC-Contur <ul style="list-style-type: none"> <li>z červeného bronzu</li> <li>model 2615.5</li> </ul> 	VIE394 165	15	5	<b>384,00</b>
	VIE394 172	18	5	<b>434,00</b>
	VIE394 189	22	5	<b>433,00</b>
	VIE394 196	28	5	<b>545,00</b>
	VIE394 202	35	5	<b>700,00</b>
	VIE394 219	42		<b>1 009,00</b>
	VIE394 226	54		<b>1 088,00</b>

	Obj. číslo	Rozměr (d)	Balení	Cena v Kč
Profipress G XL-posuvná objímka, s SC-Contur <ul style="list-style-type: none"> <li>z mědi</li> <li>model 2615.5XL</li> </ul> 	VIE577 889	64,0	5	<b>6 467,00</b>

	Obj. číslo	Rozměr (d x d)	Balení	Cena v Kč
Profipress G redukční tvarovka, s SC-Contur <ul style="list-style-type: none"> <li>z mědi</li> <li>model 2615.1</li> </ul> 	VIE347 062	15 x 12	5	<b>83,00</b>
	VIE346 553	18 x 15	5	<b>80,00</b>
	VIE346 560	22 x 15	5	<b>84,00</b>
	VIE346 577	22 x 18	5	<b>87,00</b>
	VIE346 584	28 x 15	5	<b>203,00</b>
	VIE346 591	28 x 18	5	<b>209,00</b>
	VIE346 607	28 x 22	5	<b>215,00</b>
	VIE346 614	35 x 22		<b>259,00</b>
	VIE346 621	35 x 28		<b>274,00</b>
	VIE346 638	42 x 22		<b>412,00</b>
	VIE346 645	42 x 28		<b>402,00</b>
	VIE346 652	42 x 35		<b>396,00</b>
	VIE346 669	54 x 35		<b>541,00</b>
	VIE346 676	54 x 42		<b>517,00</b>

	Obj. číslo	Rozměr (d x d)	Balení	Cena v Kč
Profipress G objímka, s SC-Contur <ul style="list-style-type: none"> <li>z mědi, redukováná</li> <li>model 2615.2</li> </ul> 	VIE660 239	15 x 12	5	<b>199,00</b>

	Obj. číslo	Rozměr (d x d)	Balení	Cena v Kč
Profipress G XL-redukční tvarovka <ul style="list-style-type: none"> <li>z mědi</li> <li>model 2615.1XL</li> </ul> 	VIE577 865	64,0 x 42		<b>1 624,00</b>
	VIE577 872	64,0 x 54		<b>1 636,00</b>

## PROFIPRESS G - ŠROUBENÍ A VÍČKA

Rabatní skupina A5DO

	Obj. číslo	Rozměr (d x G)	Balení	Cena v Kč
Profipress G šroubení	VIE638 580	22 x 7/8	5	<b>253,00</b>
<ul style="list-style-type: none"> <li>• z červeného bronzu, s těsněním na plochu</li> <li>• model 2664</li> </ul>	VIE638 597	28 x 7/8	5	<b>351,00</b>



	Obj. číslo	Rozměr (d)	Balení	Cena v Kč
Profipress G přechodka, s SC-Contur	VIE443 153	12	5	<b>214,00</b>
<ul style="list-style-type: none"> <li>• z červeného bronzu, jako přechod na regulátory tlaku od nádrží se zkapalněným plynem, pro připojení se zářezným kroužkem</li> <li>• model 2613</li> </ul>	VIE378 790	15	5	<b>215,00</b>
	VIE378 806	18	5	<b>230,00</b>
	VIE378 813	22	5	<b>290,00</b>
	VIE378 820	28	5	<b>306,00</b>



	Obj. číslo	Rozměr (d x G)	Balení	Cena v Kč
Profipress G přechodka, s SC-Contur	VIE397 036	15 x 1/2	5	<b>114,00</b>
<ul style="list-style-type: none"> <li>• z červeného bronzu, jako přechod na regulátory tlaku od nádrží se zkapalněným plynem, s připojením pro převlečnou matici</li> <li>• model 2611.5</li> </ul>	VIE382 803	15 x 3/4	5	<b>176,00</b>
	VIE397 043	18 x 1/2	5	<b>123,00</b>
	VIE382 810	18 x 3/4	5	<b>143,00</b>
	VIE397 050	22 x 1/2	5	<b>194,00</b>
	VIE382 827	22 x 3/4	5	<b>179,00</b>



	Obj. číslo	Rozměr (d)	Balení	Cena v Kč
Profipress G víčko, s SC-Contur	VIE438 722	12	5	<b>210,00</b>
<ul style="list-style-type: none"> <li>• z mědi</li> <li>• model 2656</li> </ul>	VIE352 790	15	5	<b>166,00</b>
	VIE352 806	18	5	<b>210,00</b>
	VIE352 813	22	5	<b>266,00</b>
	VIE352 820	28	5	<b>404,00</b>
	VIE352 837	35		<b>450,00</b>
	VIE352 844	42		<b>674,00</b>
	VIE352 851	54		<b>851,00</b>



Rabatní skupina A5DN

	Obj. číslo	Rozměr (d)	Balení	Cena v Kč
Profipress uzavírací koncová tvarovka	VIE330 903	15	10	<b>55,00</b>
<ul style="list-style-type: none"> <li>• z mědi</li> <li>• model 2457</li> </ul>	VIE330 897	18	10	<b>59,00</b>
	VIE314 576	22	5	<b>227,00</b>
	VIE314 569	28	5	<b>350,00</b>
	VIE314 552	35	5	<b>394,00</b>
	VIE314 545	42		<b>563,00</b>
	VIE314 538	54		<b>648,00</b>



## MĚDĚNÉ TVAROVKY PROFIPRESS S - PRO SOLÁRNÍ ROZVODY



### ProfiPress S

spojovací systém měděných trubek s lisovací spojovací technikou s ve výrobě vloženým FKM - těsnícím prvkem pro speciální použití při vysokých teplotách. Např. v solárních zařízeních, zařízeních s dálkovým zásobováním teplem nebo zařízeních s nízkotlakou párou, pro Cu-trubky. Tvarově stabilní pro rychlé a čisté instalace hlavních, rozdělovacích a návazných vedení.

Spojky ProfiPress S jsou vybaveny **SC-Contur** - bezpečnostní konturou (jejíž funkcí je rozpoznání místa spoje pomocí úniku média nebo poklesu tlaku na tlakoměru).

### OBLASTI POUŽITÍ PROFIPRESS S:

- solární zařízení (ploché kolektory / vakuové kolektory)
- zařízení s dálkovým zásobováním teplem do 140 °C a do 16 bar
- zařízení s nízkotlakou párou ≤ 120 °C a < 1 bar

**SYSTÉM PROFIPRESS S NENÍ URČEN PRO ROZVODY PITNÉ VODY.**

Rabatní skupina A5DQ

	Obj. číslo	Rozměr (d)	Balení	Cena v Kč
ProfiPress S oblouk 90°, s SC-Contur • z mědi • model 4516	VIE627 225	12	5	<b>88,00</b>
	VIE628 178	15	5	<b>88,00</b>
	VIE628 185	18	5	<b>118,00</b>
	VIE628 192	22	5	<b>146,00</b>
	VIE628 208	28	5	<b>307,00</b>
	VIE628 215	35	5	<b>613,00</b>



	Obj. číslo	Rozměr (d)	Balení	Cena v Kč
ProfiPress S oblouk 90°, s SC-Contur • z mědi, 1 x A • model 4516.1	VIE628 222	12	5	<b>83,00</b>
	VIE628 239	15	5	<b>80,00</b>
	VIE628 246	18	5	<b>111,00</b>
	VIE628 253	22	5	<b>144,00</b>
	VIE628 260	28	5	<b>337,00</b>
	VIE628 277	35	5	<b>607,00</b>





## PROFIPRESS S - OBLOUKY

Rabatní skupina A5DQ

	Obj. číslo	Rozměr (d)	Balení	Cena v Kč
Profipress S oblouk 45°, s SC-Contur • z mědi • model 4526	VIE628 284	12	5	<b>98,00</b>
	VIE628 291	15	5	<b>98,00</b>
	VIE628 307	18	5	<b>103,00</b>
	VIE628 314	22	5	<b>126,00</b>
	VIE628 321	28	5	<b>402,00</b>
	VIE628 338	35		<b>577,00</b>



	Obj. číslo	Rozměr (d)	Balení	Cena v Kč
Profipress S oblouk 45°, s SC-Contur • z mědi, I x A • model 4526.1	VIE628 345	12	5	<b>78,00</b>
	VIE628 352	15	5	<b>76,00</b>
	VIE628 369	18	5	<b>102,00</b>
	VIE628 376	22	5	<b>112,00</b>
	VIE628 383	28	5	<b>398,00</b>
	VIE628 390	35		<b>559,00</b>



## PROFIPRESS S - T-KUSY

	Obj. číslo	Rozměr (d x d x d)	Balení	Cena v Kč
Profipress S T-kus, s SC-Contur • z mědi • model 4518	VIE628 406	12	5	<b>134,00</b>
	VIE628 413	15	5	<b>134,00</b>
	VIE628 420	15 x 12 x 15	5	<b>155,00</b>
	VIE628 437	18	5	<b>182,00</b>
	VIE628 444	18 x 15 x 18	5	<b>166,00</b>
	VIE628 451	22	5	<b>234,00</b>
	VIE627 843	22 x 15 x 22	5	<b>198,00</b>
	VIE628 550	22 x 18 x 22	5	<b>254,00</b>
	VIE628 567	28	5	<b>425,00</b>
	VIE628 574	28 x 15 x 28	5	<b>485,00</b>
	VIE628 581	28 x 18 x 28	5	<b>671,00</b>
	VIE628 598	28 x 22 x 28	5	<b>482,00</b>
	VIE628 604	35		<b>720,00</b>
	VIE628 611	35 x 22 x 35		<b>656,00</b>
	VIE628 628	35 x 28 x 35		<b>690,00</b>



	Obj. číslo	Rozměr (d x Rp x d)	Balení	Cena v Kč
Profipress S T-kus, s SC-Contur • z červeného bronzu, s Rp-závitem • model 4517.2	VIE628 635	15 x 1/2 x 15	5	<b>375,00</b>
	VIE628 642	18 x 1/2 x 18	5	<b>652,00</b>
	VIE628 659	22 x 1/2 x 22	5	<b>527,00</b>
	VIE628 666	28 x 1/2 x 28	5	<b>747,00</b>
	VIE628 673	35 x 1/2 x 35		<b>1 042,00</b>



## PROFIPRESS S - ZÁVITOVÉ PŘECHODY A OBJÍMKY

Rabatní skupina A5DQ

	Obj. číslo	Rozměr (d x R)	Balení	Cena v Kč
Profipress S přechodka, s SC-Contur <ul style="list-style-type: none"> <li>z červeného bronzu, s vícehranem, s R-závitem</li> <li>model 4511</li> </ul>	VIE628 680	12 x 3/8	5	<b>128,00</b>
	VIE628 703	12 x 1/2	5	<b>91,00</b>
	VIE628 697	15 x 1/2	5	<b>91,00</b>
	VIE628 710	18 x 1/2	5	<b>119,00</b>
	VIE628 727	18 x 3/4	5	<b>141,00</b>
	VIE628 734	22 x 3/4	5	<b>185,00</b>
	VIE628 741	22 x 1	5	<b>240,00</b>
	VIE628 758	28 x 1	5	<b>332,00</b>
	VIE628 765	28 x 5/4	5	<b>689,00</b>
	VIE628 772	35 x 1		<b>761,00</b>
	VIE627 232	35 x 5/4		<b>730,00</b>
	VIE627 249	35 x 6/4		<b>791,00</b>



	Obj. číslo	Rozměr (d x Rp)	Balení	Cena v Kč
Profipress S přechodka, s SC-Contur <ul style="list-style-type: none"> <li>z červeného bronzu, s vícehranem, s R-závitem</li> <li>model 4512</li> </ul>	VIE628 857	12 x 3/8	5	<b>116,00</b>
	VIE628 864	15 x 1/2	5	<b>116,00</b>
	VIE628 871	18 x 1/2	5	<b>163,00</b>
	VIE628 888	18 x 3/4	5	<b>295,00</b>
	VIE628 895	22 x 3/4	5	<b>182,00</b>
	VIE628 901	22 x 1	5	<b>270,00</b>
	VIE628 918	28 x 1	5	<b>362,00</b>
	VIE628 925	35 x 5/4		<b>803,00</b>



	Obj. číslo	Rozměr (d)	Balení	Cena v Kč
Profipress S objímka, s SC-Contur <ul style="list-style-type: none"> <li>z mědi</li> <li>model 4515</li> </ul>	VIE628 932	12	5	<b>83,00</b>
	VIE628 949	15	5	<b>83,00</b>
	VIE628 956	18	5	<b>107,00</b>
	VIE628 963	22	5	<b>124,00</b>
	VIE628 970	28	5	<b>241,00</b>
	VIE628 987	35		<b>301,00</b>



	Obj. číslo	Rozměr (d x d)	Balení	Cena v Kč
Profipress S redukovaná tvarovka, s SC-Contur <ul style="list-style-type: none"> <li>z mědi</li> <li>model 4515.1</li> </ul>	VIE628 994	15 x 12	5	<b>74,00</b>
	VIE629 007	18 x 15	5	<b>74,00</b>
	VIE629 014	22 x 15	5	<b>88,00</b>
	VIE629 021	22 x 18	5	<b>95,00</b>
	VIE629 038	28 x 15	5	<b>227,00</b>
	VIE629 045	28 x 18	5	<b>233,00</b>
	VIE629 052	28 x 22	5	<b>239,00</b>
	VIE629 069	35 x 22		<b>283,00</b>
	VIE629 076	35 x 28		<b>310,00</b>



## PROFIPRESS S - ZÁVITOVÉ PŘECHODY A OBJÍMKY

Rabatní skupina A5DG

	Obj. číslo	Rozměr (d x G)	Balení	Cena v Kč
Profipress S přechodka, s SC-Contur	VIE629 137	18 x 3/4	5	<b>203,00</b>
<ul style="list-style-type: none"> <li>z červeného bronzu, s vícehranem, s cylindrickým G-závitem, jako přechod na vlnovcovou hadici s převlečnou maticí</li> <li>model 4511.4</li> </ul>	VIE629 144	22 x 1	5	<b>286,00</b>



## PROFIPRESS S - ŠROUBENÍ A KOMPENZÁTOR

	Obj. číslo	Rozměr (d x Rp)	Balení	Cena v Kč
Profipress S šroubení, s SC-Contur	VIE629 151	15 x 1/2		<b>832,00</b>
<ul style="list-style-type: none"> <li>z červeného bronzu, s těsněním na plochu, s Rp-závitem</li> <li>model 4562</li> </ul>	VIE629 168	18 x 3/4		<b>1 014,00</b>
	VIE629 175	22 x 3/4		<b>1 220,00</b>
	VIE629 182	28 x 1		<b>1 409,00</b>
	VIE629 199	35 x 1 1/4		<b>1 531,00</b>



	Obj. číslo	Rozměr (d)	Balení	Cena v Kč
Profipress S kompenzátor, s SC-Contur	VIE629 083	15		<b>3 808,00</b>
<ul style="list-style-type: none"> <li>lisovací spojka z červeného bronzu, vlnovec z ušlechtilé oceli, pro vyrovnání roztažnosti</li> <li>model 4551</li> </ul>	VIE629 090	18		<b>4 189,00</b>
	VIE629 106	22		<b>4 839,00</b>
	VIE629 113	28		<b>5 219,00</b>
	VIE629 120	35		<b>5 869,00</b>



## PROFIPRESS - JEDNOTLIVÉ DÍLY

	Obj. číslo	Rozměr (d x s)	Balení	Cena v Kč
Těsnící prvek	VIE459 376	12 x 12,1 x 2,35	5	<b>71,00</b>
z FKM, pro tvarovky Sanpress, Sanpress Inox, Profipress a Prestabo, pro oblasti použití s vysokými teplotami, jako např.: <ul style="list-style-type: none"> <li>zařízení s dálkovým zásobováním teplem do 140 °C a 16 bar</li> <li>zařízení s nízkotlakou párou 120 °C a &lt; 1 bar</li> <li>solární zařízení / vakuové trubky</li> <li>model 2286</li> </ul>	VIE459 390	15 x 15,1 x 2,6	5	<b>73,00</b>
	VIE459 406	18 x 18,2 x 2,6	5	<b>80,00</b>
	VIE459 413	22 x 22,2 x 3,1	5	<b>107,00</b>
	VIE459 420	28 x 28,3 x 3,1	5	<b>125,00</b>
	VIE459 437	35 x 35,4 x 3,25	5	<b>149,00</b>
	VIE459 444	42 x 42,4 x 4,13	5	<b>250,00</b>
	VIE459 451	54 x 54,4 x 4,13		<b>323,00</b>



### Upozornění:

V případě nasazení v jiných oblastech použití je nutné se spojit v každém případě s výrobním závodem v Attendornu.

## PROFIPRESS S - JEDNOTLIVÉ DÍLY

Rabatní skupina A5DQ

	Obj. číslo	Rozměr (d x s)	Balení	Cena v Kč
Těsnící prvek	VIE614 461	64,0 x 66,25 x 4,7		<b>225,00</b>

- z FKM, pro tvarovky Sanpress Inox XL, Profipress XL a Prestabo XL, pro oblasti použití s vysokými teplotami, jako např.:
- zařízení s dálkovým zásobováním teplem do 140 °C a 16 bar
- zařízení s nízkotlakou párou 120 °C a < 1 bar
- solární zařízení / vakuové trubky
- model 2386XL



	Obj. číslo	Rozměr (d x s)	Balení	Cena v Kč
Těsnící prvek	VIE459 468	76,1 x 77 x 5		<b>638,00</b>
	VIE459 475	88,9 x 90 x 5		<b>750,00</b>
	VIE459 482	108,0 x 109 x 5		<b>906,00</b>

- z FKM, pro tvarovky Sanpress XL, pro oblasti použití s vysokými teplotami, jako např.:
- zařízení s dálkovým zásobováním teplem do 140 °C a 16 bar
- zařízení s nízkotlakou párou 120 °C a < 1 bar
- solární zařízení / vakuové trubky,
- model 2286XL



### Upozornění:

V případě nasazení v jiných oblastech použití je nutné se spojit v každém případě s výrobním závodem v Attendornu.

## PLOCHÉ SOLÁRNÍ TĚSNĚNÍ



Rabatní skupina E5DX

	Obj. číslo	Rozměr	Balení	Cena v Kč
Těsnění igamitové	TSN2105U	1/2" T 16 x 24 x 2		<b>5,00</b>
	TSN2106U	3/4" T 20 x 30 x 2		<b>7,00</b>
	TSN2107U	1" T 24 x 38 x 2		<b>9,00</b>



	Obj. číslo	Rozměr	Balení	Cena v Kč
Těsnící vlákno TWINEFLON	TSNTWINEFLON	175 m		<b>299,00</b>

- teplota do 240°



## INOXPRES LISOVANÝ SYSTÉM Z NEREZOVÉ OCELI









Rabatní skupina A4CC

	Obj. číslo	Rozměr	Cena v Kč
<p>INOXPRES trubka nerezová</p>	INP116 018 02M	18x1,0	<b>214,00</b>
	INP116 022 02M	22x1,2	<b>292,00</b>
	INP116 028 02M	28x1,2	<b>357,00</b>
	INP116 035 02M	35x1,5	<b>578,00</b>
	INP116 042 02M	42x1,5	<b>700,00</b>
	INP116 054 02M	54x1,5	<b>850,00</b>
	INP116 076 02M	76x2	<b>1 721,00</b>
	INP116 088 02M	88,9x2	<b>4 545,00</b>
	INP116 108 02M	108x2	<b>5 590,00</b>
<p>INOXPRES Gas oblouk nerezový MF 45°</p>	INP181 018 451	Ø 18	<b>220,00</b>
	INP181 022 451	Ø 22	<b>249,00</b>
<p>INOXPRES Gas oblouk nerezový FF 45°</p>	INP181 018 450	Ø 18	<b>227,00</b>
	INP181 022 450	Ø 22	<b>264,00</b>
	INP181 054 450	Ø 54	<b>755,00</b>
	INP181 088 450	Ø 88	<b>2 989,00</b>
	INP181 108 450	Ø 108	<b>4 076,00</b>
<p>INOXPRES Gas oblouk nerezový MF 90°</p>	INP181 018 901	Ø 18	<b>187,00</b>
	INP181 022 901	Ø 22	<b>225,00</b>
<p>INOXPRES Gas oblouk nerezový FF 90°</p>	INP181 015 900G	Ø 15	<b>180,00</b>
	INP181 018 900	Ø 18	<b>180,00</b>
	INP181 022 900	Ø 22	<b>217,00</b>
	INP181 028 900	Ø 28	<b>289,00</b>
	INP181 035 900	Ø 35	<b>452,00</b>
	INP181 042 900	Ø 42	<b>775,00</b>
	INP181 054 900	Ø 54	<b>1 082,00</b>
	INP181 076 900	Ø 76	<b>2 552,00</b>
	INP181 088 900	Ø 88	<b>3 105,00</b>
	INP181 108 900	Ø 108	<b>4 235,00</b>

## INOXPRES LISOVANÝ SYSTÉM Z NEREZOVÉ OCELI

Rabatní skupina A4CC

	INOXPRES Gas T-kus nerezový, jednoznačný FFF	INP182 018 000	Ø 18	<b>282,00</b>
		INP182 022 000	Ø 22	<b>320,00</b>
		INP182 076 000	Ø 76	<b>4 636,00</b>
		INP182 088 000	Ø 88	<b>5 076,00</b>
		INP182 108 000	Ø 108	<b>6 256,00</b>
	INOXPRES Gas T-kus nerezový, redukovací, FFF	INP192 022 018	22 x 18 x 22	<b>282,00</b>
		INP192 042 028	42 x 28 x 42	<b>646,00</b>
		INP192 042 035	42 x 35 x 42	<b>661,00</b>
		INP192 054 028	54 x 28 x 54	<b>726,00</b>
		INP192 054 035	54 x 35 x 54	<b>740,00</b>
		INP192 088 054	88 x 54 x 88	<b>4 956,00</b>
		INP192 108 028	108 x 28 x 108	<b>4 328,00</b>
		INP192 108 035	108 x 35 x 108	<b>4 795,00</b>
		INP192 108 042	108 x 42 x 108	<b>4 956,00</b>
		INP192 108 054	108 x 54 x 108	<b>5 394,00</b>
	INP192 108 076	108 x 76 x 108	<b>5 659,00</b>	
	INOXPRES Gas nátrubek nerezový FF	INP183 018 000	Ø 18	<b>122,00</b>
		INP183 022 000	Ø 22	<b>140,00</b>
		INP183 028 000	Ø 28	<b>160,00</b>
		INP183 042 000	Ø 42	<b>274,00</b>
		INP183 054 000	Ø 54	<b>333,00</b>
		INP183 076 000	Ø 76	<b>1 615,00</b>
		INP183 088 000	Ø 88	<b>1 846,00</b>
		INP183 108 000	Ø 108	<b>2 348,00</b>
	INOXPRES Gas přechod nerezový MF	INP184 018 002	Ø 18 x 1/2"	<b>564,00</b>
		INP184 022 002	Ø 22 x 3/4"	<b>581,00</b>
	INOXPRES Gas přechod nerezový FF	INP184 018 003	Ø 18 x 1/2"	<b>597,00</b>
		INP184 022 003	Ø 22 x 3/4"	<b>649,00</b>
	INOXPRES Gas přechod nerezový, vnější závit	INP187 102 015G	Ø 15 x 1/2"	<b>303,00</b>
		INP187 304 015G	Ø 15 x 3/4"	<b>307,00</b>
		INP187 112 042	Ø 42 x 6/4"	<b>892,00</b>
		INP187 200 054	Ø 54 x 2"	<b>1 109,00</b>
		INP187 212 076	Ø 76 x 2 1/2"	<b>5 154,00</b>
		INP187 300 088	Ø 88 x 3"	<b>7 700,00</b>
	INOXPRES Gas redukce	INP191 035 028	35 x 28	<b>244,00</b>
		INP191 042 028	42 x 28	<b>658,00</b>
		INP191 042 035	42 x 35	<b>271,00</b>
		INP191 054 042	54 x 42	<b>296,00</b>
		INP191 076 054	76 x 54	<b>1 395,00</b>
		INP191 088 054	88 x 54	<b>1 518,00</b>



## IVAR.INOX - NEREZOVÝ LISOVACÍ SYSTÉM



### IVAR.INOX

trubky a lisovací spojky z nerezavějící oceli (ušlechtilé oceli) pro domovní instalace rozvodů vody za použití čelistí profilu M.

#### Základní parametry:

- PN 16, T = -20 °C až +85 °C - max. +120 °C
- **materiál:** INOX 14404 (AISI 316 L), DVGW, O-kroužek EPDM
- **účel použití:** pro zdravotně technické instalace, domovní rozvody, průmysl a pro otopné systémy

#### Základní vlastnosti:

- zdravotní nezávadnost
- rychlá a snadná montáž
- skvělý poměr cena výkon
- dlouhá životnost
- cenová dostupnost
- nejvyšší kvalita
- odolná proti korozi, nehořlavá (tř. A1 dle DIN 4202-1)
- atest pro styk s pitnou vodou (dle § 409/2005 Sb.)

Robatní skupina A4CK

Trubka IVAR.INOX	Obj. číslo	Tloušťka	Ø Vnitřní	Balení	Cena v Kč
• trubka - nerez / inox AISI 304 L	IVAINT4.15	15 x 1,0	600 m	6 m	<b>126,00</b>
• materiál: INOX 1.4307 (AISI 304 L), DVGW	IVAINT4.18	18 x 1,0	240 m	6 m	<b>143,00</b>
	IVAINT4.22	22 x 1,2	420 m	6 m	<b>189,00</b>
	IVAINT4.28	28 x 1,2	240 m	6 m	<b>235,00</b>
	IVAINT4.35	35 x 1,5	180 m	6 m	<b>357,00</b>



Nátrubek	Obj. číslo	Rozměr (d x L x Z)	Balení	Cena v Kč
	IVAIVN10.15	15 x 52 x 10	10	<b>97,00</b>
	IVAIVN10.18	18 x 52 x 10	10	<b>103,00</b>
	IVAIVN10.22	22 x 59 x 13	10	<b>125,00</b>
	IVAIVN10.28	28 x 61 x 13	10	<b>151,00</b>
	IVAIVN10.35	35 x 72 x 18	10	<b>174,00</b>

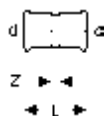





Nátrubek přesuvný	Obj. číslo	Rozměr (d x L x E)	Balení	Cena v Kč
	IVAIVN11.15	15 x 71 x 24	10	<b>159,00</b>
	IVAIVN11.18	18 x 77 x 25	10	<b>166,00</b>
	IVAIVN11.22	22 x 86 x 27	10	<b>188,00</b>
	IVAIVN11.28	28 x 90 x 28	10	<b>221,00</b>
	IVAIVN11.35	35 x 99 x 31	10	<b>245,00</b>

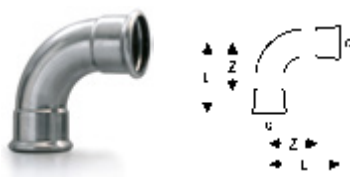

## IVAR.INOX - NEREZOVÝ LISOVACÍ SYSTÉM

Rabatní skupina A4CK

	Obj. číslo	Rozměr (d x L x E)	Balení	Cena v Kč
Redukce s jedním zásuvným koncem 	IVAIVN12.1815	18-15 x 55 x 34	10	<b>114,00</b>
	IVAIVN12.2215	22-15 x 60 x 39	10	<b>123,00</b>
	IVAIVN12.2218	22-18 x 57 x 36	10	<b>131,00</b>
	IVAIVN12.2815	28-15 x 72 x 51	10	<b>158,00</b>
	IVAIVN12.2818	28-18 x 77 x 56	10	<b>156,00</b>
	IVAIVN12.2822	28-22 x 67 x 44	10	<b>161,00</b>
	IVAIVN12.3515	35-15 x 82 x 61	10	<b>300,00</b>
	IVAIVN12.3518	35-18 x 87 x 66	10	<b>310,00</b>
	IVAIVN12.3522	35-22 x 83 x 60	10	<b>203,00</b>
	IVAIVN12.3528	35-28 x 73 x 49	10	<b>223,00</b>
Přechodka s vnějším závitem 	Obj. číslo	Rozměr (d-R x L x Z)	Balení	Cena v Kč
	IVAIVN81.1538	15-R3/8 x 50 x 29	10	<b>190,00</b>
	IVAIVN81.1512	15-R1/2 x 52 x 31	10	<b>208,00</b>
	IVAIVN81.1534	15-R3/4 x 64 x 43	10	<b>212,00</b>
	IVAIVN81.1812	18-R1/2 x 52 x 31	10	<b>208,00</b>
	IVAIVN81.1834	18-R3/4 x 54 x 33	10	<b>207,00</b>
	IVAIVN81.2212	22-R1/2 x 68 x 45	10	<b>225,00</b>
	IVAIVN81.2234	22-R3/4 x 58 x 35	10	<b>237,00</b>
	IVAIVN81.2210	22-R1 x 72 x 49	10	<b>296,00</b>
	IVAIVN81.2834	28-R3/4 x 73 x 49	10	<b>289,00</b>
	IVAIVN81.2810	28-R1 x 62 x 38	10	<b>299,00</b>
	IVAIVN81.2814	28-R1/4 x 79 x 55	10	<b>423,00</b>
	IVAIVN81.3510	35-R1 x 82 x 55	10	<b>380,00</b>
	IVAIVN81.3514	35-R1/4 x 70 x 43	10	<b>439,00</b>
IVAIVN81.3516	35-R1/2 x 84 x 57	10	<b>506,00</b>	
Oblouk 90° 	Obj. číslo	Rozměr (d x L x Z)	Balení	Cena v Kč
	IVAIVN20.15	15 x 48 x 27	10	<b>147,00</b>
	IVAIVN20.18	18 x 45 x 24	10	<b>164,00</b>
	IVAIVN20.22	22 x 49 x 26	10	<b>188,00</b>
	IVAIVN20.28	28 x 59 x 35	10	<b>237,00</b>
	IVAIVN20.35	35 x 72 x 45	10	<b>373,00</b>
	IVAIVN20.42	42 x 91 x 59	2	<b>686,00</b>
	IVAIVN20.54	54 x 110 x 73	2	<b>935,00</b>
	IVAIVN20.76	76,1 x 150 x 95	1	<b>2 246,00</b>
	IVAIVN20.89	88,9 x 174 x 111	1	<b>2 782,00</b>
IVAIVN20.108	108 x 215 x 138	1	<b>3 732,00</b>	
Přechodka s vnitřním závitem 	Obj. číslo	Rozměr (d-Rp x L x Z)	Balení	Cena v Kč
	IVAIVN80.1512	15-Rp1/2 x 53 x 20	10	<b>204,00</b>
	IVAIVN80.1812	18-Rp1/2 x 51 x 18	10	<b>216,00</b>
	IVAIVN80.1834	18-Rp3/4 x 57 x 23	10	<b>225,00</b>
	IVAIVN80.2212	22-Rp1/2 x 52 x 17	10	<b>230,00</b>
	IVAIVN80.2234	22-Rp3/4 x 56 x 20	10	<b>271,00</b>
	IVAIVN80.2210	22-Rp1 x 70 x 31	10	<b>308,00</b>
	IVAIVN80.2834	28-Rp3/4 x 73 x 36	10	<b>294,00</b>
	IVAIVN80.2810	28-Rp1 x 62 x 22	10	<b>422,00</b>
	IVAIVN80.2814	28-Rp5/4 x 80 x 39	10	<b>467,00</b>
	IVAIVN80.3510	35-Rp1 x 81 x 38	10	<b>403,00</b>
	IVAIVN80.3514	35-Rp5/4 x 72 x 28	10	<b>461,00</b>

## IVAR.INOX - NEREZOVÝ LISOVACÍ SYSTÉM

Rabatní skupina A4CK

	Obj. číslo	Rozměr (d x L x H x Z)	Balení	Cena v Kč
Oblouk 45° s jedním zásuvným koncem 	IVAIVN23.15	15 x 37 x 48 x 16	10	<b>188,00</b>
	IVAIVN23.18	18 x 38 x 45 x 17	10	<b>200,00</b>
	IVAIVN23.22	22 x 44 x 53 x 21	10	<b>230,00</b>
	IVAIVN23.28	28 x 51 x 60 x 27	10	<b>270,00</b>
	IVAIVN23.35	35 x 59 x 66 x 32	10	<b>329,00</b>

	Obj. číslo	Rozměr (d x H)	Balení	Cena v Kč
Přečodka s vnějším závitem 	IVAIVN87.1512	15-R1/2 x 70	24	<b>178,00</b>
	IVAIVN87.1812	18-R1/2 x 70	20	<b>196,00</b>
	IVAIVN87.2234	22-E3/4 x 75	16	<b>223,00</b>
	IVAIVN87.2810	28-R1 x 75	12	<b>285,00</b>
	IVAIVN87.3514	35-R1/4 x 80	8	<b>426,00</b>

	Obj. číslo	Rozměr (d x L x H)	Balení	Cena v Kč
Přečodka s vnitřním závitem 	IVAIVN86.1512	15-Rp1/2 x 136 x 148	10	<b>191,00</b>
	IVAIVN86.1812	18-Rp1/2 x 136 x 148	10	<b>203,00</b>
	IVAIVN86.1834	18-Rp3/4 x 135 x 148	10	<b>248,00</b>
	IVAIVN86.2212	22-Rp1/2 x 140 x 152	8	<b>231,00</b>
	IVAIVN86.2234	22-Rp3/4 x 139 x 152	8	<b>258,00</b>
	IVAIVN86.2810	28-Rp1 x 94 x 110	8	<b>408,00</b>
	IVAIVN86.3514	35-Rp5/4 x 93 x 110	7	<b>446,00</b>

	Obj. číslo	Rozměr (d x L x H x Z)	Balení	Cena v Kč
Oblouk 90° s jedním zásuvným koncem 	IVAIVN21.15	15 x 48 x 50 x 27	10	<b>140,00</b>
	IVAIVN21.18	18 x 53 x 62 x 32	10	<b>160,00</b>
	IVAIVN21.22	22 x 60 x 68 x 37	10	<b>187,00</b>
	IVAIVN21.28	28 x 71 x 80 x 47	10	<b>234,00</b>
	IVAIVN21.35	35 x 87 x 93 x 60	10	<b>366,00</b>

	Obj. číslo	Rozměr (d x L x Z)	Balení	Cena v Kč
Oblouk 45° 	IVAIVN22.15	15 x 37 x 16	10	<b>187,00</b>
	IVAIVN22.18	18 x 38 x 17	10	<b>200,00</b>
	IVAIVN22.22	22 x 44 x 21	10	<b>233,00</b>
	IVAIVN22.28	28 x 51 x 27	10	<b>271,00</b>
	IVAIVN22.35	35 x 59 x 32	10	<b>348,00</b>

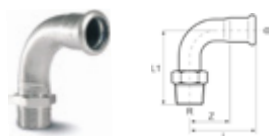
	Obj. číslo	Rozměr (d-R x L x H x Z)	Balení	Cena v Kč
Přečodový oblouk 90° s vnějším závitem 	IVAIVN83.1512	15-R1/2 x 48 x 58 x 27	10	<b>334,00</b>
	IVAIVN83.1812	18-R1/2 x 53 x 61 x 32	10	<b>347,00</b>
	IVAIVN83.2234	22-R3/4 x 60 x 69 x 37	10	<b>434,00</b>
	IVAIVN83.2810	28-R1 x 71 x 81 x 47	10	<b>513,00</b>

Rabatní skupina A4CK

## IVAR.INOX - NEREZOVÝ LISOVACÍ SYSTÉM

	Obj. číslo	Rozměr (d-Rp x L x H x Z)	Balení	Cena v Kč
Přechodový oblouk 90° s vnitřním závitem 	IVAIVN82.1812	18-Rp1/2 x 53 x 59 x 32	10	<b>389,00</b>
	IVAIVN82.2234	22-Rp3/4 x 60 x 68 x 37	10	<b>395,00</b>
	IVAIVN82.3514	35-Rp5/4 x 87 x 95 x 60	5	<b>697,00</b>

	Obj. číslo	Rozměr (d-Rp x L x L1 x Z x Z1 x I)	Balení	Cena v Kč
T-kus 90° s vnějším závitem 	IVAIVN43.151215	15-R1/2-15 x 74 x 38 x 16 x 15 x 37	10	<b>296,00</b>
	IVAIVN43.181218	18-R1/2-18 x 80 x 40 x 19 x 15 x 40	10	<b>308,00</b>
	IVAIVN43.223422	22-R3/4-22 x 82 x 43 x 18 x 17 x 41	10	<b>348,00</b>
	IVAIVN43.281028	28-R1-28 x 92 x 50 x 22 x 21 x 46	10	<b>457,00</b>

	Obj. číslo	Rozměr (d-d1-d x L x L1 x Z x Z1 x I)	Balení	Cena v Kč
T-kus 90° redukovaný 	IVAIVN41.181518	18-15-18 x 80 x 36 x 19 x 15 x 40	10	<b>286,00</b>
	IVAIVN41.221522	22-15-22 x 82 x 39 x 18 x 18 x 41	10	<b>275,00</b>
	IVAIVN41.221822	22-18-22 x 82 x 38 x 18 x 17 x 41	10	<b>285,00</b>
	IVAIVN41.281528	28-15-28 x 92 x 42 x 22 x 21 x 46	10	<b>285,00</b>
	IVAIVN41.281828	28-18-28 x 92 x 42 x 22 x 21 x 46	10	<b>303,00</b>
	IVAIVN41.282228	28-22-28 x 92 x 42 x 22 x 22 x 46	10	<b>319,00</b>
	IVAIVN41.351535	35-15-35 x 102 x 45 x 24 x 24 x 51	10	<b>361,00</b>
	IVAIVN41.351835	35-18-35 x 102 x 45 x 24 x 24 x 51	10	<b>364,00</b>
	IVAIVN41.352235	35-22-35 x 102 x 46 x 24 x 23 x 51	10	<b>382,00</b>
	IVAIVN41.352835	35-28-35 x 102 x 48 x 24 x 24 x 51	10	<b>399,00</b>

	Obj. číslo	Rozměr (d-Rp x L x L1 x Z x Z1 x I)	Balení	Cena v Kč
T-kus 90° s vnitřním závitem 	IVAIVN42.151215	15-Rp1/2-15 x 74 x 37 x 16 x 25 x 37	10	<b>296,00</b>
	IVAIVN42.181218	18-Rp1/2-18 x 80 x 39 x 19 x 27 x 40	10	<b>308,00</b>
	IVAIVN42.183418	18-Rp3/4-18 x 80 x 43 x 19 x 30 x 40	10	<b>321,00</b>
	IVAIVN42.221222	22-Rp1/2-22 x 82 x 41 x 18 x 29 x 41	10	<b>321,00</b>
	IVAIVN42.223422	22-Rp3/4-22 x 82 x 41 x 18 x 28 x 41	10	<b>348,00</b>
	IVAIVN42.281228	28-Rp1/2-28 x 92 x 44 x 22 x 32 x 46	10	<b>378,00</b>
	IVAIVN42.283428	28-Rp3/4-28 x 92 x 45 x 22 x 32 x 46	10	<b>457,00</b>
	IVAIVN42.281028	28-Rp1-28 x 92 x 48 x 22 x 32 x 46	10	<b>468,00</b>
	IVAIVN42.351235	35-Rp1/2-35 x 102 x 48 x 24 x 36 x 51	10	<b>423,00</b>
	IVAIVN42.353435	35-Rp3/4-35 x 102 x 48 x 24 x 35 x 51	10	<b>475,00</b>
	IVAIVN42.351435	35-Rp5/4-35 x 102 x 57 x 24 x 40 x 51	4	<b>581,00</b>

	Obj. číslo	Rozměr (d x L x L1 x Z x Z1 x I)	Balení	Cena v Kč
T-kus 90° s vnitřním závitem 	IVAIVN40.15	15 x 74 x 35 x 16 x 14 x 37	10	<b>243,00</b>
	IVAIVN40.18	18 x 80 x 35 x 19 x 14 x 40	10	<b>251,00</b>
	IVAIVN40.22	22 x 82 x 40 x 18 x 17 x 41	10	<b>288,00</b>
	IVAIVN40.28	28 x 92 x 45 x 22 x 21 x 46	10	<b>337,00</b>
	IVAIVN40.35	35 x 102 x 55 x 24 x 28 x 51	10	<b>458,00</b>

## IVAR.INOX - NEREZOVÝ LISOVACÍ SYSTÉM

Rabatní skupina A4CK

	Obj. číslo	Rozměr (d-Rp x L x L1 x Z x Z1 x l)	Balení	Cena v Kč
	IVAVN33.1512	15-G1/2 x 46 x 36 x 65 x 25 x 12	10	<b>419,00</b>
	IVAVN33.1812	18-G1/2 x 47 x 36 x 65 x 26 x 12	10	<b>429,00</b>

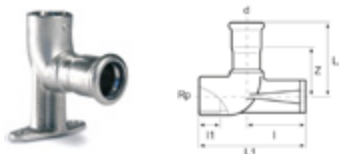

	Obj. číslo	Rozměr (d-Rp x L x L1 x Z x l x h x H)	Balení	Cena v Kč
	IVAVN32.1512	15-G1/2 x 46 x 43 x 25 x 12 x 12 x 34	10	<b>330,00</b>
	IVAVN32.1812	18-G1/2 x 47 x 44 x 26 x 13 x 12 x 34	10	<b>334,00</b>
	IVAVN32.2234	22-G1/2 x 52 x 51 x 29 x 16 x 13 x 40	10	<b>480,00</b>

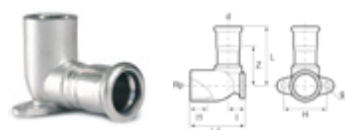

	Obj. číslo	Rozměr (d-G x L x L1 x Z x Z1 x H x l x l1)	Balení	Cena v Kč
	IVAVN48.1512	15-G1/2 x 74 x 43 x 21 x 31 x 34 x 12 x 13	10	<b>484,00</b>
	IVAVN48.1812	18-G1/2 x 80 x 43 x 21 x 33 x 34 x 12 x 13	10	<b>496,00</b>

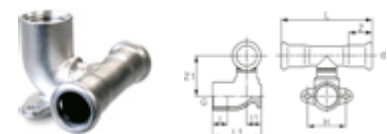

	Obj. číslo	Rozměr (d x L x Z)	Balení	Cena v Kč
	IVAVN50.15	15 x 37 x 16	20	<b>139,00</b>
	IVAVN50.18	18 x 40 x 19	20	<b>145,00</b>
	IVAVN50.22	22 x 41 x 18	10	<b>159,00</b>
	IVAVN50.28	28 x 46 x 22	10	<b>210,00</b>
	IVAVN50.35	35 x 51 x 24	10	<b>236,00</b>





## ALPEX-GAS / SYSTÉM PRO ROZVOD PLYNU A ZÁVITOVÉ ARMATURY NA PLYN

**ALPEX-GAS**

Systém rozvodu plynu ALPEX-GAS je v ČR řádně certifikován pod č. 07 0118V/AO ITC Zlín, respektuje normy ČSN EN 1775 a ČSN ISO 17784-1.

Podmínky a požadavky na použití rozvodu plynu z vícevrstevných trubek o provozní tlaku do 0,5 MPa stanoví Technické pravidlo - TPG 704 03.

Podrobné rozpracování požadavků pro navrhování, projektování, stavbu, montáž, provoz a údržbu plynovodu z vícevrstevných trubek ALPEX-GAS od hlavního uzávěru plynu odběrného plynového zařízení až po místo připojení koncového spotřebiče řeší Podniková technická norma PTN 704 05.

**VÝHODY:**

- řádově vyšší bezpečnost provozu domovních rozvodů plynu s použitím aktivních bezpečnostních prvků
- spolehlivou, snadnou a rychlou instalaci pomocí tvarovatelného potrubí nové generace ALPEX-GAS a lisovacích tvarovek IVAR, PRESS-GAS
- vyšší produktivitu práce s nižšími náklady proti stávajícím tradičním technologiím

## SYSTÉM ALPEX-GAS A ZÁVITOVÉ ARMATURY NA PLYN

Rabatní skupina A6TD

	Obj. číslo	Rozměr	Balení	Cena v Kč
Vícevrstevné potrubí ALPEX - GAS • PN 10, T = +60 °C • Fränkische, k domovním rozvodům plynu, spojuje se výhradně lisovacími tvarovkami typu IVAR.PRESS-GAS, AL vrstva min. 0,4 mm	IVA87020436	20 x 2	100 m	<b>75,00</b>
	IVA87026236	26 x 3	50 m	<b>138,00</b>
	IVA87032236	32 x 3	50 m	<b>196,00</b>
	IVA87020036	20 x 2	5 m tyč	<b>105,00</b>
	IVA87026036	26 x 3	5 m tyč	<b>153,00</b>
	IVA87032036	32 x 3	5 m tyč	<b>229,00</b>
	IVA87120236	20 x 2 KOT*	50 m	<b>105,00</b>

**FRANKISCHE**

\* potrubí AlpeX-Gas včetně Korugované ochranné trubky žluté barvy  
 Doporučené použití dle PTN 704 05.



## SYSTEM ALPEX-GAS A ZÁVITOVÉ ARMATURY NA PLYN

Rabátní skupina A6TE

	Obj. číslo	Rozměr	Balení	Cena v Kč
Korugovaná trubka GAS plynotěsná chránička	IVA79720236	20*	50 m	<b>15,00</b>
<ul style="list-style-type: none"> <li>• k ochraně plynovodu - zvyšuje mechanickou odolnost trubky</li> <li>• k identifikaci úniku plynu</li> <li>• chrání okolní prostor před únikem plynu</li> </ul>	IVA79726136	26*	25 m	<b>36,00</b>
	IVA79732136	32*	25 m	<b>49,00</b>
	IVA79740136	40*	25 m	<b>68,00</b>



**FRANKISCHE**

\* při použití spoje pomocí vsuvky IVAR.PRESS-GAS je nutno použít korugovanou trubku o dimenzi vyšší  
Doporučené použití dle PTN 704 05.

	Obj. číslo	Rozměr	Balení	Cena v Kč
Vsuvka PRESS-GAS	IVA510006GAS	20 x 20	5/150	<b>133,00</b>
<ul style="list-style-type: none"> <li>• PN 10, T = +120 °C</li> <li>• pro napojení ALPEX-GAS potrubí stejných průměrů, niklovaná mosaz OT 58, těsnění HNBR</li> </ul>	IVA510007GAS	26 x 26	5/120	<b>184,00</b>
	IVA510020GAS	32 x 32	5/80	<b>268,00</b>



B

Doporučené použití dle PTN 704 05.

	Obj. číslo	Rozměr	Balení	Cena v Kč
Redukovaná vsuvka PRESS-GAS	IVA510010GAS	26 x 20	5/150	<b>167,00</b>
<ul style="list-style-type: none"> <li>• PN 10, T = +120 °C</li> <li>• pro napojení ALPEX-GAS potrubí různých průměrů, niklovaná mosaz OT 58, těsnění HNBR</li> </ul>	IVA510019GAS	32 x 26	5/100	<b>243,00</b>



B

Doporučené použití dle PTN 704 05.

	Obj. číslo	Rozměr	Balení	Cena v Kč
Koleno PRESS-GAS	IVA511010GAS	20 x 20	5/100	<b>160,00</b>
<ul style="list-style-type: none"> <li>• PN 10, T = +120 °C</li> <li>• pro napojení ALPEX-GAS potrubí stejných průměrů, materiál niklovaná mosaz OT 58, těsnění HNBR</li> </ul>	IVA511011GAS	26 x 26	5/80	<b>242,00</b>
	IVA511012GAS	32 x 32	5/50	<b>344,00</b>



B

Doporučené použití dle PTN 704 05.

	Obj. číslo	Rozměr	Balení	Cena v Kč
Koleno závit vnější PRESS-GAS	IVA511002GAS	1/2" M x 20	5/150	<b>132,00</b>
<ul style="list-style-type: none"> <li>• PN 10, T = +120 °C</li> <li>• pro napojení ALPEX-GAS potrubí na vnitřní závit, materiál niklovaná mosaz OT 58, těsnění HNBR</li> </ul>	IVA511003GAS	3/4" M x 20	5/150	<b>153,00</b>
	IVA511004GAS	3/4" M x 26	5/100	<b>190,00</b>
	IVA511013GAS	1" M x 32	5/50	<b>293,00</b>



B

Doporučené použití dle PTN 704 05.

## SYSTÉM ALPEX-GAS A ZÁVITOVÉ ARMATURY NA PLYN

Rabatní skupina A6TE

	Obj. číslo	Rozměr	Balení	Cena v Kč
Koleno závit vnitřní PRESS-GAS	IVA511006GAS	1/2" F x 20	5/150	<b>135,00</b>
	IVA511007GAS	3/4" F x 20	5/150	<b>153,00</b>
	IVA511008GAS	3/4" F x 26	5/100	<b>197,00</b>
	IVA511014GAS	1" F x 32	5/70	<b>297,00</b>

- PN 10, T = +120 °C
- pro napojení ALPEX-GAS potrubí na vnější závit, materiál niklovaná mosaz OT 58, těsnění HNBR



B

Doporučené použití dle PTN 704 05.

	Obj. číslo	Rozměr	Balení	Cena v Kč
Nástěnka PRESS-GAS	IVA513002GAS	1/2" F x 20	5/80	<b>175,00</b>
	IVA513003GAS	3/4" F x 20	5/60	<b>206,00</b>
	IVA513004GAS	3/4" F x 26	5/60	<b>240,00</b>

- PN 10, T = +120 °C
- pro napojení ALPEX-GAS potrubí, materiál niklovaná mosaz OT 58, těsnění HNBR



B

Doporučené použití dle PTN 704 05.

	Obj. číslo	Rozměr	Balení	Cena v Kč
Přechodka - závit vnější PRESS-GAS	IVA510002GAS	1/2" M x 20	5/200	<b>114,00</b>
	IVA510003GAS	3/4" M x 20	5/170	<b>119,00</b>
	IVA510004GAS	3/4" M x 26	5/125	<b>141,00</b>
	IVA510044GAS	1" M x 26	5/100	<b>208,00</b>
	IVA510021GAS	1" M x 32	5/100	<b>218,00</b>

- PN 10, T = +120 °C
- pro napojení ALPEX-GAS potrubí na vnitřní závit, materiál niklovaná mosaz OT 58, těsnění HNBR



B

Doporučené použití dle PTN 704 05.

	Obj. číslo	Rozměr	Balení	Cena v Kč
Přechodka - závit vnitřní PRESS-GAS	IVA510012GAS	1/2" F x 20	5/150	<b>113,00</b>
	IVA510013GAS	3/4" F x 20	5/140	<b>124,00</b>
	IVA510014GAS	3/4" F x 26	5/140	<b>143,00</b>
	IVA510047GAS	1" F x 26	5/100	<b>203,00</b>
	IVA510022GAS	1" F x 32	5/90	<b>225,00</b>

- PN 10, T = +120 °C
- pro napojení ALPEX-GAS potrubí na vnější závit, materiál niklovaná mosaz OT 58, těsnění HNBR



B

Doporučené použití dle PTN 704 05.

	Obj. číslo	Rozměr	Balení	Cena v Kč
Montážní šablona pro fixaci přechodky PT 5613 s krycí růžicí	IVA610012GAS	1/2" PRESS-GAS		<b>105,00</b>
	IVA610013GAS	3/4" PRESS-GAS		<b>109,00</b>

- šablona k fixaci přechodky - závit vnitřní - PT 5613-GAS
- určeno pro rozměr 1/2" F x 20, 3/4" F x 20 a 3/4" x 26
- materiál - pozinkovaný plech
- materiál krycí růžice - chrom



IVAR.MS-GAS

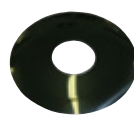

KRYCÍ RŮŽICE

Rabatní skupina N1EF

## SYSTEM ALPEX-GAS A ZÁVITOVÉ ARMATURY NA PLYN

Rabátní skupina A6TE

	Obj. číslo	Rozměr	Balení	Cena v Kč
T-kus PRESS-GAS	IVA512002GAS	20 x 20 x 20	5/75	<b>196,00</b>
	IVA512003GAS	26 x 26 x 26	5/50	<b>356,00</b>
	IVA512020GAS	32 x 32 x 32	5/25	<b>571,00</b>

- PN 10, T = +120 °C
- pro napojení ALPEX-GAS potrubí stejných průměrů, materiál niklovaná mosaz OT 58, těsnění HNBR

Doporučené použití dle PTN 704 05.



	Obj. číslo	Rozměr	Balení	Cena v Kč
T-kus redukovaný PRESS-GAS	IVA512014GAS	20 x 26 x 20	5/60	<b>328,00</b>
	IVA512012GAS	26 x 20 x 20	5/50	<b>328,00</b>
	IVA512006GAS	26 x 20 x 26	5/50	<b>343,00</b>
	IVA512019GAS	26 x 32 x 26	5/40	<b>526,00</b>
	IVA512017GAS	32 x 26 x 26	5/40	<b>526,00</b>
	IVA512018GAS	32 x 26 x 32	5/40	<b>526,00</b>
	IVA512008GAS	26 x 26 x 20		<b>339,00</b>
	IVA512021GAS	32 x 20 x 20		<b>526,00</b>
	IVA512050GAS	32 x 20 x 26		<b>526,00</b>
	IVA512024GAS	32 x 26 x 20		<b>526,00</b>
IVA512052GAS	32 x 32 x 20		<b>526,00</b>	
IVA512053GAS	32 x 32 x 26		<b>526,00</b>	

- PN 10, T = +120 °C
- pro napojení ALPEX-GAS potrubí různých průměrů, materiál niklovaná mosaz OT 58, těsnění HNBR

Doporučené použití dle PTN 704 05.



	Obj. číslo	Rozměr	Balení	Cena v Kč
T-kus závit vnitřní PRESS-GAS	IVA512027GAS	20 x 1/2" F x 20	5/100	<b>229,00</b>
	IVA512023GAS	20 x 3/4" F x 20	5/100	<b>280,00</b>

- PN 10, T = +120 °C
- pro napojení ALPEX-GAS potrubí na armaturu s vnějším závitem, materiál niklovaná mosaz OT 58, těsnění HNBR

Doporučené použití dle PTN 704 05.



	Obj. číslo	Rozměr	Balení	Cena v Kč
Kulový uzávěr podomítkový	IVAK213KF0100	1/2"	1/10	<b>1 264,00</b>
	IVAK2PL0002	dvířka - chrom	1	<b>293,00</b>

- PN 5, T = -20 ÷ +60 °C
- odolnost proti teplotě +650 °C po dobu 30 min.
- obsahuje: kulový uzávěr 164 K (+TB 650 °C), krabici pro vestavnou instalaci nastavitelné přičtyky, pojistné víčko, závit Fe dle EN 10226-1
- plnohodnotná náhrada za typ IVAR.164K
- rozměry podomítkové části v x š x h - 95 x 140 x 60

Rabátní skupina L8VJ

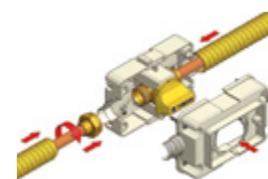

### Poznámka:

chromovaná dvířka nejsou součástí dodávky, nutno objednat samostatně

Doporučené použití dle PTN 704 05.

## SYSTÉM ALPEX-GAS A ZÁVITOVÉ ARMATURY NA PLYN

Rabatní skupina D5EC

	Obj. číslo	Rozměr	Vývody	Balení	Cena v Kč
Rozdělovač na plyn	IVAG270200	NE	2	1" M x 3/4" F	<b>1 406,00</b>
	IVAG270300	NE	3	1" M x 3/4" F	<b>1 518,00</b>
	IVAG2T70200	ANO	2	1" M x 3/4" F	<b>1 612,00</b>
	IVAKITG270200	2 + skříň podomítková		1" M x 3/4" F	<b>2 931,00</b>
	IVAKITG270300	3 + skříň podomítková		1" M x 3/4" F	<b>3 114,00</b>

- PN 5, T = -20 ÷ +60 °C
- určeno pro snadnou instalaci a bezpečný provoz domácích plynových rozvodů, materiál mosaz OT 58
- IVAR.G27 - rozdělovač bez FIREBAGU
- IVAR.G2T7 - rozdělovač včetně FIREBAGU (tepelná odolnost 925 °C / 60 mm)
- IVAR.KIT G27 - rozdělovač bez FIREBAGU včetně skříň podomítkové
- IVAR.G2 71000 - 2x držák rozdělovače, materiál plast ABS
- IVAR.G2 71100 - víčko 3/4"
- IVAR.SG - skříňka podomítková k rozdělovači včetně držáku

### Príslušenství pro IVAR.G27

Obj. číslo	Název	Vývody	Balení	Cena v Kč
IVAG271000	Držák		1"	<b>216,00</b>
IVAG271100	Víčko		3/4"	<b>207,00</b>
IVASG00001010	Skříňka	2		<b>1 344,00</b>
IVASG00001011	Skříňka	3		<b>1 488,00</b>

Doporučené použití dle PTN 704 05.



	Obj. číslo	Rozměr	Průtok	Délka	Cena v Kč
Hadice FLEXIGAS	IVAFLG0100200	1/2" FF	1,75 m <sup>3</sup> /h	750 mm	<b>1 138,00</b>
	IVAFLG0100300	1/2" FF	1,51 m <sup>3</sup> /h	1000 mm	<b>1 253,00</b>
	IVAFLG0100500	1/2" FF	1,23 m <sup>3</sup> /h	1500 mm	<b>1 505,00</b>
	IVAFLG0100600	1/2" FF	1,10 m <sup>3</sup> /h	2000 mm	<b>1 731,00</b>
	IVAFLG0110200	1/2" FM	1,75 m <sup>3</sup> /h	750 mm	<b>1 138,00</b>
	IVAFLG0110300	1/2" FM	1,51 m <sup>3</sup> /h	1000 mm	<b>1 253,00</b>
	IVAFLG0110500	1/2" FM	1,23 m <sup>3</sup> /h	1500 mm	<b>1 491,00</b>

- provozní tlak: 0,5 bar, T = max. +135 °C
- teplotní odolnost: +650 °C - 30 min.
- připojovací hadice FLEXIGAS, připojení převlečná matice - vnitřní závit, materiál nerez, potah plast



Dle ČSN EN 14800.

	Obj. číslo (ZKR. 1)	Rozměr	Délka	Cena v Kč
Kulový uzávěr s protipožární armaturou FIREBAG k FLEXIGAS hadici	IVAG2T400C00	1/2" MM	rohové	<b>627,00</b>
	IVAG2T100C00	1/2" FM	přímé	<b>613,00</b>

- PN 5, T = -20 ÷ +60 °C
- teplotní odolnost: +925 °C - 60 min.
- provozní pojistka, provedení přímé nebo rohové, materiál niklovaná mosaz OT 58



## SYSTÉM ALPEX-GAS A ZÁVITOVÉ ARMATURY NA PLYN

Rabatní skupina D5EC

	Obj. číslo	Rozměr uzávěru	Rozměr hadice	Cena v Kč
	IVAKITG2T4FF200	1/2" MM - rohový	1/2" FF - 750	<b>1 666,00</b>
	IVAKITG2T4FF300	1/2" MM - rohový	1/2" FF - 1000	<b>1 781,00</b>
	IVAKITG2T4FF500	1/2" MM - rohový	1/2" FF - 1500	<b>2 032,00</b>
	IVAKITG2T4FF600	1/2" MM - rohový	1/2" FF - 2000	<b>2 259,00</b>
	IVAKITG2T4FM200	1/2" FM - rohový	1/2" FM - 750	<b>1 666,00</b>
	IVAKITG2T4FM300	1/2" FM - rohový	1/2" FM - 1000	<b>1 781,00</b>
	IVAKITG2T4FM500	1/2" FM - rohový	1/2" FM - 1500	<b>2 019,00</b>

Dle ČSN EN 14 800.

	Obj. číslo	Rozměr uzávěru	Rozměr hadice	Cena v Kč
	IVAKITG2T1FF200	1/2" FM - přímý	1/2" FF - 750	<b>1 681,00</b>
	IVAKITG2T1FF300	1/2" FM - přímý	1/2" FF - 1000	<b>1 796,00</b>
	IVAKITG2T1FF500	1/2" FM - přímý	1/2" FF - 1500	<b>2 047,00</b>
	IVAKITG2T1FF600	1/2" FM - přímý	1/2" FF - 2000	<b>2 273,00</b>
	IVAKITG2T1FM200	1/2" FM - přímý	1/2" FM - 750	<b>1 681,00</b>
	IVAKITG2T1FM300	1/2" FM - přímý	1/2" FM - 1000	<b>1 796,00</b>
	IVAKITG2T1FM500	1/2" FM - přímý	1/2" FM - 1500	<b>2 033,00</b>

Dle ČSN EN 14 800.

	Obj. číslo	Rozměr	Balení	Cena v Kč
 <ul style="list-style-type: none"> <li>• PN 5, T = -20 ÷ +60 °C</li> <li>• provozní pojistka - teplotní odolnost: +925 °C - 60 min., materiál pozinkovaná ocel</li> </ul>	IVATASK100FM1	1/2" F x 1/2" M	60	<b>349,00</b>
	IVATASK200FM1	3/4" F x 3/4" M	50	<b>519,00</b>
	IVATASK300FM1	1" F x 1" M	25	<b>760,00</b>
	IVATASK400FM1	5/4" F x 5/4" M	6	<b>5 841,00</b>
	IVATASK500FM1	6/4" F x 6/4" M	6	<b>6 724,00</b>
	IVATASK600FM1	2" F x 2" M	6	<b>8 116,00</b>
	IVATASK100FF1	1/2" F x 1/2" F	60	<b>384,00</b>
	IVATASK200FF1	3/4" F x 3/4" F	50	<b>584,00</b>
	IVATASK300FF1	1" F x 1" F	25	<b>849,00</b>
	IVATASK400FF1	5/4" F x 5/4" F	6	<b>5 841,00</b>
	IVATASK500FF1	6/4" F x 6/4" F	6	<b>6 724,00</b>
	IVATASK600FF1	2" F x 2" F	6	<b>8 116,00</b>

Doporučené použití dle PTN 704 05.

	Obj. číslo	Rozměr	Balení	Cena v Kč
 <ul style="list-style-type: none"> <li>• PN 5, T = -20 ÷ +60 °C</li> <li>• provozní pojistka - teplotní odolnost: +925 °C - 60 min., materiál niklovaná mosaz OT 58</li> </ul>	IVAG2T106C00	1/2" F x 1/2" F	15	<b>723,00</b>
	IVAG2T107C00	3/4" F x 3/4" F	10	<b>967,00</b>
	IVAG2T110C00	1" F x 1" F	5	<b>1 443,00</b>

Doporučené použití dle PTN 704 05.

### Poznámka:

FireBag je protipožární armatura pro plyn. Zabraňuje úniku plynu v případě požáru. Jakmile teplota okolí dosáhne +100 °C s tolerancí -5 °C, uvolní se v tělese armatury element, který uzavře přívod plynu. FireBag odolává teplotě +925 °C po dobu jedné hodiny.

## SYSTÉM ALPEX-GAS A ZÁVITOVÉ ARMATURY NA PLYN

Rabatní skupina D5EC

	Obj. číslo	Rozměr	Balení	Cena v Kč
Kulový uzávěr rohový s protipožární armaturou FIREBAG • PN 5, T = -20 ÷ +60 °C • provozní pojistka - teplotní odolnost: +925 °C - 60 min., materiál niklovaná mosaz OT 58	IVAG2T406C00	1/2" M x 1/2" F	15	<b>767,00</b>
	IVAG2T407C00	3/4" M x 3/4" F	10	<b>992,00</b>
	IVAG2T410C00	1" M x 1" F	5	<b>1 378,00</b>

Doporučené použití dle PTN 704 05.



	Obj. číslo	Rozměr	Balení	Cena v Kč
Kulový uzávěr přímý s protipožární armaturou FIREBAG • PN 5, T = -20 ÷ +60 °C • provozní pojistka - teplotní odolnost: +925 °C - 60 min., materiál niklovaná mosaz OT 58	IVAG4T40600	5/4" F x 5/4" F		<b>7 301,00</b>
	IVAG4T40700	6/4" F x 6/4" F		<b>8 490,00</b>
	IVAG4T40800	2" F x 2" F		<b>11 037,00</b>

Doporučené použití dle PTN 704 05.

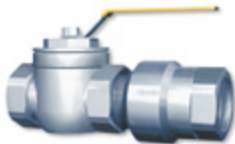

	Obj. číslo	Typ	Rozměr	Cena v Kč
Rohový uzávěr na plyn s bajonetovým připojením a protipožární armaturou FIREBAG • provozní tlak: 0,5 bar, T = -40 ÷ +60 °C • provozní pojistka - teplotní odolnost: +925 °C - 60 min. • vnější závit - rychlospojka • IVAR.R4T - s protipožární pojistkou • IVAR.R4 - bez protipožární pojistky • materiál niklovaná mosaz OT 58	IVAR4TASO30C00	IVAR.R4T	1/2" M x RS*	<b>853,00</b>
	IVAR4030C00	IVAR.R4	1/2" M x RS*	<b>763,00</b>

\* RS - rychlospojka

Doporučené použití dle PTN 704 05. Dle ČSN EN 14800



	Obj. číslo	Rozměr	Cena v Kč
Flexibilní hadice dvouplášťová nerez pro bajonetové uzávěry na plyn • provozní tlak: 0,1 bar, T = max. +120 °C • teplotní odolnost: +650 °C - 30 min., materiál nerez AISI 316, pouze k R4 a R4T	IVAR4TD0500	500 mm - 1/2" F x RS*	<b>877,00</b>
	IVAR4TD0800	800 mm - 1/2" F x RS*	<b>1 007,00</b>
	IVAR4TD1000	1000 mm - 1/2" F x RS*	<b>1 148,00</b>
	IVAR4TD1250	1250 mm - 1/2" F x RS*	<b>1 364,00</b>
	IVAR4TD1500	1500 mm - 1/2" F x RS*	<b>1 549,00</b>
	IVAR4TD2000	2000 mm - 1/2" F x RS*	<b>2 336,00</b>

\* RS - rychlospojka

Doporučené použití dle PTN 704 05. Dle ČSN EN 14800

**NEOMEZENÁ ŽIVOTNOST**

### Poznámka:

FireBag je protipožární armatura pro plyn. Zabraňuje úniku plynu v případě požáru. Jakmile teplota okolí dosáhne +100 °C s tolerancí -5 °C, uvolní se v tělese armatury element, který uzavře přívod plynu. FireBag odolává teplotě +925 °C po dobu jedné hodiny.



## SYSTÉM ALPEX-GAS A ZÁVITOVÉ ARMATURY NA PLYN

Rabatní skupina D5EC

	Obj. číslo	Rozměr	V <sub>gas</sub> m <sup>3</sup> /h	Balení	Cena v Kč
Bezpečnostní nadprůtoková pojistka GST typ L – FM	IVAGS01220100	DN 15	2,5	20	<b>831,00</b>
<ul style="list-style-type: none"> <li>• provozní tlak: 15 až 100 mbar, T = -20 ÷ +60 °C, vnější tepelná odolnost: +925 °C, vnitřní teplotní odolnost: +200 °C</li> <li>• přívod F, vývod M, materiál: těleso - nerezová ocel</li> </ul>	IVAGS02220200	DN 20	2,5	15	<b>1 086,00</b>
	IVAGS02320200	DN 20	4	15	<b>1 086,00</b>
	IVAGS03220300	DN 25	2,5	10	<b>1 053,00</b>
	IVAGS03320300	DN 25	4	10	<b>1 053,00</b>
	IVAGS03420300	DN 25	6	10	<b>1 087,00</b>
	IVAGS04520400	DN 32	10	6	<b>2 767,00</b>
	IVAGS05620500	DN 40	16	6	<b>3 056,00</b>
	IVAGS06620600	DN 50	16	6	<b>3 277,00</b>



Doporučené použití dle PTN 704 05.

### Poznámka:

GST je nadprůtoková pojistka pro blokaci proudění plynu při překročení mezní hranice stanoveného limitu proudění

	Obj. číslo	Rozměr	V <sub>gas</sub> m <sup>3</sup> /h	Balení	Cena v Kč
Bezpečnostní nadprůtoková pojistka GST typ L – MF	IVAGS01210100	DN 15	2,5	20	<b>831,00</b>
<ul style="list-style-type: none"> <li>• provozní tlak: 15 až 100 mbar, T = -20 ÷ +60 °C, vnější tepelná odolnost: +925 °C, vnitřní teplotní odolnost: +200 °C</li> <li>• přívod M, vývod F, materiál: těleso - nerezová ocel</li> </ul>	IVAGS02210200	DN 20	2,5	15	<b>1 087,00</b>
	IVAGS02310200	DN 20	4	15	<b>1 087,00</b>
	IVAGS03210300	DN 25	2,5	10	<b>951,00</b>
	IVAGS03310300	DN 25	4	10	<b>951,00</b>
	IVAGS03410300	DN 25	6	10	<b>984,00</b>
	IVAGS04510400	DN 32	10	6	<b>2 767,00</b>
	IVAGS05610500	DN 40	16	6	<b>3 056,00</b>
	IVAGS06610600	DN 50	16	6	<b>3 277,00</b>

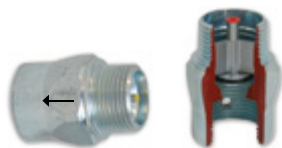

Doporučené použití dle PTN 704 05.

### Poznámka:

GST je nadprůtoková pojistka pro blokaci proudění plynu při překročení mezní hranice stanoveného limitu proudění

	Obj. číslo	Rozměr	Balení	Cena v Kč
Protipožární armatura PRESS-GAS přímá	IVATASK510002GAS	1/2" M x 20	5	<b>708,00</b>
<ul style="list-style-type: none"> <li>• PN 5, T = -20 ÷ + 160 °C</li> <li>• provozní pojistka FIREBAG</li> <li>• teplotní odolnost: +925 °C - 60 min.</li> <li>• materiál pozinkovaná ocel, mosaz OT 58</li> </ul>	IVATASK510004GAS	3/4" M x 26	5	<b>1 015,00</b>
	IVATASK510021GAS	1" M x 32	1	<b>1 750,00</b>



Doporučené použití dle PTN 704 05.

**JEDNÁ SE O ZÁSADNÍ NOVOU POLOŽKU NUTNOU K POUŽÍVÁNÍ SYSTÉMU ALPEX-GAS**

### Poznámka:

Protipožární armatura PRESS-GAS se používá v případech, kdy plynovod ALPEX-GAS vyúsťuje ze stavební konstrukce a pokračuje volným vedením uvnitř objektu.

	Obj. číslo	Rozměr	Balení	Cena v Kč
Protipožární armatura PRESS-GAS rohová	IVATASK511002GAS	1/2" M x 20	5	<b>708,00</b>
<ul style="list-style-type: none"> <li>• PN 5, T = -20 ÷ + 160 °C</li> <li>• provozní pojistka FIREBAG</li> <li>• teplotní odolnost: +925 °C - 60 min.</li> <li>• materiál pozinkovaná ocel</li> </ul>	IVATASK511004GAS	3/4" M x 26	5	<b>1 015,00</b>
	IVATASK511013GAS	1" M x 32	1	<b>1 750,00</b>



Doporučené použití dle PTN 704 05.

**JEDNÁ SE O ZÁSADNÍ NOVOU POLOŽKU NUTNOU K POUŽÍVÁNÍ SYSTÉMU ALPEX-GAS**

### Poznámka:

Protipožární armatura PRESS-GAS se používá v případech, kdy plynovod ALPEX-GAS vyúsťuje ze stavební konstrukce a pokračuje volným vedením uvnitř objektu.

## SYSTÉM ALPEX-GAS A ZÁVITOVÉ ARMATURY NA PLYN

Rabatní skupina L8VJ

	Obj. číslo	Rozměr	Balení	Cena v Kč
Vzorkovací uzávěr MET	IVA8114R104	Ø 14 x 1/2" F	20/160	<b>194,00</b>
<ul style="list-style-type: none"> <li>• PN 5, T = -20 ÷ +60 °C</li> <li>• Ø 14 mm / 1/2", rohový, přímý, vnitřní závit R - rohový, P - přímý, dle EN 331, plnopřítokový</li> <li>• materiál niklovaná mosaz OT 58</li> </ul>	IVA8115R104	Ø 14 x 1/2" M	20/160	<b>194,00</b>
	IVA8104R104P	Ø 14 x 1/2" F	20/160	R. sk. N1EF <b>194,00</b>
	IVA8105R104P	Ø 14 x 1/2" M	20/160	R. sk. N1EF <b>194,00</b>

 FIV.8114 R - rohový  
 FIV.8115 R - rohový

 FIV.8104 R - přímý  
 FIV.8105 R - přímý

	Obj. číslo	Rozměr	Balení	Cena v Kč
Vzorkovací uzávěr PB	IVA8116R104R	Ø 9,8 x 1/2" F	20/160	<b>148,00</b>
<ul style="list-style-type: none"> <li>• PN 5, T = -20 ÷ +60 °C</li> <li>• Ø 9,8 mm / 1/2", rohový, přímý, vnější závit R - rohový, P - přímý, dle EN 331, plnopřítokový</li> <li>• materiál niklovaná mosaz OT 58</li> </ul>	IVA8117R104	Ø 9,8 x 1/2" M	20/160	<b>148,00</b>
	IVA8106R104	Ø 9,8 x 1/2" F	20/160	<b>148,00</b>
	IVA8107R104	Ø 9,8 x 1/2" M	20/160	<b>148,00</b>

 FIV.8116 R - rohový  
 FIV.8117 R - rohový

 FIV.8106 R - přímý  
 FIV.8107 R - přímý

	Obj. číslo	Rozměr	Balení	Cena v Kč
Kulový uzávěr plyn rohový	IVA8110R104	1/2" FF	20	<b>154,00</b>
<ul style="list-style-type: none"> <li>• PN 5, T = -20 ÷ +60 °C</li> <li>• vnitřní - vnitřní závit FF, vnitřní - vnější závit FM, MF, 8118R076, 8119R076 s převlečnou maticí, provedení motýl, dle EN 331</li> <li>• materiál niklovaná mosaz OT 58</li> </ul>	IVA8112R076	1/2" FM	20	<b>154,00</b>
	IVA8111R104	1/2" MF	20	<b>154,00</b>
	IVA8113R076	1/2" MM	20	<b>154,00</b>
	IVA8118R076	1/2" FF	20	<b>220,00</b>
	IVA8119R076	1/2" MF	20	<b>223,00</b>

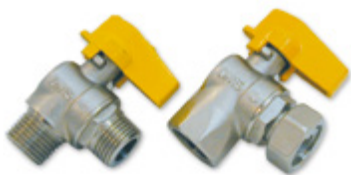

## SYSTÉM ALPEX-GAS A ZÁVITOVÉ ARMATURY NA PLYN

Rabatní skupina L8VJ

	Obj. číslo	Typ	Rozměr	Balení	Cena v Kč
Kulový uzávěr plyn rohový	IVA09800018	G 59	3/4" FF	10	<b>430,00</b>
	IVA09800020	G 59	1" FF	8	<b>661,00</b>
	IVA09800019	G 59/9	3/4" FM	10	<b>430,00</b>
	IVA09800021	G 59/9	1" FM	8	<b>661,00</b>

- PN 5, T = -20 ÷ +60 °C
- vnitřní - vnitřní závit FF, vnitřní - vnější závit FM, provedení motýl, dle EN 331
- materiál niklovaná mosaz OT 58



IVAR.G 59

IVAR.G 59/9

### SCHÉMA ROZVODU PLYNU (PŘÍKLAD)

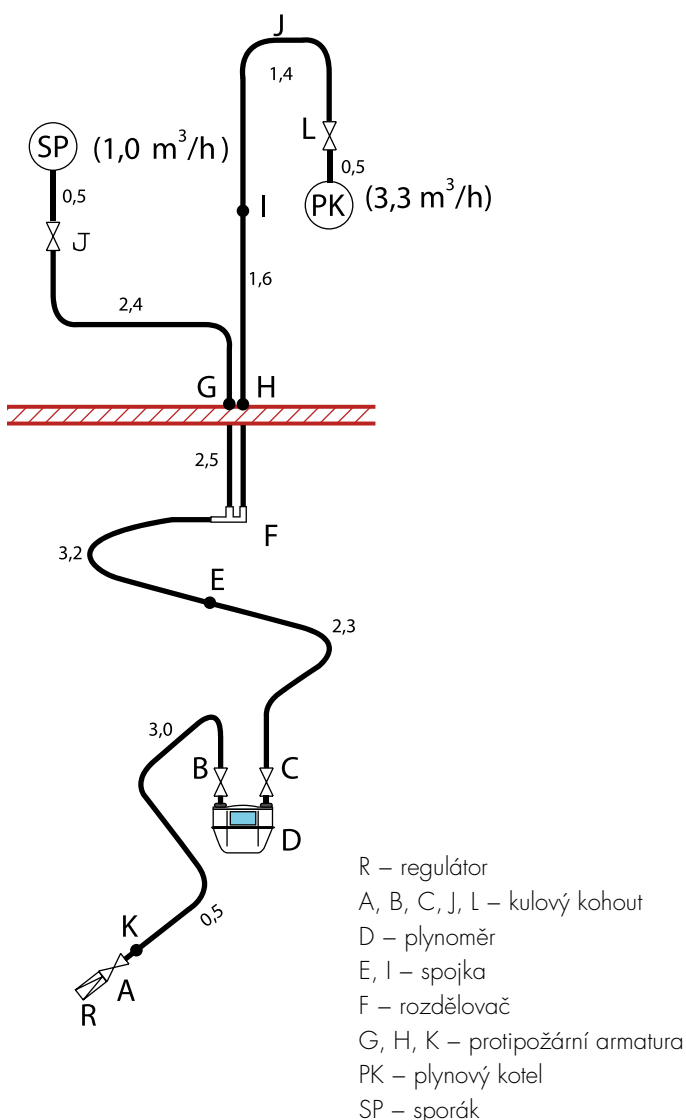

### PŘÍKLAD ULOŽENÍ POTRUBÍ ALPEX POD OMÍTKOU

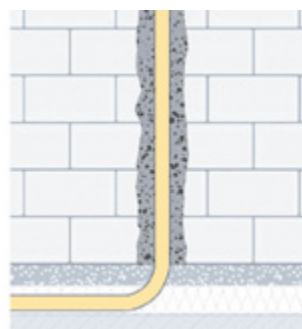

### PŘÍKLAD ULOŽENÍ POTRUBÍ ALPEX V PODLAZE

Schéma uložení plynovodu Alplex v podlaze  
 a) špatné provedení

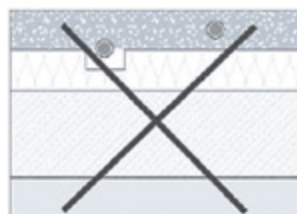

b) správné provedení

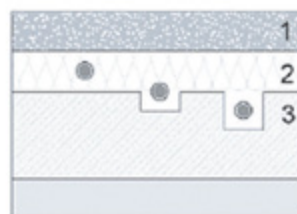

1 - povrchová vrstva podlahy  
 2 - vyrovnávací izolační vrstva  
 3 - základní betonová vrstva

## MOSAZNÉ ARMATURY

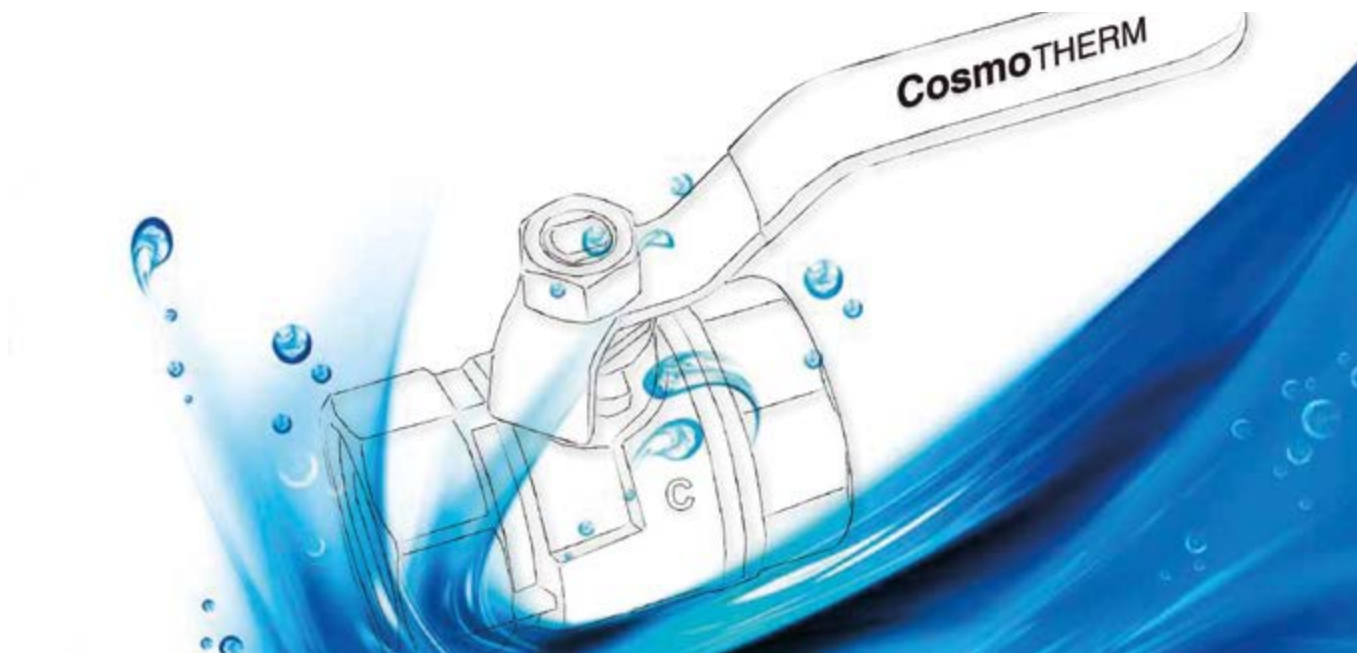

Kvalitní kulové kohouty vyhovují veškerým požadavkům stavebních technologií a průmyslu.

Hlavní obecné charakteristiky kulových kohoutů z mosazi jsou uvedeny níže. Ty jsou platné obecně pro všechny kulové kohouty, pokud se technická data liší u jednotlivých produktů, pak je tento údaj u daného produktu uveden.

## MATERIÁL

pouzdro: lisovaná mosaz MS58 s niklovými pláty

koule: lisovaná mosaz, leštěný chrom

závit: lisovaná mosaz MS58

## KULOVÉ KOHOUTY

## CHARAKTERISTIKA

polotěžký model, vyztužen pláty niklu, nominální tlak: 40, záleží na nominální šíři a teplotě provozu, teplota: -20 °C až +150 °C, záleží na nominálním tlaku, závit: DIN ISO 228/1

## APLIKACE

Topení, voda (nikoliv dle DVGW/DIN 1988), topné oleje, vazelína, diesellové palivo, kluzné oleje, palivo (i s vysokým obsahem benzenu), barvy, nátěry, rozpouštědla, zásadité látky, slabý louch a kyseliny, vhodné pro topnou vodu, směs obsahující glykol.

Funkčnost těchto produktů je zajištěna pouze pokud je s otopným médiem zacházeno dle podmínek platných pro daný region.

těsnění uzávěru: PTFE

těsnění závitů: PTFE, O-kroužek z FKM/FPM



- 1) Nastavitelný uzávěr s dvojitým těsněním
- 2) Plně průchodné tělo, nevzniká žádná průtoková ztráta
- 3) Extrémně odolné proti prasknutí díky dodatečné stabilizační podpoře a nepřerušovaným stěnám
- 4) Silné stěny závitů znamenající velmi odolné tělo ventilu

## FF MOTÝL



Obj. číslo	Dimenze	Tlak / bar	Rabatní skupina N1BB	Cena v Kč
GCKKM15	Kohout kulový 1/2" FF voda motýl, typ GCKK	15	40	<b>165,00</b>
GCKKM20	Kohout kulový 3/4" FF voda motýl, typ GCKK	20	40	<b>225,00</b>
GCKKM25	Kohout kulový 1" FF voda motýl, typ GCKK	25	32	<b>390,00</b>
GCKKM32	Kohout kulový 5/4" FF voda motýl, typ GCKK	32	25	<b>599,00</b>

## FF PÁKA



GCKK15	Kohout kulový 1/2" FF voda, typ GCKK	15	40	<b>165,00</b>
GCKK20	Kohout kulový 3/4" FF voda, typ GCKK	20	40	<b>225,00</b>
GCKK25	Kohout kulový 1" FF voda, typ GCKK	25	32	<b>390,00</b>
GCKK32	Kohout kulový 5/4" FF voda, typ GCKK	32	25	<b>602,00</b>
GCKK40	Kohout kulový 6/4" FF voda, typ GCKK	40	20	<b>920,00</b>
GCKK50	Kohout kulový 2" FF voda, typ GCKK	50	20	<b>1 376,00</b>
GCKK65	Kohout kulový 2 1/2" FF voda, typ GCKK	65	16	<b>3 282,00</b>
GCKK80	Kohout kulový 3" FF voda, typ GCKK	80	16	<b>4 663,00</b>

## KULOVÉ KOHOUTY

Rabatní skupina N1BB

## MF PÁKA



Obj. číslo		Dimenze	Tlak / bar	Cena v Kč
GCKKMF15	Kohout kulový 1/2" MF voda, typ GCKK	15	40	<b>176,00</b>
GCKKMF20	Kohout kulový 3/4" MF voda, typ GCKK	20	40	<b>236,00</b>
GCKKMF25	Kohout kulový 1" MF voda, typ GCKK	25	32	<b>416,00</b>
GCKKMF32	Kohout kulový 5/4" MF voda, typ GCKK	32	25	<b>631,00</b>
GCKKMF40	Kohout kulový 6/4" MF voda, typ GCKK	40	20	<b>947,00</b>
GCKKMF50	Kohout kulový 2" MF voda, typ GCKK	50	20	<b>1 464,00</b>

## MF MOTÝL



GCKKMFM15	Kohout kulový 1/2" MF voda motýl, typ GCKK	15	40	<b>176,00</b>
GCKKMFM20	Kohout kulový 3/4" FM voda motýl, typ GCKK	20	40	<b>238,00</b>
GCKKMFM25	Kohout kulový 1" FM voda motýl, typ GCKK	25	32	<b>415,00</b>

## FF PÁKA



GCKKVO15	Kohout kulový 1/2" FF páka s odvodněním, typ GCKK	15	40	<b>317,00</b>
GCKKVO20	Kohout kulový 3/4" FF páka s odvodněním, typ GCKK	20	40	<b>420,00</b>
GCKKVO25	Kohout kulový 1" FF páka s odvodněním, typ GCKK	25	32	<b>632,00</b>
GCKKVO32	Kohout kulový 5/4" FF páka s odvodněním, typ GCKK	32	25	<b>939,00</b>
GCKKVO40	Kohout kulový 6/4" FF páka s odvodněním, typ GCKK	40	20	<b>1 266,00</b>

## PLYNOVÉ KULOVÉ KOHOUTY

## CHARAKTERISTIKA

certifikace: DIN-DVGW - PLYN dle směrnice EN 331  
 použití: plyn, tekutý plyn, přírodní plyn, voda, vazelína/tuk  
 středně těžký model, vyztužen pláty niklu, plný průchod  
 nominální tlak: 5 pro plyn, 40 pro jiná média, záleží na nominální  
 šířce teplotě provozu

teplota: -20 °C až +60 °C pro plyn, -15 °C až +90 °C pro ostatní  
 média, záleží na nominálním tlaku  
 závit: DIN 2999 dlouhý  
 materiál: těsnění kohoutu: PTFE, těsnění závitů: 2x O-kroužek  
 (1x EPDM, 1x HNBR)

## FF PÁKA



Obj. číslo		Dimenze	Tlak / bar	Cena v Kč
GCKKP15	Uzávěr kulový 1/2" FF, plyn, páčka, typ GCKKP	15	5/40	<b>202,00</b>
GCKKP20	Uzávěr kulový 3/4" FF, plyn, páčka, typ GCKKP	20	5/40	<b>290,00</b>
GCKKP25	Uzávěr kulový 1" FF, plyn, páčka, typ GCKKP	25	5/40	<b>492,00</b>
GCKKP32	Uzávěr kulový 5/4" FF, plyn, páčka, typ GCKKP	32	5/40	<b>760,00</b>
GCKKP40	Uzávěr kulový 6/4" FF, plyn, páčka, typ GCKKP	40	5/40	<b>1 114,00</b>
GCKKP50	Uzávěr kulový 2" FF, plyn, páčka, typ GCKKP	50	5/40	<b>1 771,00</b>

## MF PÁKA



GCKKPMF15	Uzávěr kulový 1/2" MF, plyn, páčka, typ: FIV.80014, niklovaná mosaz OT 58	15	5/40	<b>206,00</b>
GCKKPMF20	Uzávěr kulový 3/4" MF, plyn, páčka, typ: FIV.80014, niklovaná mosaz OT 58	20	5/40	<b>265,00</b>
GCKKPMF25	Uzávěr kulový 1" MF, plyn, páčka, typ GCKKP	25	5/40	<b>515,00</b>
GCKKPMF32	Uzávěr kulový 5/4" MF, plyn, páčka, typ: FIV.80014, niklovaná mosaz OT 58	32	5/40	<b>663,00</b>
GCKKPMF40	Uzávěr kulový 6/4" MF, plyn, páčka, typ: FIV.80014, niklovaná mosaz OT 58	40	5/40	<b>1 032,00</b>
GCKKPMF50	Uzávěr kulový 2" MF, plyn, páčka, typ GCKKP	50	5/40	<b>1 847,00</b>

## FF MOTÝL



GCKKPM15	Uzávěr kulový 1/2" FF, plyn, motýl, typ: FIV.80010, niklovaná mosaz OT 58	15	5/40	<b>162,00</b>
GCKKPM20	Uzávěr kulový 3/4" FF, plyn, motýl, typ: FIV.80010, niklovaná mosaz OT 58	20	5/40	<b>240,00</b>
GCKKPM25	Uzávěr kulový 1" FF, plyn, motýl, typ GCKKP	25	5/40	<b>480,00</b>
GCKKPM32	Uzávěr kulový 5/4" FF, plyn, motýl, typ: FIV.80010, niklovaná mosaz OT 58	32	5/40	<b>827,00</b>



## PLYNOVÉ KULOVÉ KOHOUTY

## MF MOTÝL



Obj. číslo	Dimenze	Tlak / bar	Rabatní skupina N1BH	Cena v Kč
GCKKPMFM15	Uzávěr kulový 1/2" MF, plyn, motýl, typ: FIV.80014, niklovaná mosaz OT 58	15	5/40	<b>173,00</b>
GCKKPMFM20	Uzávěr kulový 3/4" MF, plyn, motýl, typ: FIV.80014, niklovaná mosaz OT 58	20	5/40	<b>250,00</b>
GCKKPMFM25	Uzávěr kulový 1" MF, plyn, motýl, typ GCKKP	25	5/40	<b>503,00</b>

## KULOVÉ KOHOUTY ZAHRADNÍ



Obj. číslo	Dimenze	Tlak / bar	Rabatní skupina N1BB	Cena v Kč
GCKKZ15	Kohout kulový 1/2" zahradní, typ GCKK	15	16	<b>167,00</b>
GCKKZ20	Kohout kulový 3/4" zahradní, typ GCKK	20	16	<b>227,00</b>

## KULOVÉ KOHOUTY PÁJECÍ



Obj. číslo	Dimenze	Tlak / bar	Rabatní skupina N1ZW	Cena v Kč
KKPA 15	Kohout kulový 15 pájecí	20		<b>165,00</b>
KKPA 18	Kohout kulový 18 pájecí	20		<b>213,00</b>
KKPA 22	Kohout kulový 22 pájecí	20		<b>288,00</b>

## KULOVÉ KOHOUTY VYPOUŠTĚCÍ



Obj. číslo	Dimenze	Tlak / bar	Rabatní skupina N1BB	Cena v Kč
GCKKW15	Kohout kulový 1/2" vypouštěcí, páčka, se zátkou, MM	15	16	<b>212,00</b>

## FILTRY



Obj. číslo	Dimenze	Tlak / bar	Rabatní skupina N1BE	Cena v Kč
GCF15	Filtr s nerezovou zpevněnou mřížkou 1/2"	20		<b>176,00</b>
GCF20	Filtr s nerezovou zpevněnou mřížkou 3/4"	20		<b>295,00</b>
GCF25	Filtr s nerezovou zpevněnou mřížkou 1"	20		<b>341,00</b>
GCF32	Filtr s nerezovou zpevněnou mřížkou 5/4"	20		<b>634,00</b>
GCF40	Filtr s nerezovou zpevněnou mřížkou 6/4"	20		<b>794,00</b>
GCF50	Filtr s nerezovou zpevněnou mřížkou 2"	20		<b>1 328,00</b>

## ZPĚTNÉ KLAPKY



Obj. číslo	Dimenze	Tlak / bar	Rabatní skupina N1BK	Cena v Kč
GCK15	Zpětná klapka s prodlouženými závity 1/2"	40		<b>183,00</b>
GCK20	Zpětná klapka s prodlouženými závity 3/4"	40		<b>291,00</b>
GCK25	Zpětná klapka s prodlouženými závity 1"	32		<b>382,00</b>
GCK32	Zpětná klapka s prodlouženými závity 5/4"	25		<b>594,00</b>
GCK40	Zpětná klapka s prodlouženými závity 6/4"	20		<b>892,00</b>
GCK50	Zpětná klapka s prodlouženými závity 2"	20		<b>1 638,00</b>

## ŠROUBENÍ TOPENÁŘSKÉ



Obj. číslo	Dimenze	Tlak / bar	Rabatní skupina M4AV	Cena v Kč
GCSP10	Šroubení topenářské přímé 3/8"	16		<b>68,00</b>
GCSP15	Šroubení topenářské přímé 1/2"	16		<b>92,00</b>
GCSP20	Šroubení topenářské přímé 3/4"	16		<b>140,00</b>
GCSP25	Šroubení topenářské přímé 1"	16		<b>246,00</b>
GCSP32	Šroubení topenářské přímé 5/4"	16		<b>377,00</b>
GCSP40	Šroubení topenářské přímé 6/4"	16		<b>574,00</b>
GCSP50	Šroubení topenářské přímé 2"	16		<b>1 057,00</b>
GCSR10	Šroubení topenářské rohové 3/8"	16		<b>93,00</b>
GCSR15	Šroubení topenářské rohové 1/2"	16		<b>127,00</b>
GCSR20	Šroubení topenářské rohové 3/4"	16		<b>199,00</b>
GCSR25	Šroubení topenářské rohové 1"	16		<b>326,00</b>
GCSR32	Šroubení topenářské rohové 5/4"	16		<b>520,00</b>
GCSR40	Šroubení topenářské rohové 6/4"	16		<b>900,00</b>
GCSR50	Šroubení topenářské rohové 2"	16		<b>1 636,00</b>



## STEELPRES LISOVANÝ SYSTÉM Z UHLÍKOVÉ OCELI



### POUŽITÍ

- pro uzavřené systémy - hlavně topné systémy, rozvody vzduchu, chladicí okruhy atd.

### HLAVNÍ VÝHODY

- rychlá, spolehlivá, čistá a jednoduchá montáž - odpadají náklady a časové ztráty spojené s pájením a svařováním
- cenově velmi zajímavá varianta ke svařovaným i pájeným systémům z běžné oceli i mědi pro rodinné domy i větší kotolny
- rychle dostupný materiál v běžných průměrech
- široká škála tvarovek
- vysoká pevnost potrubí - vyžaduje méně upevnění
- bezpečnost při montáži bez nebezpečí požáru
- snadná kontrola netěsných spojů při nezalisování
- bez nutnosti další údržby - není nutná další povrchová úprava - trubky i tvarovky jsou opatřeny z vnějšku galvanickým pozinkováním
- variabilita - systém je možné ohýbat - při použití el. ohýbacího stroje, příp. pneumatickou ohýbačkou
- maximální těsnost - patentované kónické těsnění ve tvarovkách
- univerzálnost - při použití volitelného těsnění možno použít i k solárním rozvodům
- estetický a profesionální vzhled systému
- možnost zapůjčení AKU přístroje včetně lisovacích čelistí
- čelisti typu M - použitelné do všech běžných el. lisovacích strojů Rems



Rabatní skupina U1BJ

Obj. číslo (ZKR. 1)

**Cena v Kč**





Ohýbačka trubek elektrická

REM580027

**35 990,00**





## STEELPRES LISOVANÝ SYSTÉM Z UHLÍKOVÉ OCELI

Rabatní skupina A9CD

	Obj. číslo	Ø		Cena v Kč
 Potrubí s vnějším pozinkováním	STP316 015 005	15		<b>60,00</b>
	STP316 018 005	18		<b>70,00</b>
	STP316 022 005	22		<b>93,00</b>
	STP316 028 005	28		<b>131,00</b>
	STP316 035 005	35		<b>168,00</b>
	STP316 042 005	42		<b>217,00</b>
	STP316 054 005	54		<b>281,00</b>
	STP316 076 005	76,1		<b>719,00</b>
	STP316 088 005	88,9		<b>860,00</b>
	STP316 108 005	108		<b>1 049,00</b>
 FF Oblouk 45°	STP381 015 450	15	Rabatní skupina A9CE	<b>82,00</b>
	STP381 018 450	18	↓	<b>90,00</b>
	STP381 022 450	22		<b>106,00</b>
	STP381 028 450	28		<b>131,00</b>
	STP381 035 450	35		<b>266,00</b>
	STP381 042 450	42		<b>420,00</b>
	STP381 054 450	54		<b>544,00</b>
	STP381 076 450	76,1		<b>1 835,00</b>
	STP381 088 450	88,9		<b>2 197,00</b>
	STP381 108 450	108		<b>3 065,00</b>
 FF Oblouk 90°	STP381 015 900	15		<b>78,00</b>
	STP381 018 900	18		<b>88,00</b>
	STP381 022 900	22		<b>106,00</b>
	STP381 028 900	28		<b>130,00</b>
	STP381 035 900	35		<b>266,00</b>
	STP381 042 900	42		<b>434,00</b>
	STP381 054 900	54		<b>544,00</b>
	STP381 076 900	76,1		<b>1 805,00</b>
	STP381 088 900	88,9		<b>2 161,00</b>
	STP381 108 900	108		<b>2 979,00</b>
 MF Oblouk 90°	STP381 015 901	15		<b>78,00</b>
	STP381 018 901	18		<b>88,00</b>
	STP381 022 901	22		<b>105,00</b>
	STP381 028 901	28		<b>130,00</b>
	STP381 035 901	35		<b>266,00</b>
	STP381 042 901	42		<b>446,00</b>
	STP381 054 901	54		<b>544,00</b>
	STP381 076 901	76,1		<b>1 805,00</b>
	STP381 088 901	88,9		<b>2 162,00</b>
	STP381 108 901	108		<b>2 980,00</b>
 MF Oblouk 45°	STP381 015 451	15		<b>83,00</b>
	STP381 018 451	18		<b>88,00</b>
	STP381 022 451	22		<b>105,00</b>
	STP381 028 451	28		<b>132,00</b>
	STP381 035 451	35		<b>266,00</b>
	STP381 042 451	42		<b>420,00</b>
	STP381 054 451	54		<b>538,00</b>
	STP381 076 451	76,1		<b>1 841,00</b>
	STP381 088 451	88,9		<b>2 206,00</b>
	STP381 108 451	108		<b>3 041,00</b>





## STEELPRES LISOVANÝ SYSTÉM Z UHLÍKOVÉ OCELI

Rabatní skupina A9CE

	Obj. číslo	Ø	Cena v Kč
 <p>Oblouk se závitem 90°</p>	STP397 308 015	15 x 3/8"	211,00
	STP397 102 015	15 x 1/2"	219,00
	STP397 102 018	18 x 1/2"	238,00
	STP397 304 022	22 x 3/4"	293,00
	STP397 100 028	28 x 1"	367,00
	STP397 114 035	35 x 1 1/4"	599,00
	STP397 112 042	42 x 1 1/2"	921,00
	STP397 200 054	54 x 2"	1 327,00
 <p>T-kus jednoznačný</p>	STP382 015 000	15	146,00
	STP382 018 000	18	154,00
	STP382 022 000	22	161,00
	STP382 028 000	28	211,00
	STP382 035 000	35	335,00
	STP382 042 000	42	487,00
	STP382 054 000	54	584,00
	STP382 076 000	76,1	3 433,00
	STP382 088 000	88,9	3 979,00
	STP382 108 000	108	4 570,00
 <p>T-kus s vnitřním závitem</p>	STP389 102 015	15 x 1/2" x 15	224,00
	STP389 102 018	18 x 1/2" x 18	224,00
	STP389 102 022	22 x 1/2" x 22	238,00
	STP389 304 022	22 x 3/4" x 22	303,00
	STP389 102 028	28 x 1/2" x 28	282,00
	STP389 304 028	28 x 3/4" x 28	309,00
	STP389 100 028	28 x 1" x 28	399,00
	STP389 102 035	35 x 1/2" x 35	353,00
	STP389 304 035	35 x 3/4" x 35	466,00
	STP389 100 035	35 x 1" x 35	498,00
	STP389 102 042	42 x 1/2" x 42	529,00
	STP389 304 042	42 x 3/4" x 42	618,00
	STP389 102 054	54 x 1/2" x 54	611,00
	STP389 304 054	54 x 3/4" x 54	650,00
	STP389 102 076	76,1 x 1/2" x 76,1	2 856,00
	STP389 304 076	76,1 x 3/4" x 76,1	3 061,00
	STP389 102 088	88,9 x 1/2" x 88,9	3 122,00
	STP389 304 088	88,9 x 3/4" x 88,9	3 314,00
STP389 102 108	108 x 1/2" x 108	3 884,00	
STP389 304 108	108 x 3/4" x 108	3 989,00	
 <p>T-kus redukovaný</p>	STP392 018 015	18 x 15 x 18	165,00
	STP392 022 015	22 x 15 x 22	175,00
	STP392 022 018	22 x 18 x 22	179,00
	STP392 028 015	28 x 15 x 28	233,00
	STP392 028 018	28 x 18 x 28	241,00
	STP392 028 022	28 x 22 x 28	254,00
	STP392 035 015	35 x 15 x 35	327,00
	STP392 035 018	35 x 18 x 35	350,00
	STP392 035 022	35 x 22 x 35	358,00
	STP392 035 028	35 x 28 x 35	361,00
	STP392 042 022	42 x 22 x 42	448,00
	STP392 042 028	42 x 28 x 42	459,00
	STP392 042 035	42 x 35 x 42	477,00









## STEELPRES LISOVANÝ SYSTÉM Z UHLÍKOVÉ OCELI

Rabatní skupina A9CE

	Obj. číslo	Ø	Cena v Kč
T-kus redukovaný 	STP392 054 022	54 x 22 x 54	<b>542,00</b>
	STP392 054 028	54 x 28 x 54	<b>543,00</b>
	STP392 054 035	54 x 35 x 54	<b>558,00</b>
	STP392 054 042	54 x 42 x 54	<b>591,00</b>
	STP392 076 022	76,1 x 22 x 76,1	<b>2 137,00</b>
	STP392 076 028	76,1 x 28 x 76,1	<b>3 453,00</b>
	STP392 076 035	76,1 x 35 x 76,1	<b>3 554,00</b>
	STP392 076 042	76,1 x 42 x 76,1	<b>3 661,00</b>
	STP392 076 054	76,1 x 54 x 76,1	<b>3 826,00</b>
	STP392 088 028	88,9 x 28 x 88,9	<b>4 164,00</b>
	STP392 088 035	88,9 x 35 x 88,9	<b>4 086,00</b>
	STP392 088 042	88,9 x 42 x 88,9	<b>4 258,00</b>
	STP392 088 054	88,9 x 54 x 88,9	<b>4 325,00</b>
	STP392 088 076	88,9 x 76,1 x 88,9	<b>4 426,00</b>
	STP392 108 028	108 x 28 x 108	<b>4 599,00</b>
	STP392 108 035	108 x 35 x 108	<b>4 799,00</b>
	STP392 108 042	108 x 42 x 108	<b>4 858,00</b>
	STP392 108 054	108 x 54 x 108	<b>4 924,00</b>
	STP392 108 076	108 x 76,1 x 108	<b>4 990,00</b>
STP392 108 088	108 x 88,9 x 108	<b>5 125,00</b>	
Nátrubek 	STP383 015 000	15	<b>54,00</b>
	STP383 018 000	18	<b>58,00</b>
	STP383 022 000	22	<b>69,00</b>
	STP383 028 000	28	<b>83,00</b>
	STP383 035 000	35	<b>131,00</b>
	STP383 042 000	42	<b>178,00</b>
	STP383 054 000	54	<b>212,00</b>
	STP383 076 000	76,1	<b>1 213,00</b>
	STP383 088 000	88,9	<b>1 397,00</b>
	STP383 108 000	108	<b>1 804,00</b>
Nátrubek převlečný 	STP383 015 001	15	<b>83,00</b>
	STP383 018 001	18	<b>87,00</b>
	STP383 022 001	22	<b>95,00</b>
	STP383 028 001	28	<b>128,00</b>
	STP383 035 001	35	<b>254,00</b>
	STP383 042 001	42	<b>284,00</b>
	STP383 054 001	54	<b>377,00</b>
	STP383 076 001	76,1	<b>2 142,00</b>
STP383 088 001	88,9	<b>2 426,00</b>	
STP383 108 001	108	<b>2 921,00</b>	
Nátrubek s převlečnou maticí 	STP383 015 002	15 x 3/4"	<b>184,00</b>
	STP383 018 002	18 x 3/4"	<b>189,00</b>
	STP383 022 002	22 x 1"	<b>202,00</b>
	STP383 028 002	28 x 5/4"	<b>276,00</b>
	STP383 035 002	35 x 6/4"	<b>368,00</b>
	STP383 042 002	42 x 1 3/4"	<b>521,00</b>
	STP383 054 002	54 x 2 3/8"	<b>686,00</b>
Víčko 	STP383 015 003	15	<b>104,00</b>
	STP383 018 003	18	<b>119,00</b>
	STP383 022 003	22	<b>129,00</b>
	STP383 028 003	28	<b>164,00</b>

## STEELPRES LISOVANÝ SYSTÉM Z UHLÍKOVÉ OCELI

Rabatní skupina A9CE

	Obj. číslo	Ø	Cena v Kč
 Víčko	STP383 035 003	35	213,00
	STP383 042 003	42	437,00
	STP383 054 003	54	488,00
	STP383 076 003	76,1	696,00
	STP383 088 003	88,9	963,00
	STP383 108 003	108	1 245,00
 Nátrubek se šroubením - vnější závit	STP384 015 000	15 x 1/2"	247,00
	STP384 018 000	18 x 1/2"	317,00
	STP384 022 000	22 x 3/4"	330,00
	STP384 028 000	28 x 1"	520,00
	STP384 035 000	35 x 5/4"	718,00
	STP384 042 000	42 x 6/4"	1 096,00
	STP384 054 000	54 x 2"	2 493,00
	 Nátrubek se šroubením - vnitřní závit	STP384 015 001	15 x 1/2"
STP384 018 001		18 x 1/2"	436,00
STP384 022 001		22 x 3/4"	508,00
STP384 028 001		28 x 1"	723,00
STP384 035 001		35 x 5/4"	937,00
STP384 042 001		42 x 6/4"	1 386,00
STP384 054 001		54 x 2"	1 757,00
 Rohový adaptér 90°		STP385 308 015	15 x 3/8"
	STP385 102 015	15 x 1/2"	250,00
	STP385 102 018	18 x 1/2"	250,00
	STP385 304 022	22 x 3/4"	300,00
 Rohový adaptér MF 90°	STP398 304 022	22 x 3/4"	437,00
	STP398 102 028	28 x 1/2"	444,00
	STP398 304 028	28 x 3/4"	444,00
 Přechodka s vnějším závitem	STP387 308 015	15 x 3/8"	149,00
	STP387 102 015	15 x 1/2"	151,00
	STP387 102 018	18 x 1/2"	165,00
	STP387 304 018	18 x 3/4"	180,00
	STP387 102 022	22 x 1/2"	177,00
	 Přechodka s vnějším závitem	STP387 304 022	22 x 3/4"
STP387 100 022		22 x 1"	199,00
STP387 304 028		28 x 3/4"	293,00
STP387 100 028		28 x 1"	235,00
STP387 114 035		35 x 5/4"	290,00
STP387 112 042		42 x 6/4"	346,00
STP387 200 054		54 x 2"	541,00
STP387 212 076		76,1 x 2" 1/2	2 450,00
STP387 300 088		88,9 x 3"	3 665,00
STP387 400 108		108 x 4"	3 875,00
 Přechodka s vnitřním závitem		STP390 102 015	15 x 1/2"
	STP390 102 018	18 x 1/2"	154,00
	STP390 304 018	18 x 3/4"	184,00
	STP390 102 022	22 x 1/2"	186,00
	STP390 304 022	22 x 3/4"	191,00
	STP390 100 022	22 x 1"	216,00
	STP390 102 028	28 x 1/2"	234,00
	STP390 304 028	28 x 3/4"	235,00
	STP390 100 028	28 x 1"	235,00

## STEELPRES LISOVANÝ SYSTÉM Z UHLÍKOVÉ OCELI

Rabatní skupina A9CE

	Obj. číslo	Ø	Cena v Kč
Přechodka s vnitřním závitem	STP390 100 035	35 x 1"	<b>245,00</b>
Redukce	STP391 018 015	18 x 15	<b>55,00</b>
	STP391 022 015	22 x 15	<b>55,00</b>
	STP391 022 018	22 x 18	<b>60,00</b>
	STP391 028 015	28 x 15	<b>91,00</b>
	STP391 028 018	28 x 18	<b>91,00</b>
	STP391 028 022	28 x 22	<b>77,00</b>
	STP391 035 022	35 x 22	<b>105,00</b>
	STP391 035 028	35 x 28	<b>90,00</b>
	STP391 042 022	42 x 22	<b>226,00</b>
	STP391 042 028	42 x 28	<b>233,00</b>
	STP391 042 035	42 x 35	<b>193,00</b>
	STP391 054 022	54 x 22	<b>643,00</b>
	STP391 054 028	54 x 28	<b>643,00</b>
	STP391 054 035	54 x 35	<b>565,00</b>
	STP391 054 042	54 x 42	<b>391,00</b>
	STP391 076 054	76,1 x 54	<b>1 101,00</b>
	STP391 088 054	88,9 x 54	<b>1 335,00</b>
	STP391 088 076	88,9 x 76,1	<b>1 444,00</b>
	STP391 108 076	108 x 76,1	<b>1 536,00</b>
	STP391 108 088	108 x 88,9	<b>1 719,00</b>
Nadoblouk	STP379 015 000	15	<b>105,00</b>
	STP379 018 000	18	<b>117,00</b>
	STP379 022 000	22	<b>141,00</b>
	STP379 028 000	28	<b>167,00</b>
Zásuvná tvarovka s vnitřním závitem	STP393 102 015	15 x 1/2"	<b>151,00</b>
	STP393 102 018	18 x 1/2"	<b>165,00</b>
	STP393 304 018	18 x 3/4"	<b>165,00</b>
	STP393 102 022	22 x 1/2"	<b>175,00</b>
	STP393 304 022	22 x 3/4"	<b>176,00</b>
90° Oblouk MM	STP394 015 900	15	<b>87,00</b>
	STP394 018 900	18	<b>97,00</b>
	STP394 022 900	22	<b>98,00</b>
	STP394 028 900	28	<b>112,00</b>
	STP394 035 900	35	<b>257,00</b>
	STP394 042 900	42	<b>396,00</b>
	STP394 054 900	54	<b>540,00</b>
Přírubový přechod PN16	STP393 076 000	76,1	<b>2 444,00</b>
	STP393 088 000	88,9	<b>2 888,00</b>
	STP393 108 000	108	<b>3 999,00</b>
	STP115 015 25V	15	<b>19,00</b>
Těsnící kroužky FMK pro vysoké teploty (solární systém)	STP115 018 25V	18	<b>21,00</b>
	STP115 022 30V	22	<b>22,00</b>
	STP115 028 30V	28	<b>27,00</b>
	STP115 035 30V	35	<b>36,00</b>
	STP115 042 40V	42	<b>58,00</b>
	STP115 054 40V	54	<b>62,00</b>
	STP115 077 70V	76,1	<b>323,00</b>
	STP115 090 70V	88,9	<b>388,00</b>
	STP115 109 09V	108	<b>495,00</b>



## TRUBKY A TVAROVKY PPR



Rabatní skupina A8AA

	Obj. číslo	Ø	Cena v Kč
PPR trubka	PPRTR 20 16	20 PN16	24,00
	PPRTR 20 20	20 PN20	28,00
	PPRTR 25 16	25 PN16	38,00
	PPRTR 25 16 3M	25 PN16 3m	38,00
	PPRTR 25 20	25 PN20	45,00
	PPRTR 32 16	32 PN16	62,00
	PPRTR 32 16 3M	32 PN16 3m	62,00
	PPRTR 32 20	32 PN20	71,00
	PPRTR 40 16	40 PN16	93,00
	PPRTR 40 16 3M	40 x 5,6 PN16 3 m	93,00
	PPRTR 40 20	40 PN20	109,00
	PPRTR 50 16	50 PN16	139,00
	PPRTR 50 20	50 PN20	176,00
	PPRTR 63 16	63 PN16	224,00
	PPRTR 63 20	63 PN20	269,00
	PPRTR 75 16	75 PN16	339,00
	PPRTR 75 20	75 PN20	471,00
	PPRTR 90 16	90 PN16	591,00
	PPRTR 90 20	90 PN20	700,00
PPRTR 110 16	110 PN16	902,00	



PPR trubka STABI	PPRTRS 20 20	20 PN20	61,00
	PPRTRS 40 20	40 PN20	192,00
	PPRTRS 63 20	63 PN20	434,00
	PPRTRS 90 20	90 PN20	1 010,00











Rabatní skupina A8AB

## TRUBKY A TVAROVKY PPR

	Obj. číslo	Barva	Ø	Cena v Kč
	PPR 20 90	šedá	20	<b>6,00</b>
	PPR 20 90V	bílá	20	<b>6,00</b>
	PPR 25 90	šedá	25	<b>9,00</b>
	PPR 32 90	šedá	32	<b>13,00</b>
	PPR 40 90	šedá	40	<b>23,00</b>
	PPR 50 90	šedá	50	<b>56,00</b>
	PPR 63 90	šedá	63	<b>99,00</b>
	PPR 75 90	šedá	75	<b>209,00</b>
	PPR 90 90	šedá	90	<b>308,00</b>
	PPR 110 90	šedá	110	<b>507,00</b>
	PPR 20 90I	šedá	20	<b>8,00</b>
	PPR 20 90I VV	bílá	20	<b>8,00</b>
	PPR 25 90I	šedá	25	<b>12,00</b>
	PPR 32 90I	šedá	32	<b>26,00</b>
	PPR 20 45	šedá	20	<b>8,00</b>
	PPR 25 45	šedá	25	<b>11,00</b>
	PPR 32 45	šedá	32	<b>17,00</b>
	PPR 40 45	šedá	40	<b>34,00</b>
	PPR 50 45	šedá	50	<b>65,00</b>
	PPR 63 45	šedá	63	<b>134,00</b>
	PPR 20 45I	šedá	20	<b>8,00</b>
	PPR 25 45I	šedá	25	<b>27,00</b>
	PPRKN20 1/2	šedá	20 x 1/2"	<b>55,00</b>
	PPRKN20 1/2 L - levé	šedá	20 x 1/2"	<b>80,00</b>
	PPRKN20 1/2 R - pravé	šedá	20 x 1/2"	<b>80,00</b>
	PPRKN25 3/4	šedá	25 x 3/4"	<b>100,00</b>
	PPRKN20 1/2 I	šedá	20 x 1/2"	<b>82,00</b>
	PPRKN20 1/2 S	šedá	20 x 1/2"	<b>80,00</b>







## TRUBKY A TVAROVKY PPR

Rabatní skupina A8AB

	Obj. číslo	Barva	Ø	Cena v Kč
PPR nástěnné koleno dvojitě se stavitelnou roztečí	PPRKND20 1/2	šedá	20 x 1/2"	<b>200,00</b>
				
PPR nástěnka průchozí	PPRKNP20 1/2	šedá	20 x 1/2"	<b>78,00</b>
	PPRKNP25 1/2	šedá	25 x 1/2"	<b>107,00</b>
				
PPR koleno 90° s kovovým závitem vnějším	PPRKP20 1/2A	šedá	20 x 1/2"	<b>72,00</b>
	PPRKP20 3/4A	šedá	20 x 3/4"	<b>114,00</b>
	PPRKP25 3/4A	šedá	25 x 3/4"	<b>114,00</b>
	PPRKP32 1A	šedá	32 x 1"	<b>195,00</b>
				
PPR koleno 90° s kovovým závitem vnitřním	PPRKP20 1/2I	šedá	20 x 1/2"	<b>68,00</b>
	PPRKP20 3/4I	šedá	20 x 3/4"	<b>96,00</b>
	PPRKP25 3/4I	šedá	25 x 3/4"	<b>94,00</b>
	PPRKP32 1I	šedá	32 x 1"	<b>171,00</b>
				
PPR koleno 90° s převlečnou maticí	PPRKPM20 1/2	šedá	20 x 1/2"	<b>53,00</b>
	PPRKPM20 3/4	šedá	25 x 1/2"	<b>65,00</b>
				
PPR křížení	PPRKR20	šedá	20	<b>29,00</b>
	PPRKR25	šedá	25	<b>33,00</b>
	PPRKR32	šedá	32	<b>49,00</b>
				
PPR křížení hrdlové	PPRKRH20	šedá	20	<b>28,00</b>
	PPRKRH25	šedá	25	<b>32,00</b>
				
PPR kříž	PPRKRIZ20	šedá	20	<b>17,00</b>
	PPRKRIZ25	šedá	25	<b>23,00</b>
				
PPR kompenzační smyčka	PPRKS20	šedá	20	<b>48,00</b>
	PPRKS25	šedá	25	<b>75,00</b>
	PPRKS32	šedá	32	<b>125,00</b>
	PPRKS40	šedá	40	<b>174,00</b>
				







Rabatní skupina A8AB

## TRUBKY A TVAROVKY PPR

	Obj. číslo	Barva	Ø	Cena v Kč
PPR nátrubek 	PPRN 20	šedá	20	<b>5,00</b>
	PPRN 25	šedá	25	<b>8,00</b>
	PPRN 32	šedá	32	<b>9,00</b>
	PPRN 40	šedá	40	<b>21,00</b>
	PPRN 50	šedá	50	<b>37,00</b>
	PPRN 63	šedá	63	<b>63,00</b>
	PPRN 75	šedá	75	<b>163,00</b>
	PPRN 90	šedá	90	<b>192,00</b>
	PPRN 110	šedá	110	<b>252,00</b>
PPR nákrůžek lemový 	PPRNL 63	šedá	63	<b>82,00</b>
	PPRNL 75	šedá	75	<b>146,00</b>
	PPRNL 90	šedá	90	<b>193,00</b>
	PPRNL 110	šedá	110	<b>245,00</b>
PPR přechodka s kovovým závitem vnějším 	PPRP20 1/2A	šedá	20 x 1/2"	<b>57,00</b>
	PPRP20 1/2A W	bílá	20 x 1/2"	<b>60,00</b>
	PPRP20 3/4A	šedá	20 x 3/4"	<b>87,00</b>
	PPRP25 1/2A	šedá	25 x 1/2"	<b>69,00</b>
	PPRP25 3/4A	šedá	25 x 3/4"	<b>89,00</b>
	PPRP32 1A	šedá	32 x 1"	<b>145,00</b>
	PPRP40 1 1/4A	šedá	40 x 5/4"	<b>393,00</b>
	PPRP50 1 1/2A	šedá	50 x 6/4"	<b>535,00</b>
	PPRP63 2A	šedá	63 x 2"	<b>742,00</b>
	PPRP75 2 1/2A	šedá	75 x 2 1/2"	<b>1 330,00</b>
PPRP90 3A	šedá	90 x 3"	<b>1 984,00</b>	
PPR přechodka s kovovým závitem vnitřním 	PPRP20 1/2I	šedá	20 x 1/2"	<b>47,00</b>
	PPRP20 3/4I	šedá	20 x 3/4"	<b>78,00</b>
	PPRP25 1/2I	šedá	25 x 1/2"	<b>60,00</b>
	PPRP25 3/4I	šedá	25 x 3/4"	<b>72,00</b>
	PPRP32 1I	šedá	32 x 1"	<b>134,00</b>
	PPRP40 1 1/4I	šedá	40 x 5/4"	<b>385,00</b>
	PPRP50 1 1/2I	šedá	50 x 6/4"	<b>554,00</b>
	PPRP63 2I	šedá	63 x 2"	<b>821,00</b>
PPR přechodka s kovovým závitem vnitřním, s křížem 	PPRP20 1/2IK	šedá	20 x 1/2"	<b>76,00</b>
PPR hrdlo s převlečnou maticí 	PPRPPH20 3/4	šedá	30 x 3/4"	<b>49,00</b>

## TRUBKY A TVAROVKY PPR

Rabatní skupina A8AB

	Obj. číslo	Barva	Ø	Cena v Kč
	PPRPPM20 1/2	šedá	20 x 1/2"	<b>50,00</b>
	PPRPPM20 3/4	šedá	20 x 3/4"	<b>63,00</b>
	PPRPPM25 1	šedá	25 x 1"	<b>114,00</b>
	PPRPPM25 3/4	šedá	25 x 3/4"	<b>65,00</b>
	PPRPPM32 1	šedá	32 x 1"	<b>122,00</b>
	PPRPRI 63 50		63 DN50	<b>377,00</b>
	PPRPRI 75 65		75 DN65	<b>527,00</b>
	PPRPRI 90 80		90 DN80	<b>574,00</b>
	PPRPRI 110 100		110 DN100	<b>711,00</b>
	PPRR 25 20	šedá	25 x 20	<b>8,00</b>
	PPRR 32 20	šedá	32 x 20	<b>11,00</b>
	PPRR 32 25	šedá	32 x 25	<b>10,00</b>
	PPRR 40 20	šedá	40 x 20	<b>16,00</b>
	PPRR 40 25	šedá	40 x 25	<b>14,00</b>
	PPRR 40 32	šedá	40 x 32	<b>16,00</b>
	PPRR 50 32	šedá	50 x 32	<b>28,00</b>
	PPRR 50 40	šedá	50 x 40	<b>29,00</b>
	PPRR 63 32	šedá	63 x 32	<b>35,00</b>
	PPRR 63 40	šedá	63 x 40	<b>58,00</b>
	PPRR 63 50	šedá	63 x 50	<b>62,00</b>
	PPRR 75 63	šedá	75 x 63	<b>136,00</b>
	PPRR 90 63	šedá	90 x 63	<b>149,00</b>
	PPRR 90 75	šedá	90 x 75	<b>159,00</b>
	PPRR 110 90	šedá	110 x 90	<b>261,00</b>
	PPRRN25 20	šedá	25 x 20	<b>8,00</b>
	PPRRN32 20	šedá	32 x 20	<b>9,00</b>
	PPRRN32 25	šedá	32 x 25	<b>10,00</b>
	PPRRN40 32	šedá	40 x 32	<b>35,00</b>
	PPRRS20	šedá	20	<b>116,00</b>
	PPRRS25	šedá	25	<b>178,00</b>
	PPRRS32	šedá	32	<b>248,00</b>
	PPRSR20 1/2A	šedá	20 x 1/2"	<b>91,00</b>
	PPRSR25 3/4A	šedá	25 x 3/4"	<b>144,00</b>
	PPRSR32 1A	šedá	32 x 1"	<b>181,00</b>
	PPRSR40 5/4A	šedá	40 x 5/4"	<b>422,00</b>
	PPRSR50 6/4A	šedá	50 x 6/4"	<b>641,00</b>
	PPRSR63 2A	šedá	63 x 2"	<b>1 312,00</b>
	PPRSR20 1/2I	šedá	20 x 1/2"	<b>81,00</b>
	PPRSR25 3/4I	šedá	25 x 3/4"	<b>125,00</b>
	PPRSR32 1I	šedá	32 x 1"	<b>152,00</b>
	PPRSR40 5/4I	šedá	40 x 5/4"	<b>346,00</b>
	PPRSR50 6/4I	šedá	50 x 6/4"	<b>530,00</b>
	PPRSR63 2I	šedá	63 x 2"	<b>1 157,00</b>

Rabatní skupina A8AB

## TRUBKY A TVAROVKY PPR

	Obj. číslo	Barva	Rozměr	Cena v Kč
PPR T kus	PPRT 20 20 20	šedá	20 x 20 x 20	<b>8,00</b>
	PPRT 20 25 20	šedá	20 x 25 x 20	<b>18,00</b>
	PPRT 25 20 25	šedá	25 x 20 x 25	<b>12,00</b>
	PPRT 25 25 25	šedá	25 x 20 x 25	<b>11,00</b>
	PPRT 32 20 32	šedá	32 x 20 x 32	<b>21,00</b>
	PPRT 32 25 32	šedá	32 x 25 x 32	<b>21,00</b>
	PPRT 32 32 32	šedá	32 x 32 x 32	<b>20,00</b>
	PPRT 40 20 40	šedá	40 x 20 x 40	<b>47,00</b>
	PPRT 40 25 40	šedá	40 x 25 x 40	<b>49,00</b>
	PPRT 40 32 40	šedá	40 x 32 x 40	<b>53,00</b>
	PPRT 40 40 40	šedá	40 x 40 x 40	<b>28,00</b>
	PPRT 50 25 50	šedá	50 x 25 x 50	<b>79,00</b>
	PPRT 50 32 50	šedá	50 x 32 x 50	<b>77,00</b>
	PPRT 50 40 50	šedá	50 x 40 x 50	<b>94,00</b>
	PPRT 50 50 50	šedá	50 x 50 x 50	<b>70,00</b>
	PPRT 63 32 63	šedá	63 x 32 x 63	<b>151,00</b>
	PPRT 63 40 63	šedá	63 x 40 x 63	<b>151,00</b>
	PPRT 63 50 63	šedá	63 x 50 x 63	<b>151,00</b>
	PPRT 63 63 63	šedá	63 x 63 x 63	<b>99,00</b>
	PPRT 75 75 75	šedá	75 x 75 x 75	<b>272,00</b>
PPRT 90 63 90	šedá	90 x 63 x 90	<b>686,00</b>	
PPRT 90 90 90	šedá	90 x 90 x 90	<b>488,00</b>	
PPRT110 110 110	šedá	110 x 110 x 110	<b>683,00</b>	



PPR T kus s kovovým závitem - vnějším	PPRTP20 1/2A	šedá	20 x 1/2" x 20	<b>80,00</b>
---------------------------------------	--------------	------	----------------	--------------



PPR T kus s kovovým závitem - vnitřním	PPRTP20 1/2I	šedá	20 x 1/2" x 20	<b>64,00</b>
	PPRTP25 1/2I	šedá	25 x 1/2" x 25	<b>68,00</b>
	PPRTP25 3/4I	šedá	25 x 3/4" x 25	<b>103,00</b>
	PPRTP32 1I	šedá	32 x 1" x 32	<b>189,00</b>



PPR ventil vřetenový přímý	PPRV20	šedá	20	<b>209,00</b>
	PPRV25	šedá	25	<b>295,00</b>
	PPRV32	šedá	32	<b>442,00</b>
	PPRV40	šedá	40	<b>584,00</b>
	PPRV50	šedá	50	<b>1 105,00</b>



PPR ventil kulový přímý s motýlkem	PPRVK20	šedá	20	<b>177,00</b>
------------------------------------	---------	------	----	---------------





## TRUBKY A TVAROVKY PPR

Rabatní skupina A8AB

	Obj. číslo			
PPR ventil kulový přímý s pákou 	PPRVK20P	šedá	20	<b>186,00</b>
	PPRVK25	šedá	25	<b>237,00</b>
	PPRVK32	šedá	32	<b>353,00</b>
	PPRVK40	šedá	40	<b>537,00</b>
	PPRVK50	šedá	50	<b>842,00</b>
	PPRVK63	šedá	63	<b>1 166,00</b>
PPR ventil kulový přímý s vypouštěním a motýlkem 	PPRVKSV20	šedá	20	<b>258,00</b>
	PPRVKSV25	šedá	25	<b>323,00</b>
	PPRVKSV32	šedá	32	<b>433,00</b>
	PPRVKSV40	šedá	40	<b>609,00</b>
PPR záslepka 	PPRZ20	šedá	20	<b>6,00</b>
	PPRZ25	šedá	25	<b>7,00</b>
	PPRZ32	šedá	32	<b>11,00</b>
	PPRZ40	šedá	40	<b>26,00</b>
	PPRZ50	šedá	50	<b>64,00</b>
	PPRZ63	šedá	63	<b>93,00</b>
PPR záslepka vnitřní 	PPRZ20I	šedá	20	<b>13,00</b>
PPR zátka krátká 	PPRZK15	šedá	1/2"	<b>6,00</b>

## PPR a PP-RCT TRUBKY FASER



**VÍCEVRSTVÉ TRUBKY FASER** využívají nejnovější technologii v oblasti plastů – vyztužení skelnými vlákny.

Vícevrstvé trubky FASER se skládají ze tří vrstev. Vnější a vnitřní vrstva je z klasického PPR (PP-RCT), mezi ně je vložena vrstva kombinovaná z polypropylenu (PP-RCT) a skelných vláken. Tato vrstva poskytuje trubce FASER vysokou ohybovou tuhost a nízkou teplotní dilataci – tím dovoluje redukcii počtu podpěr při realizaci systému.

**BÍLÁ ZA CENU ŠEDÉ**

### KLÍČOVÉ VLASTNOSTI TRUBEK FV PLAST FASER:

- svařují se jako běžné PPR – před svařováním se nemusí odstraňovat vnější vrstvy
- zvýšený rozsah pracovních teplot - tvarová odolnost v rozmezí 0-90 °C
- více než 50 letá životnost při 10 bar a 70 °C
- zvýšená stabilita (větší vzdálenost podpěr)
- nízká teplotní roztažnost (= 0,05)  
(pro porovnání: ppr = 0,15)

Rabatiní skupina A8AD

	Obj. číslo	číslo zboží	Balení	Cena v Kč
PPR trubka FASER 20x3,4 PN20 vícevrstvá se skelnými vlákny, bílá	PPRTR FASER 20 20 BI	261125	m	<b>52,00</b>
PPR trubka FASER 25x4,2 PN20 vícevrstvá se skelnými vlákny ,bílá	PPRTR FASER 25 20 BI	261592	m	<b>76,00</b>
PPR trubka FASER 32x5,4 PN20 vícevrstvá se skelnými vlákny, bílá	PPRTR FASER 32 20 BI	261594	m	<b>113,00</b>
PPR trubka FASER 40 x 6,7 mm, PN20, vícevrstvá se skelnými vlákny, bílá	PPRTR FASER 40 20 BI	315714	m	<b>159,00</b>
PPR trubka FASER 50x8,3 PN20 vícevrstvá se skelnými vlákny, bílá	PPRTR FASER 50 20 BI	315844	m	<b>254,00</b>
PPR trubka FASER 63x10,5 PN20 vícevrstvá se skelnými vlákny, šedá	PPRTR FASER 63 20 SE	248567	m	<b>408,00</b>
PPR trubka FASER 75x12,5 PN20 vícevrstvá se skelnými vlákny, šedá	PPRTR FASER 75 20 SE	248568	m	<b>633,00</b>
PPR trubka FASER 90x15 PN20 vícevrstvá se skelnými vlákny, šedá	PPRTR FASER 90 20 SE	248569	m	<b>915,00</b>
PPR trubka FASER PP-RCT/GF 125x11,4-4m, SDR11, pro studenou vodu	PPRTR FASERGF S 125 4M	394119	m	<b>1 016,00</b>
PPR trubka FASER PP-RCT/GF 125x11,4-6m, SDR11, pro studenou vodu	PPRTR FASERGF S 125 6M	394128	m	<b>1 016,00</b>
PPR trubka FASER PP-RCT/GF 160x9,5-4m, SDR17, pro studenou vodu	PPRTR FASERGF S 160 4M	394123	m	<b>1 540,00</b>
PPR trubka FASER PP-RCT/GF 160x9,5-6m, SDR17, pro studenou vodu	PPRTR FASERGF S 160 6M	395214	m	<b>1 540,00</b>
PPR trubka FASER PP-RCT/GF 200x11,9-4m, SDR17, pro studenou vodu	PPRTR FASERGF S 200 4M	394125	m	<b>2 451,00</b>
PPR trubka FASER PP-RCT/GF 200x11,9-6m, SDR17, pro studenou vodu	PPRTR FASERGF S 200 6M	394131	m	<b>2 451,00</b>
PPR trubka FASER PP-RCT/GF 250x14,8-4m, SDR17, pro studenou vodu	PPRTR FASERGF S 250 4M	394127	m	<b>3 637,00</b>
PPR trubka FASER PP-RCT/GF 250x14,8-6m, SDR17, pro studenou vodu	PPRTR FASERGF S 250 6M	394132	m	<b>3 637,00</b>

## FITINKY LITINOVÉ ZÁVITOVÉ POZINKOVANÉ



### EVROPSKÝ VÝROBCE OCELOVÝCH A OCELOVÝCH POZINKOVANÝCH FITINKŮ

Rabatní skupina A3CB

	Obj. číslo	Rozměr	Cena v Kč
Koleno 90°, pozink 	FIT090 050	1/1 1/2"	20,00
	FIT090 075	1/1 3/4"	28,00
	FIT090 100	1/1 1"	43,00
	FIT090 125	1/1 5/4"	64,00
	FIT090 150	1/1 6/4"	86,00
	FIT090 200	1/1 2"	128,00
	FIT090 250	1/1 2 1/2"	235,00
	FIT090 300	1/1 3"	342,00
	Koleno 92, pozink 	FIT092 050	1/E 1/2"
FIT092 075		1/E 3/4"	31,00
FIT092 100		1/E 1"	46,00
FIT092 125		1/E 5/4"	80,00
FIT092 150		1/E 6/4"	98,00
FIT092 200		1/E 2"	139,00
FIT092 250		1/E 2 1/2"	309,00
FIT092 300		1/E 3"	480,00
Nátrubek, pozink 	FIT270 025	1/4"	25,00
	FIT270 050	1/2"	17,00
	FIT270 075	3/4"	21,00
	FIT270 100	1"	35,00
	FIT270 125	5/4"	48,00
	FIT270 150	6/4"	59,00
	FIT270 200	2"	91,00
	FIT270 250	2 1/2"	168,00
	FIT270 300	3"	235,00
Nátrubek redukční, pozink 	FIT240 079	3/4"x1 1/2"	26,00
	FIT240 105	1"x1 1/2"	35,00
	FIT240 108	1"x3/4"	35,00
	FIT240 133	5/4"x1"	50,00
	FIT240 158	6/4"x1"	60,00
	FIT240 161	6/4"x5/4"	60,00
	FIT240 204	2"x1"	96,00

## FITINKY LITINOVÉ ZÁVITOVÉ POZINKOVANÉ

Rabatní skupina A3CB

	Obj. číslo	Rozměr	Cena v Kč
T kus, černý	FIT130 050	1/2"	25,00
	FIT130 075	3/4"	36,00
	FIT130 079	3/4"x1/2"x3/4"	44,00
	FIT130 100	1"	56,00
	FIT130 105	1"x1/2"x1"	68,00
	FIT130 108	1"x3/4"x1"	68,00
	FIT130 125	5/4"	83,00
	FIT130 127	5/4"x1/2"x5/4"	102,00
	FIT130 130	5/4"x1"x5/4"	101,00
	FIT130 133	5/4"x1"x5/4"	101,00
	FIT130 150	6/4"	107,00
	FIT130 153	6/4"x1/2"x6/4"	128,00
	FIT130 158	6/4"x1"x6/4"	128,00
	FIT130 161	6/4"x5/4"x6/4"	128,00
	FIT130 200	2"	160,00
	FIT130 201	2"x1/2"x2"	182,00
	FIT130 202	2"x3/4"x2"	182,00
	FIT130 204	2"x1"x2"	182,00
	FIT130 206	2"x5/4"x2"	182,00
	FIT130 208	2"x6/4"x2"	182,00
FIT130 250	2 1/2"	341,00	
FIT130 300	3"	448,00	
FIT130 307	3"x2"x3"	555,00	
Redukce, pozink	FIT241 053	1/2"x3/8"	17,00
	FIT241 079	3/4"x1/2"	18,00
	FIT241 105	1"x1/2"	27,00
	FIT241 108	1"x3/4"	27,00
	FIT241 127	5/4"x1/2"	43,00
	FIT241 130	5/4"x3/4"	43,00
	FIT241 133	5/4"x1"	43,00
	FIT241 155	6/4"x3/4"	50,00
	FIT241 158	6/4"x1"	51,00
	FIT241 161	6/4"x5/4"	51,00
	FIT241 202	2"x3/4"	70,00
	FIT241 204	2" x1"	102,00
	FIT241 206	2"x5/4"	70,00
	FIT241 208	2"x6/4"	70,00
	FIT241 253	2 1/2"x6/4"	118,00
	FIT241 254	2 1/2"x2"	118,00
	FIT241 307	3"x2"	171,00
FIT241 308	3"x2 1/2"	171,00	
Vsvuka, pozink	FIT280 050	1/2"	17,00
	FIT280 075	3/4"	22,00
	FIT280 100	1"	30,00
	FIT280 125	5/4"	44,00
	FIT280 150	6/4"	61,00
	FIT280 200	2"	83,00
	FIT280 250	2 1/2"	139,00
	FIT280 300	3"	235,00



# Potrubií systémy

## FITINKY LITINOVÉ ZÁVITOVÉ POZINKOVANÉ

Rabatní skupina A3CB

	Obj. číslo	Rozměr	Cena v Kč
<p>Vsuvka redukční, pozink</p> 	FIT245 079	3/4"x1/2"	<b>27,00</b>
	FIT245 105	1"x1/2"	<b>41,00</b>
	FIT245 108	1"x3/4"	<b>39,00</b>
	FIT245 133	5/4"x1"	<b>64,00</b>
	FIT245 208	6/4"x5/4"	<b>118,00</b>
	FIT245 250 76	6/4"x5/4"	<b>84,00</b>
<p>Víčko, pozink</p> 	FIT300 050	1/2"	<b>19,00</b>
	FIT300 075	3/4"	<b>19,00</b>
	FIT300 100	1"	<b>29,00</b>
	FIT300 125	5/4"	<b>38,00</b>
	FIT300 150	6/4"	<b>56,00</b>
<p>Zátka, pozink</p> 	FIT290 025	1/4"	<b>15,00</b>
	FIT290 038	3/8"	<b>13,00</b>
	FIT290 050	1/2"	<b>13,00</b>
	FIT290 075	3/4"	<b>17,00</b>
	FIT290 100	1"	<b>22,00</b>
	FIT290 125	5/4"	<b>33,00</b>
	FIT290 150	6/4"	<b>38,00</b>
	FIT290 200	2"	<b>54,00</b>
<p>Šroubení FF, pozink</p> 	FIT330 050	1/2"	<b>61,00</b>
	FIT330 075	3/4"	<b>75,00</b>
	FIT330 100	1"	<b>91,00</b>
	FIT330 125	5/4"	<b>128,00</b>
	FIT330 150	6/4"	<b>171,00</b>
	FIT330 200	2"	<b>246,00</b>
	FIT330 300	3"	<b>671,00</b>
<p>Šroubení FM, pozink</p> 	FIT331 050	1/2"	<b>75,00</b>
	FIT331 075	3/4"	<b>96,00</b>
	FIT331 100	1"	<b>118,00</b>
	FIT331 125	5/4"	<b>171,00</b>
	FIT331 150	6/4"	<b>214,00</b>
	FIT331 200	2"	<b>288,00</b>
	FIT331 250	2 1/2"	<b>533,00</b>
FIT331 300	3"	<b>831,00</b>	
<p>Oblouk 90°, pozink</p> 	FIT001 100	1/E 1"	<b>73,00</b>
<p>Matice, pozink</p> 	FIT310 050	1/2"	<b>21,00</b>

## FITINKY LITINOVÉ ZÁVITOVÉ ČERNÉ

	Obj. číslo	Rozměr	Cena v Kč
Koleno 90°, černé 	FIT090 050 C	1/1 1/2"	<b>23,00</b>
	FIT090 075 C	1/1 3/4"	<b>25,00</b>
	FIT090 100 C	1/1 1"	<b>38,00</b>
	FIT090 125 C	1/1 5/4"	<b>57,00</b>
	FIT090 150 C	1/1 6/4"	<b>76,00</b>
	FIT090 200 C	1/1 2"	<b>114,00</b>
	FIT090 250 C	1/1 2 1/2"	<b>296,00</b>
Koleno 90°, černé, redukované 	FIT090 079 C	reduk. 3/4"x1/2"	<b>29,00</b>
	FIT090 105 C	reduk. 1"x1/2"	<b>42,00</b>
	FIT090 108 C	reduk. 1/1 1"x3/4 "	<b>36,00</b>
Koleno 92°, černé 	FIT092 038 C	1/E 3/8"	<b>29,00</b>
	FIT092 050 C	1/E 1/2"	<b>19,00</b>
	FIT092 075 C	1/E 3/4"	<b>28,00</b>
	FIT092 100 C	1/E 1"	<b>41,00</b>
	FIT092 125 C	1/E 5/4"	<b>71,00</b>
	FIT092 150 C	1/E 6/4"	<b>82,00</b>
	FIT092 200 C	1/E 2"	<b>123,00</b>
T kus, černý 	FIT130 050 C	1/2"	<b>22,00</b>
	FIT130 075 C	3/4"	<b>31,00</b>
	FIT130 079 C	3/4"x1/2"x3/4"	<b>39,00</b>
	FIT130 100 C	1"	<b>49,00</b>
	FIT130 105 C	1"x1/2"x1"	<b>60,00</b>
	FIT130 108 C	1"x3/4"x1"	<b>60,00</b>
	FIT130 125 C	5/4"	<b>74,00</b>
	FIT130 133 C	5/4"x1"x5/4"	<b>90,00</b>
	FIT130 150 C	6/4"	<b>95,00</b>
	FIT130 158 C	6/4"x1"x6/4"	<b>124,00</b>
	FIT130 161 C	6/4"x5/4"x6/4"	<b>114,00</b>
	FIT130 200 C	2"	<b>142,00</b>
	FIT130 201 C	2"x1/2"x2"	<b>161,00</b>
	Redukce, černá 	FIT241 053 C	1/2"x3/8"
FIT241 079 C		3/4"x1/2"	<b>17,00</b>
FIT241 105 C		1"x1/2"	<b>24,00</b>
FIT241 108 C		1"x3/4"	<b>24,00</b>
FIT241 127 C		5/4"x1/2"	<b>38,00</b>
FIT241 130 C		5/4"x3/4"	<b>38,00</b>
FIT241 133 C		5/4"x1"	<b>38,00</b>
FIT241 153 C		6/4"x1/2"	<b>45,00</b>
FIT241 155 C		6/4"x3/4"	<b>45,00</b>
FIT241 158 C		6/4"x1"	<b>45,00</b>
FIT241 161 C		6/4"x5/4"	<b>45,00</b>
FIT241 201 C		2"x1/2"	<b>62,00</b>
FIT241 204 C		2" x1"	<b>62,00</b>
FIT241 206 C		2"x5/4"	<b>62,00</b>
FIT241 208 C	2"x6/4"	<b>62,00</b>	



# Potrubií systémy

## FITINKY LITINOVÉ ZÁVITOVÉ ČERNÉ

Rabatní skupina A3CA

	Obj. číslo	Rozměr	Cena v Kč
<p>Nátrubek, černý</p> 	FIT270 050 C	1/2"	15,00
	FIT270 075 C	3/4"	19,00
	FIT270 100 C	1"	31,00
	FIT270 125 C	5/4"	43,00
	FIT270 150 C	6/4"	52,00
	FIT270 200 C	2"	81,00
<p>Nátrubek redukční, černý</p> 	FIT240 079 C	3/4"x1/2"	23,00
	FIT240 105 C	1"x1/2"	31,00
	FIT240 108 C	1"x3/4"	30,00
<p>Vsuvka, černá</p> 	FIT280 038 C	3/8"	16,00
	FIT280 050 C	1/2"	15,00
	FIT280 075 C	3/4"	20,00
	FIT280 100 C	1"	27,00
	FIT280 125 C	5/4"	39,00
	FIT280 150 C	6/4"	54,00
<p>Vsuvka redukční, černá</p> 	FIT245 079 C	3/4"x1/2"	24,00
	FIT245 108 C	1"x3/4"	36,00
	FIT245 133 C	5/4"x1"	57,00
	FIT245 158 C	6/4"x1"	72,00
<p>Zátka, černá</p> 	FIT290 038 C	3/8"	12,00
	FIT290 050 C	1/2"	12,00
	FIT290 075 C	3/4"	15,00
	FIT290 100 C	1"	20,00
	FIT290 125 C	5/4"	29,00
	FIT290 150 C	6/4"	34,00
	FIT290 200 C	2"	47,00
<p>Šroubení FF, černé</p> 	FIT330 050 C	1/2"	54,00
	FIT330 075 C	3/4"	67,00
	FIT330 100 C	1"	81,00
	FIT330 125 C	5/4"	114,00
	FIT330 150 C	6/4"	151,00
	FIT330 200 C	2"	217,00
<p>Šroubení FM, černé</p> 	FIT331 050 C	1/2"	67,00
	FIT331 075 C	3/4"	85,00
	FIT331 100 C	1"	104,00
	FIT331 125 C	5/4"	151,00
	FIT331 150 C	6/4"	187,00
	FIT331 200 C	2"	255,00
1/2 šroubení k čerpadlu - vsuvka, černé	FIT371 100 C	1"	38,00
1/2 šroubení k čerpadlu - nátrubek 1" černé	FIT372 100 C	1"	27,00
Matice, černá	FIT374 075 C	3/4"	22,00
1/2 šroubení k čerpadlu-matice	FIT374 100 C	6/4"	26,00
Nátrubek pro šroubení k plynoměru	FIT384 100	1"	38,00

## SVĚRNÉ SPOJKY PRO VODU I PLYN



Rabatní skupina A3DC

	Obj. číslo	DN	Rozměr	Cena v Kč
Spojka svěrná A, vnější závit pro ocelovou trubku	GBO01.150.00.00	10	3/8" 17,2 mm	<b>172,00</b>



Spojka svěrná AF, vnější závit pro ocelovou trubku	GBO01.220.00.07	65	2 1/2" 76,1 mm	<b>1 588,00</b>
	GBO01.220.00.08	80	3" 88,9 mm	<b>2 030,00</b>
	GBO01.220.00.09	100	4" 114,3 mm	<b>2 610,00</b>



Spojka svěrná I, vnitřní závit pro ocelovou trubku	GBO01.150.01.00	10	3/8" 17,2 mm	<b>168,00</b>
--	-----------------	----	--------------	---------------



Spojka svěrná IF, vnitřní závit pro ocelovou trubku	GBO01.220.01.07	65	2 1/2" 76,1 mm	<b>1 765,00</b>
	GBO01.220.01.08	80	3" 88,9 mm	<b>1 903,00</b>
	GBO01.220.01.09	100	4" 114,3 mm	<b>2 345,00</b>



Spojka svěrná WO, koleno oboustranné pro ocelovou trubku	GBO01.150.08.03	25	1"	<b>522,00</b>
--	-----------------	----	----	---------------



Spojka WA, koleno s vnějším závitem pro ocelovou trubku	GBO01.150.09.03	25	1"	<b>392,00</b>
---	-----------------	----	----	---------------



## SVĚRNÉ SPOJKY PRO VODU I PLYN

Rabatní skupina A3DC

	Obj. číslo	DN	Rozměr	Cena v Kč
Spojka svěrná QA, s vnějším závitem 	GB017.195.00.01	15	1/2" 19,7 - 21,8	<b>199,00</b>
	GB017.195.00.02	20	3/4" 24,6 - 27,3	<b>229,00</b>
	GB017.195.00.03	25	1" 31,4 - 34,2	<b>266,00</b>
	GB017.195.00.04	32	5/4" 40,0 - 42,9	<b>404,00</b>
	GB017.195.00.05	40	6/4" 47,9 - 51,5	<b>502,00</b>
	GB017.195.00.06	50	2" 59,7 - 63,6	<b>666,00</b>
	Spojka svěrná QL, s vnitřním závitem 	GB017.195.01.01	15	1/2" 19,5 - 21,8
GB017.195.01.02		20	3/4" 24,6 - 27,3	<b>231,00</b>
GB017.195.01.03		25	1" 31,4 - 34,2	<b>270,00</b>
GB017.195.01.04		32	5/4" 40,0 - 42,9	<b>419,00</b>
GB017.195.01.05		40	6/4" 47,9 - 51,5	<b>444,00</b>
GB017.195.01.06		50	2" 59,7 - 63,6	<b>666,00</b>
Spojka svěrná QO, pro oboustranné svěrné spojení 		GB017.195.02.01	15	1/2" 19,7 - 21,8
	GB017.195.02.02	20	3/4" 24,6 - 27,3	<b>279,00</b>
	GB017.195.02.03	25	1" 31,4 - 34,2	<b>346,00</b>
	GB017.195.02.04	32	5/4" 40,0 - 42,9	<b>473,00</b>
	GB017.195.02.05	40	6/4" 47,9 - 51,5	<b>504,00</b>
	GB017.195.02.06	50	2" 59,7 - 63,6	<b>826,00</b>
	Spojka svěrná QT, odbočka, vnitřní závit 	GB017.195.04.01	15	1/2" 19,7 - 21,8
GB017.195.04.02		20	3/4" 24,6 - 27,3	<b>290,00</b>
GB017.195.04.03		25	1" 31,4 - 34,2	<b>359,00</b>
GB017.195.04.04		32	5/4" 40,0 - 42,9	<b>512,00</b>
GB017.195.04.05		40	6/4" 47,9 - 51,5	<b>562,00</b>
GB017.195.04.06		50	2" 59,7 - 63,6	<b>876,00</b>
Spojka svěrná QW, kolenová, oboustranná 		GB017.195.08.01	15	1/2" 19,7 - 21,8
	GB017.195.08.02	20	3/4" 24,6 - 27,3	<b>193,00</b>
	GB017.195.08.03	25	1" 31,4 - 34,2	<b>267,00</b>
	GB017.195.08.04	32	5/4" 40,0 - 42,9	<b>482,00</b>
	GB017.195.08.05	40	6/4" 47,9 - 51,5	<b>546,00</b>
	GB017.195.08.06	50	2" 59,7 - 63,6	<b>642,00</b>
	Spojka svěrná QTO, T - kus 	GB017.195.10.01	15	1/2" 19,7 - 21,8
GB017.195.10.02		20	3/4" 24,6 - 27,3	<b>293,00</b>
GB017.195.10.03		25	1" 31,4 - 34,2	<b>437,00</b>
GB017.195.10.04		32	5/4" 40,0 - 42,9	<b>629,00</b>
GB017.195.10.05		40	6/4" 47,9 - 51,5	<b>684,00</b>
GB017.195.10.06		50	2" 59,7 - 63,6	<b>1 163,00</b>
Třmen DS k opravě trhlin a otvorů na vodovodních trubkách 		GB001.252.28.08		3"
	GB001.252.28.09		4"	<b>1 249,00</b>

## SVĚRNÉ SPOJKY PRO VODU I PLYN

Rabatní skupina A3DC

	Obj. číslo	DN	Rozměr	Cena v Kč
	Třímen DSK k opravě trhlin a otvorů na vodovodních trubkách	GBO01.260.28.01	1/2"	<b>144,00</b>
		GBO01.260.28.02	3/4"	<b>160,00</b>
		GBO01.260.28.03	1"	<b>200,00</b>
		GBO01.260.28.04	5/4"	<b>247,00</b>
		GBO01.260.28.05	6/4"	<b>355,00</b>
		GBO01.260.28.07	2 1/2"	<b>631,00</b>
		GBO01.260.28.08	3"	<b>744,00</b>
		GBO01.260.28.09	4"	<b>997,00</b>

	Třímen ANB s navrtávkou pro odbočku	GBO01.261.28.0101	1/2" x 1/2"	<b>160,00</b>
		GBO01.261.28.0201	3/4" x 1/2"	<b>185,00</b>
		GBO01.261.28.0301	1" x 1/2"	<b>235,00</b>
		GBO01.261.28.0302	1" x 3/4"	<b>235,00</b>
		GBO01.261.28.0402	5/4" x 3/4"	<b>271,00</b>
		GBO01.261.28.0502	6/4" x 3/4"	<b>374,00</b>
		GBO01.261.28.0603	2" x 1"	<b>480,00</b>

Opravné třmeny DSK a třmeny s navrtávkou ANB i dostání i pro PE potrubí.

	Pouzdro opěrné pro PEHD trubky mosaz PN 16	GBO03.354.75.2019	20x1,9 l=60mm	<b>250,00</b>
		GBO03.354.75.2523	25x2,3 l=65 mm	<b>109,00</b>
		GBO03.354.75.3230	32x2,9 l=70 mm	<b>162,00</b>

Rabatní skupina E5BA

Liquid S prvek těsnící při ztrátách vody 200l/den, balení 2 l	GBO75022	<b>2 132,00</b>
---	----------	-----------------



TS 300 tmel závitový, max velikost závitů G 3" (DN80)	GBOTS300	<b>370,00</b>
---	----------	---------------





## PŘECHODOVÉ SPOJKY



Rabatní skupina A5CP

z červeného bronzu



Obj. číslo	Rozměr	Cena v Kč
BOY4243G01203	12 x 3/8"	<b>133,00</b>
BOY4243G01204	12 x 1/2"	<b>142,00</b>
BOY4243G01504	15 x 1/2"	<b>102,00</b>
BOY4243G01806	18 x 3/4"	<b>170,00</b>
BOY4243G02206	22 x 3/4"	<b>144,00</b>
BOY4243G02208	22 x 1"	<b>156,00</b>
BOY4243G02808	28 x 1"	<b>227,00</b>
BOY4243G03510	35 x 5/4"	<b>353,00</b>
BOY4243G04212	42 x 3/2"	<b>428,00</b>
BOY4243G05416	54 x 2"	<b>707,00</b>

z niklu



Obj. číslo	Rozměr	Cena v Kč
BOY8243V01203	12 x 3/8"	<b>120,00</b>
BOY8243V01204	12 x 1/2"	<b>137,00</b>
BOY8243V01504	15 x 1/2"	<b>97,00</b>
BOY8243V01806	18 x 3/4"	<b>150,00</b>
BOY8243V02206	22 x 3/4"	<b>121,00</b>

z nerezové oceli



Obj. číslo	Rozměr	Cena v Kč
BOY7243G01504	15 x 1/2"	<b>514,00</b>
BOY7243G01806	18 x 3/4"	<b>572,00</b>
BOY7243G02206	22 x 3/4"	<b>572,00</b>
BOY7243G02808	28 x 1"	<b>732,00</b>
BOY7243G03510	35 x 5/4"	<b>948,00</b>
BOY7243G04212	42 x 3/2"	<b>1 039,00</b>
BOY7243G05416	54 x 2"	<b>1 238,00</b>

### BEZPEČNÉ DORAZY

Bezpečné dorazy vzniknou jedině tehdy, když jsou čelisti kleští zavřené až na doraz.

10 - 15 mm:	3 dorazy
18 - 35 mm:	4 dorazy
42 mm:	6 dorazů
54 mm:	8 dorazů

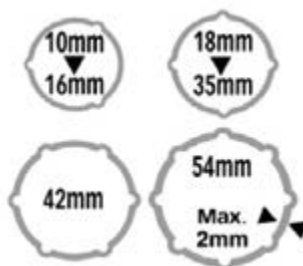

### KOMPENZÁTORY

Rabatní skupina A5CP

z nerezové oceli	Obj. číslo	Rozměr	Cena v Kč
	BOY327000400	1/2"	428,00
	BOY327000600	3/4"	525,00
	BOY327000800	1"	688,00
	BOY327001000	5/4"	853,00
	BOY327001200	3/2"	1 138,00
	BOY327001600	2"	2 862,00

### ZNAČKOVACÍ KLEŠTĚ

Rabatní skupina A5CP

	Obj. číslo	Rozměr	Cena v Kč
	BOY77266S0000	12 - 54 mm	648,00
	BOY77267S0000	10 - 28 mm	648,00

### MONTÁŽ SPOJKY A KOMPENZÁTORU

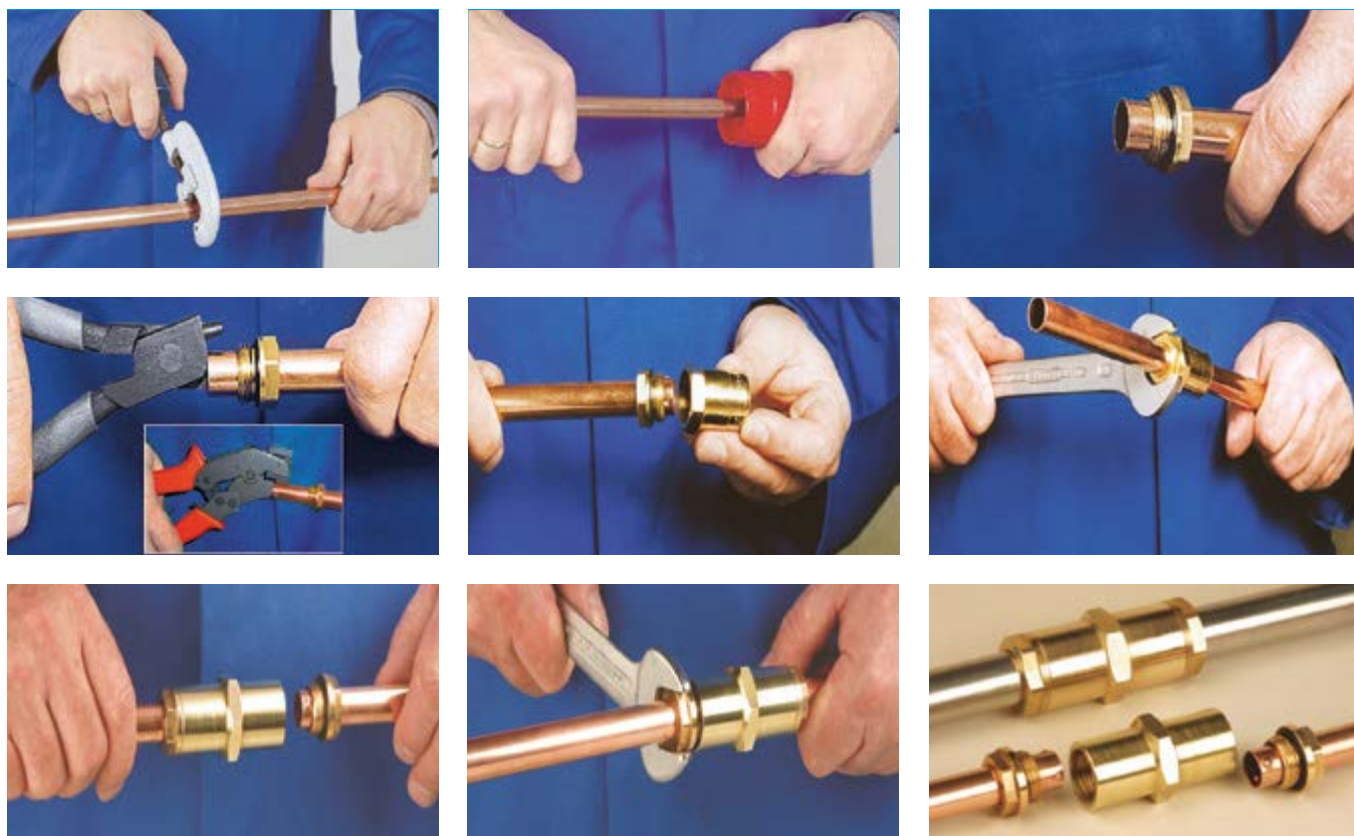



## FLEXI PŘIPOJOVACÍ NEREZOVÉ HADICE

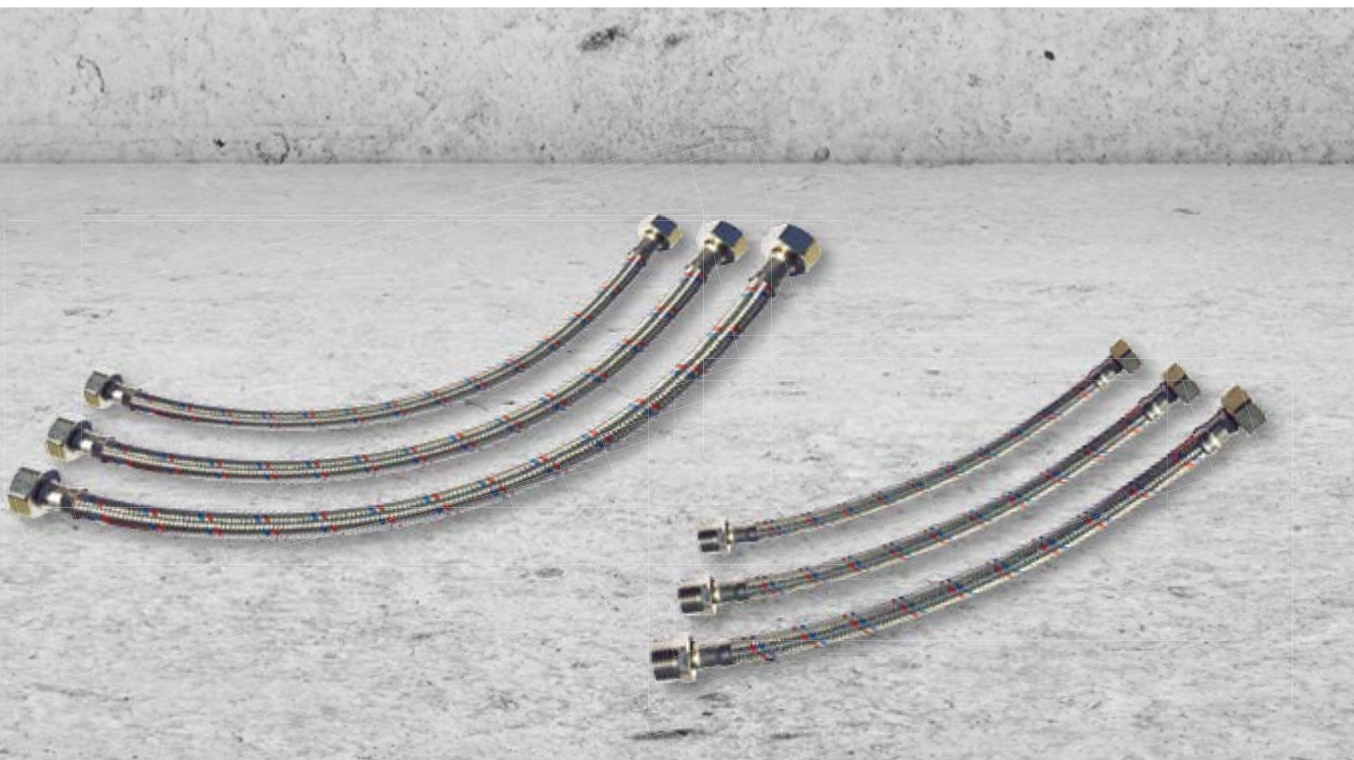

Rabatní skupina H3FB

FF 3/8" x 3/8"



Obj. číslo	Délka	Cena v Kč
GCHAD101/20	20 cm	<b>52,00</b>
GCHAD101/30	30 cm	<b>57,00</b>
GCHAD101/40	40 cm	<b>66,00</b>
GCHAD101/50	50 cm	<b>71,00</b>
GCHAD101/60	60 cm	<b>84,00</b>
GCHAD101/80	80 cm	<b>92,00</b>
GCHAD101/100	100 cm	<b>118,00</b>
GCHAD101/120	120 cm	<b>127,00</b>
GCHAD101/150	150 cm	<b>146,00</b>
GCHAD101/200	200 cm	<b>224,00</b>

FF 1/2" x 3/8"





Obj. číslo	Délka	Cena v Kč
GCHAD103/30	30 cm	<b>57,00</b>
GCHAD103/40	40 cm	<b>66,00</b>
GCHAD103/50	50 cm	<b>71,00</b>
GCHAD103/60	60 cm	<b>84,00</b>
GCHAD103/80	80 cm	<b>92,00</b>
GCHAD103/100	100 cm	<b>118,00</b>
GCHAD103/120	120 cm	<b>127,00</b>
GCHAD103/150	150 cm	<b>146,00</b>
GCHAD103/200	200 cm	<b>228,00</b>

Rabatní skupina H3FB

FLEXI PŘIPOJOVACÍ NEREZOVÉ HADICE

	Obj. číslo	Délka	Cena v Kč	
	FF 1/2" x 1/2"	GCHAD104/30	30 cm	<b>57,00</b>
	GCHAD104/40	40 cm	<b>66,00</b>	
	GCHAD104/50	50 cm	<b>71,00</b>	
	GCHAD104/60	60 cm	<b>84,00</b>	
	GCHAD104/80	80 cm	<b>92,00</b>	
	GCHAD104/100	100 cm	<b>118,00</b>	
	GCHAD104/120	120 cm	<b>127,00</b>	
	GCHAD104/150	150 cm	<b>146,00</b>	

	Obj. číslo	Délka	Cena v Kč	
	FF 3/4" x 3/4"	GCHAD126/30	30 cm	<b>90,00</b>
	GCHAD126/40	40 cm	<b>98,00</b>	
	GCHAD126/50	50 cm	<b>115,00</b>	
	GCHAD126/80	80 cm	<b>140,00</b>	

	Obj. číslo	Délka	Cena v Kč	
	MF 3/8" x 3/8"	GCHAD111/20	20 cm	<b>37,00</b>
	GCHAD111/30	30 cm	<b>57,00</b>	
	GCHAD111/40	40 cm	<b>66,00</b>	
	GCHAD111/50	50 cm	<b>71,00</b>	
	GCHAD111/60	60 cm	<b>84,00</b>	

	Obj. číslo	Délka	Cena v Kč	
	MF 1/2" x 1/2"	GCHAD114/30	30 cm	<b>57,00</b>
	GCHAD114/40	40 cm	<b>67,00</b>	
	GCHAD114/50	50 cm	<b>71,00</b>	
	GCHAD114/60	60 cm	<b>84,00</b>	
	GCHAD114/100	100 cm	<b>118,00</b>	
	GCHAD114/150	150 cm	<b>146,00</b>	

	Obj. číslo	Délka	Cena v Kč	
	MF 3/8" x M10	GCHAD130/40	40 cm	<b>76,00</b>
	GCHAD130/50	50 cm	<b>79,00</b>	
	GCHAD130/60	60 cm	<b>92,00</b>	

## 2. Odpadní potrubí

### ODHLUČNĚNÁ DOMOVNÍ KANALIZACE CONEL DRAIN



#### CONEL DRAIN

redukuje značným způsobem hluk vznikající při průtoku odpadní vody. Snižuje hluk vznikající jak průtokem vody (hluk šířící se vzduchem), tak hluk vznikající vibrací potrubí (hluk šířící se hmotou). Se systémem CONEL DRAIN dochází ve srovnání se standardním systémem HT ke snížení vnímané hlukové hladiny až o cca 50 % (při srovnatelném průtoku odpadní vody).

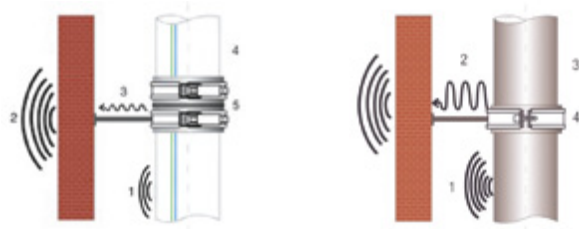

Trubka DRAIN s hrdlem CONEL

#### VLASTNOSTI:

- splnění hlukových hodnot daných dle DIN 4109 a VDI – směrnice 4100
- vynikající zvuková izolace, nejsou nutné žádné speciální přechodové kusy
- možnost montáže i při minusových teplotách do -10°C
- pomocí násuvného hrdla a vloženého těsnícího kroužku je pokládka rychlá a bezpečná
- nízká hmotnost - jednoduchá montáž
- veškeré komponenty jsou recyklovatelné
- rozsáhlý program tvarovek
- vynikající chemická odolnost
- odolné proti teplé vodě
- nekoroduje

Rabatní skupina C2FB

Obj. číslo	Rozměr	Cena v Kč
CODR4015	DN40/150mm	45,00
CODR4025	DN40/250mm	47,00
CODR4050	DN40/500mm	71,00
CODR40100	DN40/1000mm	122,00
CODR40200	DN40/2000mm	211,00
CODR5015	DN50/150mm	38,00
CODR5025	DN50/250mm	42,00
CODR5050	DN50/500mm	73,00
CODR50100	DN50/1000mm	120,00
CODR50200	DN50/2000mm	220,00
CODR7015	DN70/150mm	80,00
CODR7025	DN70/250mm	92,00
CODR7050	DN70/500mm	131,00
CODR70100	DN70/1000mm	205,00
CODR70200	DN70/2000mm	337,00
CODR70300	DN70/3000mm	423,00

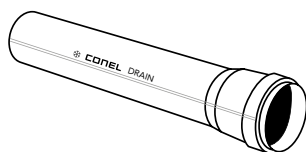

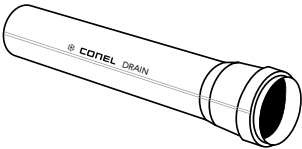
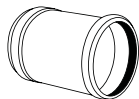
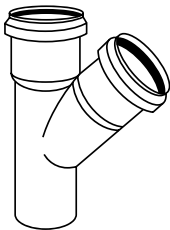
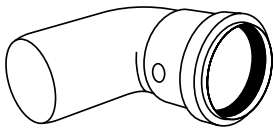

Rabatní skupina C2FB

ODHLUČNĚNÁ DOMOVNÍ KANALIZACE CONEL DRAIN

	Obj. číslo	Rozeř	Cena v Kč
Trubka DRAIN s hrdlem CONEL 	CODR10015	DN100/150mm	121,00
	CODR10025	DN100/250mm	151,00
	CODR10050	DN100/500mm	196,00
	CODR100100	DN100/1000mm	323,00
	CODR100200	DN100/2000mm	561,00
	CODR100300	DN100/3000mm	822,00
	Přesuvka CONEL DRAIN 	CODUM40	DN40
CODUM50		DN50	62,00
CODUM70		DN70	94,00
CODUM100		DN100	153,00
Odbočka CONEL DRAIN 		CODA4045	DN40/45°
	CODA4087	DN40/87°	61,00
	CODA504045	DN50/40/45°	87,00
	CODA504087	DN50/40/87°	87,00
	CODA5045	DN50/45°	87,00
	CODA5087	DN50/87°	87,00
	CODA7045	DN70/45°	152,00
	CODA705045	DN70/50/45°	86,00
	CODA705087	DN70/50/87°	104,00
	CODA7087	DN70/87°	153,00
	CODA10045	DN100/45°	239,00
	CODA1005045	DN100/50/45°	161,00
	CODA1005087	DN100/50/87°	161,00
	CODA1007045	DN100/70/45°	227,00
	CODA1007087	DN100/70/87°	227,00
CODA10087	DN100/87°	239,00	
CODA1009045	DN100/90/45°	589,00	
CODA1009087	DN100/90/87°	589,00	
Odbočka CONEL DRAIN dvojitá	CODDA10087	DN100/87°	627,00
Odbočka CONEL DRAIN dvojitá, rohová	CODEDA10087	DN100/87°	627,00
Koleno CONEL DRAIN 	CODB4015	40/15°	40,00
	CODB4030	40/30°	40,00
	CODB4045	40/45°	40,00
	CODB4067	40/67°	55,00
	CODB4087	40/87°	40,00
	CODB5015	50/15°	42,00
	CODB5030	50/30°	42,00
	CODB5045	50/45°	42,00
	CODB5067	50/67°	42,00
	CODB5087	50/87°	42,00
	CODB7015	70/15°	61,00
	CODB7030	70/30°	61,00
	CODB7045	70/45°	61,00
	CODB7067	70/67°	61,00
	CODB7087	70/87°	61,00
	CODB10015	100/15°	120,00
	CODB10030	100/30°	120,00
	CODB10045	100/45°	113,00
	CODB10067	100/67°	120,00
	CODB10087	100/87°	120,00

## ODHLUČNĚNÁ DOMOVNÍ KANALIZACE CONEL DRAIN

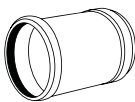
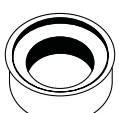
Rabatní skupina C2FB

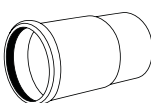
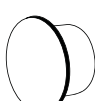
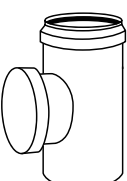
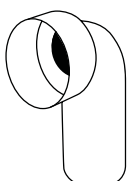
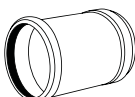
	Obj. číslo	Rozměr	Cena v Kč
Objímka CONEL DRAIN převlečná 	CODDM40	DN40	<b>66,00</b>
	CODDM50	DN50	<b>78,00</b>
	CODDM70	DN70	<b>107,00</b>
	CODDM100	DN100	<b>133,00</b>
Vsuvka gumová CONEL DRAIN 	CODGN5030	DN50/40/30	<b>23,00</b>
	CODGN5050	DN50/50	<b>26,00</b>
Vsuvka gumová CONEL DRAIN se vsakovací návalkou 	CODGNS4030	DN40/40/30	<b>27,00</b>
	CODGNS5030	DN50/50	<b>33,00</b>
	CODGNS5040	DN50/40	<b>36,00</b>
Hrdlo prodloužené CONEL DRAIN 	CODIM100	DN100	<b>213,00</b>
Zátka CONEL DRAIN 	CODMS40	DN40	<b>56,00</b>
	CODMS50	DN50	<b>28,00</b>
	CODMS70	DN70	<b>47,00</b>
	CODMS100	DN100	<b>67,00</b>
Kus čistící CONEL DRAIN se závitovým víkem 	CODRE50	DN50	<b>209,00</b>
	CODRE70	DN70	<b>258,00</b>
	CODRE100	DN100	<b>285,00</b>
Koleno sifonové CONEL DRAIN 	CODSW4030	DN40/40/30	<b>89,00</b>
	CODSW5030	DN50/40/30	<b>101,00</b>
	CODSW50	DN50/50	<b>122,00</b>
Přechodka CONEL DRAIN 	CODU5040	DN50/40	<b>41,00</b>
	CODU7050	DN70/50	<b>54,00</b>
	CODU10050	DN100/50	<b>80,00</b>
	CODU10070	DN100/70	<b>106,00</b>

## KANALIZAČNÍ TRUBKY KG

Rabatní skupina B3AH

Obj. číslo	Rozměr	Cena v Kč
KG Kanalizační trubka SN4 DN 100 - 200		
KGEM 100 0500	100x500	71,00
KGEM 100 1000	100x1000	106,00
KGEM 100 2000	100x2000	201,00
KGEM 100 3000	100x3000	288,00
KGEM 100 5000	100x5000	486,00
KGEM 125 0500	125x0500	86,00
KGEM 125 1000	125x1000	122,00
KGEM 125 2000	125x2000	227,00
KGEM 125 3000	125x3000	337,00
KGEM 125 5000	125x5000	531,00
KGEM 150 0500	150x0500	132,00
KGEM 150 1000	150x1000	197,00
KGEM 150 2000	150x2000	366,00
KGEM 150 3000	150x3000	535,00
KGEM 150 5000	150x5000	736,00
KGEM 200 0500	200x0500	203,00
KGEM 200 1000	200x1000	307,00
KGEM 200 2000	200x2000	584,00
KGEM 200 3000	200x3000	827,00
KGEM 200 5000	200x5000	1 446,00



KG Kanalizační trubka SN4 DN 250 - 500		
KGEM 250 1000	250x1000	530,00
KGEM 250 2000	250x2000	1 001,00
KGEM 250 5000	250x5000	2 388,00
KGEM 300 1000	300x1000	829,00
KGEM 300 2000	300x2000	1 544,00
KGEM 300 5000	300x5000	3 807,00
KGEM 400 1000	400x1000	1 451,00
KGEM 400 5000	400x5000	6 334,00



Obj. číslo	Rozměr	Cena v Kč
KG koleno		
Rabatní skupina B3AM		
KGB100 15	100x15°	43,00
KGB100 30	100x30°	45,00
KGB100 45	100x45°	45,00
KGB100 67	100x67°	53,00
KGB100 87	100x87°	53,00
KGB125 30	125x30°	67,00
KGB125 45	125x45°	69,00
KGB125 67	125x67°	92,00
KGB125 87	125x87°	87,00
KGB150 15	150x15°	104,00
KGB150 30	150x30°	110,00
KGB150 45	150x45°	110,00
KGB150 67	150x67°	131,00
KGB150 87	150x87°	137,00
KGB200 15	200x15°	205,00
KGB200 30	200x30°	222,00
KGB200 45	200x45°	236,00
KGB200 67	200x67°	339,00
KGB200 87	200x87°	304,00
KGB250 15	250x15°	601,00
KGB250 30	250x30°	627,00
KGB250 45	250x40°	632,00











# Odpadní potrubí

## KANALIZAČNÍ TRUBKY KG

Rabatní skupina B3AM

	Obj. číslo	Rozměr	Cena v Kč
KG koleno 	KGB250 87	250x87°	<b>571,00</b>
	KGB300 15	300x15°	<b>1 028,00</b>
	KGB300 30	300x30°	<b>1 012,00</b>
	KGB300 45	300x45°	<b>1 026,00</b>
KG odbočka 	KGEA 100 100 45	100/100/45°	<b>104,00</b>
	KGEA 100 100 87	100/100/87°	<b>101,00</b>
	KGEA 125 100 45	125/100/45°	<b>120,00</b>
	KGEA 125 100 87	125/100/87°	<b>169,00</b>
	KGEA 125 125 87	125/125/87°	<b>169,00</b>
	KGEA 150 100 45	150/100/45°	<b>168,00</b>
	KGEA 150 100 87	150/100/87°	<b>175,00</b>
	KGEA 150 125 87	150/125/87°	<b>203,00</b>
	KGEA 150 150 45	150/150/45°	<b>267,00</b>
	KGEA 150 150 87	150/150/87°	<b>246,00</b>
	KGEA 200 100 45	200/100/45°	<b>343,00</b>
	KGEA 200 125 45	200/125/45°	<b>444,00</b>
	KGEA 200 150 45	200/150/45°	<b>387,00</b>
	KGEA 200 150 87	200/150/87°	<b>401,00</b>
	KGEA 200 200 45	200/200/45°	<b>449,00</b>
	KGEA 200 200 87	200/200/87°	<b>462,00</b>
	KGEA 250 150 45	250/150/45°	<b>904,00</b>
	KGEA 250 200 45	250/200/45°	<b>1 006,00</b>
	KGEA 250 250 45	250/250/45°	<b>1 303,00</b>
KGEA 300 150 45	300/150/45°	<b>1 303,00</b>	
KGEA 300 200 45	300/200/45°	<b>2 460,00</b>	
KGEA 300 300 45	300/300/45°	<b>3 753,00</b>	
KG víčko 	KGK110	DN 110	<b>31,00</b>
	KGK160	DN 160	<b>67,00</b>
	KGK200	DN 200	<b>116,00</b>
KG klapka zpětná 	KGK LAP100	DN 100	<b>3 993,00</b>
	KGK LAP125	DN 125	<b>5 607,00</b>
	KGK LAP150	DN 150	<b>4 659,00</b>
	KGK LAP200	DN 200	<b>6 577,00</b>
KG zátka 	KGM100	DN 100	<b>19,00</b>
	KGM125	DN 125	<b>28,00</b>
	KGM150	DN 150	<b>47,00</b>
	KGM200	DN 200	<b>93,00</b>
	KGM250	DN 250	<b>378,00</b>
	KGM300	DN 300	<b>660,00</b>
	KGM400	DN 400	<b>1 260,00</b>
KG kus čistící, šroubovací víko 	KGRE 100S	100	<b>388,00</b>
	KGRE 125S	125	<b>685,00</b>
	KGRE 150S	150	<b>587,00</b>
	KGRE 200S	200	<b>1 341,00</b>

## KANALIZAČNÍ TRUBKY KG

Rabatní skupina B3AM

	Obj. číslo	Rozměr	Cena v Kč
	KG redukce		
	KGR125 100	125/100	<b>46,00</b>
	KGR150 100	150/100	<b>80,00</b>
	KGR150 125	150/125	<b>86,00</b>
	KGR200 125	200/125	<b>193,00</b>
	KGR200 150	200/150	<b>161,00</b>
	KGR250 150	250/150	<b>673,00</b>
	KGR250 200	250/200	<b>458,00</b>
	KGR300 200	300/200	<b>1 110,00</b>
KGR300 250	300/250	<b>978,00</b>	

	Obj. číslo	Rozměr	Cena v Kč
	KG objímka převlečná		
	KGU100	DN 100	<b>48,00</b>
	KGU150	DN 150	<b>112,00</b>
	KGU200	DN 200	<b>221,00</b>
	KGU250	DN 250	<b>560,00</b>
KGU300	DN 300	<b>865,00</b>	

	Obj. číslo	Rozměr	Cena v Kč
	KG přechod na litinové potrubí		
	KGUG 100	DN 100	<b>86,00</b>
	KGUG 125	DN 125	<b>138,00</b>
KGUG 150	DN 150	<b>178,00</b>	

	Obj. číslo	Rozměr	Cena v Kč
	KG přechod na kameninové potrubí bez hrdla		
	KGUS 100	DN 100	<b>192,00</b>
	KGUS 125	DN 125	<b>407,00</b>
KGUS 200	DN 200	<b>1 120,00</b>	

	Obj. číslo	Rozměr	Cena v Kč
	KG přechod na kameninové hrdlo		
	KGUSM 100	DN 100	<b>148,00</b>
	KGUSM 125	DN 125	<b>179,00</b>
KGUSM 200	DN 200	<b>542,00</b>	

	Obj. číslo	Rozměr	Cena v Kč
	KG samostatné hrdlo SN8		
KGAM 200	DN 200	<b>350,00</b>	

## MONTÁŽNÍ MAZIVA

Montážní maziva jsou určena pro použití při spojování tvarovek a trubek s břitovým těsněním (HT PP i KG) a napojování sanitárního příslušenství na odpadní systémy. Lze používat i pro systémy přicházející do styku s pitnou vodou.

Rabatní skupina E5E1

	Obj. číslo	Objem	Cena v Kč
	Montážní mazivo, bílé		
	WBV251050	150 ml	<b>39,00</b>
	WBV251051	250 ml	<b>56,00</b>
	WBV251052	500 ml	<b>95,00</b>
	WBVWM10010	1000 ml	<b>98,00</b>
PLAWM20010	2000 ml	<b>180,00</b>	

# Odpadní potrubí

## DRENÁŽNÍ SYSTÉMY

Rabatní skupina B3UB

	Obj. číslo	Rozměr	Cena v Kč	
	Trubka drenážní, flexi, děrovaná	DRE50	50	<b>14,00</b>
		DRE65	65	<b>20,00</b>
		DRE80	80	<b>28,00</b>
		DRE100	100	<b>36,00</b>
		DRE125	125	<b>56,00</b>
		DRE160	160	<b>70,00</b>
		DRE200	200	<b>135,00</b>

Spojka drenážní	GLY805250	DN 125	<b>60,00</b>
-----------------	-----------	--------	--------------



T-kus drenážní	GLY805340	DN 100	<b>231,00</b>
----------------	-----------	--------	---------------



## KANALIZAČNÍ ŠACHTY

Rabatní skupina B3EN

	Obj. číslo	Rozměr	Cena v Kč	
	Dno šachtové přímé DIAMIR 400, do roury, hladné s těsněním	KAC2541120300	DN160	<b>996,00</b>
		KAC2541130300	DN200	<b>1 390,00</b>

	Dno šachtové sběrné DIAMIR 400, do roury, hladné s těsněním	KAC2542123300	DN160	<b>1 202,00</b>
		KAC2542133300	DN200	<b>1 548,00</b>

	Roura šachtová bez hrdla	KAC2713411050	DN400x500	<b>434,00</b>
		KAC2713411100	DN400x1000	<b>874,00</b>
		KAC2713411150	DN400x1500	<b>1 324,00</b>
		KAC2713411200	DN400x2000	<b>1 774,00</b>

Rabatní skupina B3DU

Roura šachtová	KAC2781321080	DN315x800	<b>618,00</b>
----------------	---------------	-----------	---------------



Poklop plastový PP A15 - 1,5t	KAC2549405090	400	<b>528,00</b>
-------------------------------	---------------	-----	---------------

Poklop litinový B125 - 12,5t	KAC2901132100	315	<b>1 366,00</b>
------------------------------	---------------	-----	-----------------

Poklop litinový D400 - 40t	KAC2901134100	315	<b>1 882,00</b>
----------------------------	---------------	-----	-----------------

Těsnění	KAC5162131050	315	<b>214,00</b>
---------	---------------	-----	---------------

## KANALIZAČNÍ TRUBKY HT

Rabatní skupina C2DA

	Obj. číslo	Rozměr	Cena v Kč
HT trubka	HTEM 032 0150	32x150	18,00
	HTEM 032 0250	32x250	25,00
	HTEM 032 0500	32x500	32,00
	HTEM 032 1000	32x1000	54,00
	HTEM 032 1500	32x1500	65,00
	HTEM 032 2000	32x2000	98,00
	HTEM 040 0150	40x150	15,00
	HTEM 040 0250	40x250	19,00
	HTEM 040 0500	40x500	24,00
	HTEM 040 1000	40x1000	38,00
	HTEM 040 1500	40x1500	52,00
	HTEM 040 2000	40x2000	67,00
	HTEM 050 0150	50x150	18,00
	HTEM 050 0250	50x250	22,00
	HTEM 050 0500	50x500	26,00
	HTEM 050 1000	50x1000	38,00
	HTEM 050 1500	50x1500	58,00
	HTEM 050 2000	50x2000	73,00
	HTEM 070 0150	70x150	25,00
	HTEM 070 0250	70x250	30,00
	HTEM 070 0500	70x500	38,00
	HTEM 070 1000	70x1000	62,00
	HTEM 070 1500	70x1500	91,00
	HTEM 070 2000	70x2000	117,00
	HTEM 100 0150	100x150	44,00
	HTEM 100 0250	100x250	47,00
	HTEM 100 0500	100x500	80,00
	HTEM 100 1000	100x1000	128,00
	HTEM 100 1500	100x1500	187,00
	HTEM 100 2000	100x2000	241,00
	HTEM 125 0150	125x150	82,00
	HTEM 125 0250	125x250	96,00
	HTEM 125 0500	125x500	130,00
	HTEM 125 1000	125x1000	206,00
HTEM 125 1500	125x1500	280,00	
HTEM 125 2000	125x2000	326,00	
HTEM 150 0150	150x150	150,00	
HTEM 150 0250	150x250	177,00	
HTEM 150 0500	150x500	258,00	
HTEM 150 1000	150x1000	361,00	
HTEM 150 2000	150x2000	640,00	
HTGL trubka bez hrdla	HTGL 110	110x5000	572,00



# Odpadní potrubí

## TVAROVKY HT

Rabatní skupina C2DB

	Obj. číslo	Rozměr	Stupně	Cena v Kč
HT koleno	HTB032 15	DN 32	15°	16,00
	HTB032 30	DN 32	30°	16,00
	HTB032 45	DN 32	45°	16,00
	HTB032 67	DN 32	67°	19,00
	HTB032 87	DN 32	87°	16,00
	HTB040 15	DN 40	15°	14,00
	HTB040 30	DN 40	30°	14,00
	HTB040 45	DN 40	45°	14,00
	HTB040 67	DN 40	67°	15,00
	HTB040 87	DN 40	87°	14,00
	HTB050 15	DN 50	15°	14,00
	HTB050 30	DN 50	30°	14,00
	HTB050 45	DN 50	45°	13,00
	HTB050 67	DN 50	67°	14,00
	HTB050 87	DN 50	87°	14,00
	HTB070 15	DN 70	15°	28,00
	HTB070 30	DN 70	30°	29,00
	HTB070 45	DN 70	45°	29,00
	HTB070 67	DN 70	67°	30,00
	HTB070 87	DN 70	87°	27,00
	HTB100 15	DN 100	15°	40,00
	HTB100 30	DN 100	30°	41,00
	HTB100 45	DN 100	45°	40,00
	HTB100 67	DN 100	67°	45,00
	HTB100 87	DN 100	87°	46,00
	HTB125 15	DN 125	15°	111,00
	HTB125 30	DN 125	30°	116,00
	HTB125 45	DN 125	45°	119,00
HTB125 67	DN 125	67°	187,00	
HTB125 87	DN 125	87°	155,00	
HTB150 30	DN 150	30°	224,00	
HTB150 45	DN 150	45°	213,00	
HTB150 87	DN 150	87°	218,00	
HT odbočka	HTEA 032 032 45	DN 32/32	45°	29,00
	HTEA 032 032 67	DN 32/32	67°	28,00
	HTEA 032 032 87	DN 32/32	87°	29,00
	HTEA 040 040 45	DN 40/40	45°	27,00
	HTEA 040 040 67	DN 40/40	67°	28,00
	HTEA 040 040 87	DN 40/40	87°	27,00
	HTEA 050 040 45	DN 50/40	45°	28,00
	HTEA 050 040 67	DN 50/40	67°	32,00
	HTEA 050 040 87	DN 50/40	87°	31,00
	HTEA 050 050 45	DN 50/50	45°	28,00
	HTEA 050 050 67	DN 50/50	67°	34,00
	HTEA 050 050 87	DN 50/50	87°	29,00
	HTEA 070 040 45	DN 70/40	45°	55,00
	HTEA 070 040 67	DN 70/40	67°	63,00
	HTEA 070 040 87	DN 70/40	87°	55,00
	HTEA 070 050 45	DN 70/50	45°	44,00
	HTEA 070 050 67	DN 70/50	67°	44,00
	HTEA 070 050 87	DN 70/50	87°	43,00
	HTEA 070 070 45	DN 70/70	45°	47,00
	HTEA 070 070 67	DN 70/70	67°	55,00
HTEA 070 070 87	DN 70/70	87°	48,00	



## TVAROVKY HT

Rabatní skupina C2DB

	Obj. číslo	Rozměr	Stupně	Cena v Kč
HT odbočka	HTEA 100 040 45	DN 100/40	45°	<b>78,00</b>
	HTEA 100 040 67	DN 100/40	67°	<b>203,00</b>
	HTEA 100 040 87	DN 100/40	87°	<b>78,00</b>
	HTEA 100 050 45	DN 100/50	45°	<b>58,00</b>
	HTEA 100 050 67	DN 100/50	67°	<b>60,00</b>
	HTEA 100 050 87	DN 100/50	87°	<b>58,00</b>
	HTEA 100 070 45	DN 100/70	45°	<b>75,00</b>
	HTEA 100 070 67	DN 100/70	67°	<b>74,00</b>
	HTEA 100 070 87	DN 100/70	87°	<b>73,00</b>
	HTEA 100 100 45	DN 100/100	45°	<b>80,00</b>
	HTEA 100 100 67	DN 100/100	67°	<b>73,00</b>
	HTEA 100 100 87	DN 100/100	87°	<b>73,00</b>
	HTEA 125 100 45	DN 125/100	45°	<b>227,00</b>
	HTEA 125 100 67	DN 125/100	67°	<b>433,00</b>
	HTEA 125 100 87	DN 125/100	87°	<b>237,00</b>
	HTEA 125 125 45	DN 125/125	45°	<b>532,00</b>
	HTEA 125 125 67	DN 125/125	67°	<b>855,00</b>
	HTEA 125 125 87	DN 125/125	87°	<b>514,00</b>
HTEA 150 100 45	DN 150/100	45°	<b>474,00</b>	
HTEA 150 125 45	DN 150/125	45°	<b>952,00</b>	
HTEA 150 125 67	DN 150/125	67°	<b>1 220,00</b>	
HTEA 150 150 45	DN 150/150	45°	<b>749,00</b>	
HTEA 150 150 67	DN 150/150	67°	<b>974,00</b>	



HT odbočka dvojitá	HTDA 050 050 67	DN 50/50	67°	<b>192,00</b>
	HTDA 050 050 87	DN 50/50	87°	<b>182,00</b>
	HTDA 070 070 67	DN 70/70	67°	<b>223,00</b>
	HTDA 100 050 45	DN 100/50	45°	<b>259,00</b>
	HTDA 100 050 67	DN 100/50	67°	<b>214,00</b>
	HTDA 100 050 87	DN 100/50	87°	<b>247,00</b>
	HTDA 100 070 67	DN 100/70	67°	<b>354,00</b>
	HTDA 100 100 45	DN 100/100	45°	<b>283,00</b>
	HTDA 100 100 67	DN 100/100	67°	<b>339,00</b>
	HTDA 100 100 87	DN 100/100	87°	<b>265,00</b>



HTDA dvouodbočka	HTCODA556	DN 110/50/50	67°	<b>214,00</b>
------------------	-----------	--------------	-----	---------------



HT odbočka rohová	HTED 100 100 45	DN 100/100	45°	<b>438,00</b>
	HTED 100 100 67	DN 100/100	67°	<b>365,00</b>
	HTED 100 100 87	DN 100/100	87°	<b>431,00</b>











# Odpadní potrubí

## TVAROVKY HT

Rabatní skupina C2DB

	Obj. číslo	Rozměr	Stupně	Cena v Kč
	HTEP100/100/50 67 L	100/100/50	67° levá	<b>274,00</b>
	HTEP100/100/50 67 P	100/100/50	67° pravá	<b>274,00</b>
	HTEP100/100/70 67 L	100/100/70	67° levá	<b>431,00</b>
	HTEP100/100/70 67 P	100/100/70	67° pravá	<b>431,00</b>
	HTEP100/100/70 87 L	100/100/70	87° levá	<b>431,00</b>
	HTEP100/100/70 87 P	100/100/70	87° pravá	<b>431,00</b>
	HTEP100/100/50 87 LN	100/100/50	87° levá	<b>274,00</b>
	HTEP100/100/50 87 PN	100/100/50	87° pravá	<b>274,00</b>
	HTEP100/100/70 67 LN	100/100/70	67° levá	<b>283,00</b>
	HTEP100/100/70 67 PN	100/100/70	67° pravá	<b>283,00</b>
	HTEP110/110/75/75 67 TR	110/110/75/75	67°	<b>552,00</b>
	HTGM 40/30A	40/30	tvár A	<b>18,00</b>
	HTGM 40/30B	40/30	tvár B	<b>15,00</b>
	HTGM 40/40C	40/40	tvár C	<b>11,00</b>
	HTGM 50/30D	50/30	tvár D	<b>41,00</b>
	HTGM 50/40E	50/40	tvár E	<b>44,00</b>
	HTGM 50/50F	50/50	tvár F	<b>23,00</b>
	HTL050	50		<b>58,00</b>
	HTL075	75		<b>80,00</b>
	HTL100	100		<b>93,00</b>
	HTM032	32		<b>8,00</b>
	HTM040	40		<b>9,00</b>
	HTM050	50		<b>11,00</b>
	HTM070	70		<b>18,00</b>
	HTM100	100		<b>22,00</b>
	HTM125	125		<b>60,00</b>
	HTM150	150		<b>107,00</b>
	HTRE 050	50		<b>79,00</b>
	HTRE 070	70		<b>107,00</b>
	HTRE 100	100		<b>116,00</b>
	HTRE 125	125		<b>312,00</b>
	HTRE 150	150		<b>479,00</b>
	HTLU 100	100		<b>175,00</b>

## TVAROVKY HT

Rabatní skupina C2DB

	Obj. číslo	Rozměr		Cena v Kč
HT redukce	HTR040 032	40 - 32		<b>22,00</b>
	HTR040 032 K	40 - 32	krátká	<b>37,00</b>
	HTR050 032	50 - 32		<b>30,00</b>
	HTR050 032 K	50 - 32	krátká	<b>42,00</b>
	HTR050 040	50 - 40		<b>17,00</b>
	HTR050 040 K	50 - 40	krátká	<b>20,00</b>
	HTR063 050	63 - 50		<b>58,00</b>
	HTR070 040	70 - 40		<b>29,00</b>
	HTR070 040 K	70 - 40	krátká	<b>36,00</b>
	HTR070 050	70 - 50		<b>24,00</b>
	HTR070 050 K	70 - 50	krátká	<b>24,00</b>
	HTR075 063	75 - 63		<b>89,00</b>
	HTR100 040 K	100 - 40	krátká	<b>38,00</b>
	HTR100 050	100 - 50		<b>33,00</b>
	HTR100 050 K	100 - 50	krátká	<b>32,00</b>
	HTR100 070	100 - 70		<b>33,00</b>
	HTR100 070 K	100 - 70	krátká	<b>33,00</b>
HTR125 100	125 - 100		<b>70,00</b>	
HTR150 100	150 - 100		<b>176,00</b>	
HTR150 125	150 - 125		<b>192,00</b>	
HT díl připojovací sifonový přímý	HTS32 32	32 - 5/4"		<b>70,00</b>
	HTS40 40	40 - 6/4"		<b>20,00</b>
HT koleno připojovací sifonové	HTSW 40 32	40/30		<b>17,00</b>
	HTSW 40 40	40 - 6/4"		<b>21,00</b>
	HTSW 50 40	50 - 6/4"		<b>22,00</b>
	HTSW 50 50	50 - 2"		<b>23,00</b>
HT koleno dvojité	HTDSW	40/50/40°		<b>43,00</b>
HT objímka převlečná	HTU032	32		<b>23,00</b>
	HTU040	40		<b>22,00</b>
	HTU050	50		<b>21,00</b>
	HTU063	63		<b>96,00</b>
	HTU070	70		<b>26,00</b>
	HTU100	100		<b>42,00</b>
	HTU125	125		<b>129,00</b>
	HTU150	150		<b>237,00</b>
HT díl spojovací, přechod na litinu	HTUG 050	50		<b>28,00</b>
	HTUG 070	75		<b>32,00</b>
	HTUG 100	110		<b>44,00</b>
HT, KG GA manžeta	HTUG 050 GA	50		<b>48,00</b>
	HTUG 075 GA	75		<b>56,00</b>
	HTUG 110 GA	110		<b>79,00</b>
HT spona PVC	HT S 30 40 50	30/40/50		<b>21,00</b>
	HT S 70 100	70/100		<b>46,00</b>

## VPUSTĚ HUTTERER & LECHNER

HL80.1

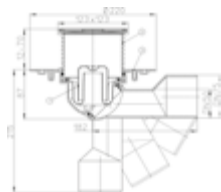

HL80

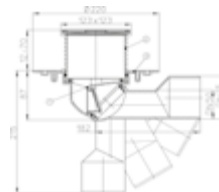

HL310N



HL310NPr



HL510N

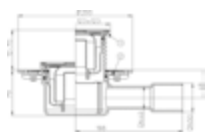

HL510NPr



HL600

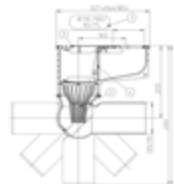

HL520FE **NOVINKA!**

stavební výška 73 mm, sítko na vlasy, kloub na odtoku

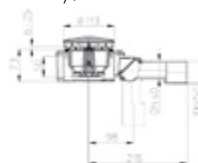

HL660E

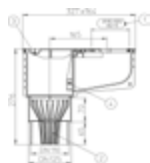

HL83.M



### HL530F **NOVINKA!**

- nižší stavební výška proti HL530 a možnost zabudování do běžných skladeb podlah - 85 mm stavební výšky HL530F
- umožní zabudování do skladby podlahy min. 100 mm (bez dlažby)
- dovolený maximální průtok 0,6 l/s
- zápachová uzávěrka (výška 30 mm), systém PRIMUS
- nepropouští zápach ani v případě vyschnutí ZU

HL530

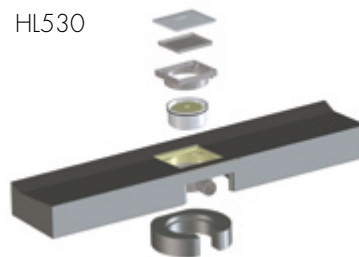

HL530F

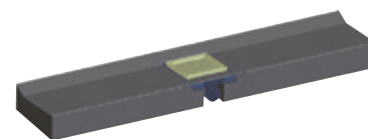

	Obj. číslo	Rabatní skupina C4CF	Cena v Kč
Vpust' podlahová DN50/75/110 115x115 mřížka nerezová, svislý odtok	HUL310N		<b>1 042,00</b>
Vpust' podlahová vtok.mřížka 115x115 mm nerez, zápach.uzávěr PRIMUS	HUL310NPR		<b>1 310,00</b>
Uzávěrka podlahová zápachová DN40/50 boční odtok	HUL510N		<b>714,00</b>
Uzávěrka podlahová zápachová DN40/50 Primus	HUL510NPR		<b>1 079,00</b>
Uzávěrka zápachová DN40/50 ke sprchovým mísám, průměr 90 mm, ocel	HUL520FE		<b>743,00</b>
Lapač sřešních splavenin s košem DN100	HUL600	Rabatní skupina C4IG	<b>1 854,00</b>
Lapač sřešních splavenin s vystředovacím kroužkem DN100/125	HUL660E	↓	<b>393,00</b>
Vtok s mřížkou 100x100 s klapkou	HUL80	Rabatní skupina C4CF	<b>1 361,00</b>
Vpust' podlahová DN50/70 s mřížkou	HUL80.1	↓	<b>1 361,00</b>
Souprava izolační pro stěrkové-kontaktní hydroizolace	HUL83.M	↓	<b>942,00</b>
Blok sprchový - podl. žlab 1 200 x 256 x 115 mm s odtokovou vpustí D	HUL530	Rabatní skupina C4HG	<b>4 740,00</b>
Blok sprchový - podlahový žlab 1 200 x 256 x 85 mm s odtok. vpustí DN50	HUL530F	↓	<b>4 141,00</b>
Blok sprchový - podl. žlab 1 200 x 256 x 85 mm s odtokem, bez pohl. dílů	HUL530F.0	↓	<b>3 665,00</b>

## VĚTRACÍ HLAVICE

**HUL807** – Souprava větrací hlavice DN 75

**HUL810** – Souprava větrací hlavice DN 110

Souprava = větrací hlavice + střešní krycí růžice pro větrací potrubí

**HUL900N** – přívzdušňovací ventil DN50 / 75 / 110 s dvojitou izolační stěnou

Přívzdušňovací ventil DN50/75/110 s dvojitou izolační stěnou, s masivní pryžovou membránou, s odnímatelnou mřížkou jak proti hmyzu, tak i pro čištění. Odpovídá EN 12380-1 a požadavkům ČSN 756760. Průtok vzduchu pro DN110 dle zkoušek podle EN 12380 činí 37 l/s. Je určen pro přívzdušnění splaškových odpadních potrubí do průtoku vody 3,7 l/s a pro přívzdušnění připojovacích potrubí do průtoku vod 30 l/sec. Zařazen do třídy A1 (-20°C až + 60°C) a pro použití i pod úrovní vody v zařízovacích předmětech.

**HUL904** – přívzdušňovací ventil s adaptérem

Přívzdušňovací ventil DN40 s adaptérem 32/50. Odpovídá EN 12380-1 a požadavkům ČSN 756760. Průtok vzduchu dle zkoušek podle EN 12380 činí 5 l/s. Je určen pro přívzdušnění splaškových odpadních potrubí do průtoku vody 0,5 l/s a pro přívzdušnění připojovacích potrubí do průtoku vod 4 l/sec. Zařazen do třídy A1 (-20 °C až + 60 °C) a pro použití i pod úrovní vody v zařízovacích předmětech.

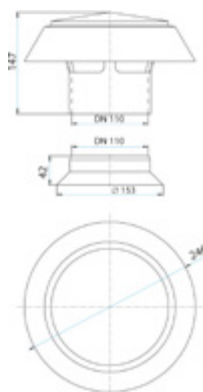

HUL810



HUL900N



HUL904

Rabatní skupina C2LB

	Obj. číslo	Cena v Kč
Hlavice větrací, střešní souprava DN70	HUL807	736,00
Hlavice větrací, střešní souprava DN100	HUL810	558,00
Ventil přívzdušňovací DN 50/70/100	HUL900N	1 135,00
Hlavice ventilační DN40	HUL904	447,00
Hlavice ventilační DN110	HUL900NECO	785,00

## PODOMÍTKOVÉ SIFONY, NÁSTRČNÉ VTOKY

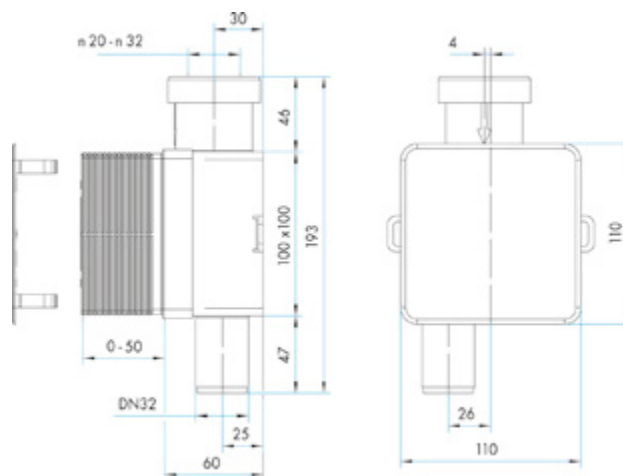

### HUL138 – Podomítkový sifon se zápachovým a mechanickým uzávěrem

Podomítkový sifon DN32 k odvodu kondenzátu do kanalizace, s vyjímatelným a čistitelným zápachovým uzávěrem a s mechanickým uzávěrem (kuličkou) pro suchý stav. Určen pro připojení potrubí a hadic od Ř 20 - 32 mm. Hloubkově nastavitelná stavební ochranná zátká. Minimální stavební hloubka 60 mm. Hydraulická kapacita 0,15 l/s. Materiál PP/ABS. Rozměr: 100 x 100 mm.

### HUL73Pr – Nástrčný vtok se zápachovým uzávěrem a lamelovým těsněním

Nástrčný vtok DN110 s lamelovým (břitovým) těsněním pro utěsnění potrubí DN110 s hladkým koncem. K použití pro neizolované podlahy sklepů apod. Odpadní potrubí se zařízne s hrubou úrovní betonové podlahy, nasune se vtok a je hotovo. Se zápachovým uzávěrem „Primus“, nerezovým rámečkem 121x121 systém „Klick Klack“ a vtokovou mřížkou z nerezové oceli 115x115 mm. Stavební kryt rámečku je v balení. Hydraulická kapacita 0,46 l/s. Materiál PP/Edelstahl V2A.

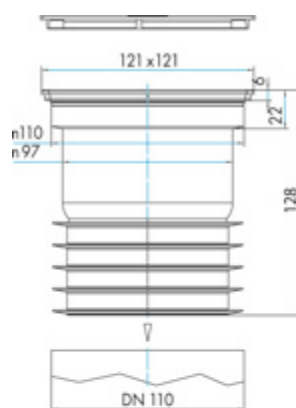

HUL73Pr

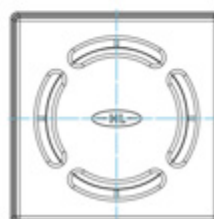

Rabatní skupina H2BC

Obj. číslo

**Cena v Kč**

Kondenzační sifon podomítkový

HUL138

**757,00**

Rabatní skupina C4CF

Zásuvná vpusť s nerez vtokovou mřížkou 115mm x 115mm, DN110

HUL73Pr

**1 942,00**



# 3. Potrubní armatury - voda, plyn



## MRAZUVZDORNÉ VENTILY PRO VENKOVNÍ POUŽITÍ



### KEMPER „Frosti®“ – ZIMA BEZ STAROSTÍ

Díky automatickému vypouštění po každém použití zaručují mrazuvzdorné venkovní ventily společnosti **KEMPER** celoroční absolutní ochranu před škodami působenými mrazem a vodou. Těleso ventilu je umístěno uvnitř a je chráněno proti mrazu, takže na začátku studeného období není zapotřebí ventil uzavírat a vypouštět. Ventily jsou vhodné pro všechny stavební materiály, s možností libovolného zkrácení nebo prodloužení.

### KEMPER „Frosti® – plus“ – montážní sada, Vzor 574



Stavební sada pro kompletní instalaci umožňuje montáž armatury již ve fázi hrubé stavby. Venkovní část se montuje po dokončení obvodové stěny.

### VÝHODY NA PRVNÍ POHLED:

- celoroční jistota proti zamrznutí
- snadná a rychlá montáž
- plynule nastavitelné podle tloušťky obvodové zdi (od 150 mm do 650 mm)
- již jen jedna délka pro tloušťku zdi do 415 mm
- nadprůměrný výkon 40 l vody za minutu
- zavzdušňovač potrubí zabezpečený proti ztrátě
- 2 otočení k otevření / zavření
- nová konstrukce s povrchem z matného chromu odolnému proti povětrnostním vlivům
- u obou typů možno objednat prodloužení až o 250 mm

### KEMPER „Frosti®“ – máte jistotu DIN EN 1717

- Již z výroby vybaven povinně předepsanou ochrannou kombinací (zavzdušňovač potrubí/hadice zajištěn proti ztrátě, zpětná klapka) podle DIN/DVGW
- Testován a neomezeně schválen DVGW, zkouška hlučnosti podle DIN EN ISO 3822

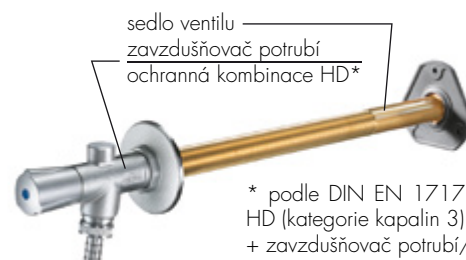

\* podle DIN EN 1717 Ochranná kombinace HD (kategorie kapalin 3) = zpětná uzavírka (EB) + zavzdušňovač potrubí/ hadice (HB)



## MRAZUVZDORNÉ VENTILY PRO VENKOVNÍ POUŽITÍ



S obslužnou rukojetí



S odnímatelným vrchním kohoutem



Volitelně s uzamykatelnou obslužnou rukojetí

Rabatní skupina D2BM

	Obj. číslo	Cena v Kč
Ventil mrazuvzdorný FROSTI plus, délka do 415 mm, DN15	KEM57400015	<b>2 590,00</b>
Ventil mrazuvzdorný FROSTI plus, délka do 435 mm, DN20	KEM57400020	<b>4 293,00</b>

## SKŘÍŇKY „TRESOR“ PRO VODOVODNÍ A ELEKTRICKÉ ROZVODY

### VÝHODY NA PRVNÍ POHLED:

- díky integrovanému krytu hadice a kabelových přípojek bezpečně chrání proti neoprávněnému využívání vody a elektrické energie, a to i během používání
- bezpečnostní zámek přestavitelný na stávající systém zavírání
- obsahuje mrazuvzdorný venkovní ventil KEMPER. Mrazuvzdornost je zaručena díky funkci automatického vypouštění
- obsahuje kombinace zásuvek na 220 a 380 Voltů, třída ochrany IP44, napevno osazené, připravené k okamžité instalaci
- bezpečné oddělení vodní a elektrické přípojky ve shodě se směnicemi pro mokrá prostředí a místností



### Centralizovaný rozvod energie a vody KEMPER „Tresor“

Technicky optimální a dokonalý design! Kemper „Tresor“ je kompaktní jednotka pro venkovní vyústění rozvodu vody a elektřiny, která umožňuje současné zásobování vodou i elektrickou energií z jediného místa. Je vždy stejně účinná, nezávisle na využití a na připojeném zařízení – ať už myjete automobil pomocí vysokotlaké hadice, pracujete na zahradě se sekačkou, zahradním zavlažovačem nebo elektrickými nůžkami, anebo potřebujete zapnout několik spotřebičů při grilování.



Rabatní skupina D2BM

	Obj. číslo	Cena v Kč
Skříň KEMPER Tresor 2x230V, 470x250x120mm na fasádu	KEM210 02 015 00	<b>41 462,00</b>
Skříň KEMPER Tresor 1x230V, 1x400V, 16A, IP44, 470x250x120mm	KEM210 03 015 00	<b>42 579,00</b>
MINI-TRESOR kompaktní zásobovací stanice pro rod.dům	KEM211 01 015 00	<b>23 678,00</b>
MINI-TRESOR kompaktní zásobovací stanice pro rod.dům	KEM211 02015	<b>19 898,00</b>

NEZÁMRZNÝ VENKOVNÍ VENTIL SEPP-SECURE SPRÁVNÁ TREFA



**SEPP-SECURE NEZÁMRZNÝ VENKOVNÍ VENTIL**

Povoleno DVGW. Pro pitnou vodu PN16, odolnost vůči teplotám do 90 °C, s kombinací bezpečnosti HD podle DIN EN 1717 (ZK a PT), pro okamžitou kompletní montáž pro sílu zdí 150 - 500 mm. Montážní sada sestává z: Trubka do zdi se zvukovou izolací a zpětnou klapkou, ventil pro vnější stěnu, integrovaný zavzdušňovač, šroubení pro hadici, těsnění ve zdi, multifunkční nářadí, dvě upevňovací příruby a upevňovací materiál pro vnitřní a vnější část (šrouby a hmoždinky), sada s ovládním rukojetí nebo s horním dílem pro nástrčkový klíč, uzavírací táhlo.

**RYCHLÁ MONTÁŽ**

Ventil pro vnější stěnu s automatickým odvzdušněním je vhodný pro:

- zdívo s jednovrstvou a dvouvrstvou izolací
- opláštění budovy s obložení nebo s omítkou
- nebo pro okamžitou kompletní montáž
- instalaci nad omítku nebo pod omítku
- sílu zdíva od 100mm do 500mm

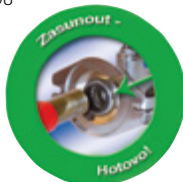

- Automatické vypouštění vody z ventilu po uzavření
- Odvodnění ventilu i při napojené zahradní hadici
- TECTITE® zásuvný spoj - rychlá montáž
- Pro síly zdí od 100 do 500 mm



**TECHNIKA**

Armatura disponuje separátními otvory pro přívod vzduchu a odvodnění. Po uzavření ventilu je do prostoru trubky nuceně přiveden vzduch - potrubí je vypuštěno. Funkce automatického vypouštění je zajištěna i při nedemontované zahradní hadici.



POTRUBNÍ ARMATURY - VODA, PLYN

Rabatní skupina D2BC

**Cena v Kč**  
**1 706,00**

Ventil mrazuvzdorný FROSTI plus, délka do 415 mm, DN15

Obj. číslo  
MEISP8031GCA

## POJISTNÉ VENTILY

Rabatní skupina D3FC

Ventil pojistný	Obj. číslo	Rožměř		Cena v Kč
	PV15/1,8	311 - 1/2"	1,8 bar	<b>187,00</b>
	PV15/2,5	311 - 1/2"	2,5 bar	<b>180,00</b>
	PV15/3	311 - 1/2"	3 bar	<b>180,00</b>
	PV15/6	311 - 1/2"	6 bar	<b>180,00</b>
	PV15/8	311 - 1/2"	8 bar	<b>205,00</b>
	PV20/2,5	311 - 3/4"	2,5 bar	<b>193,00</b>
	PV20/3	311 - 3/4"	3 bar	<b>193,00</b>
	PV20/6	311 - 3/4"	6 bar	<b>198,00</b>
	PV20/8	311 - 3/4"	8 bar	<b>339,00</b>
	PV25/2,5	527 - 1"	2,5 bar	<b>2 425,00</b>
	PV25/3	527 - 1"	3 bar	<b>2 425,00</b>
	PV25/6	527 - 1"	6 bar	<b>2 728,00</b>
	PV25/8	527 - 1"	8 bar	<b>3 286,00</b>

Rabatní skupina D3FX

Ventil pojistný	Obj. číslo	Rožměř		Cena v Kč
	PV25/2,5E	1"	2,5 bar	<b>443,00</b>
	PV25/3E	1"	6 bar	<b>443,00</b>
	PV25/6E	1"	6 bar	<b>432,00</b>
	PV25/8E	1"	8 bar	<b>459,00</b>
	PV32/2,5E	5/4"	2,5 bar	<b>510,00</b>
	PV32/3E	5/4"	3 bar	<b>511,00</b>
PV32/8E	5/4"	8 bar	<b>501,00</b>	

Rabatní skupina D3FN

Ventil pojistný DUCO pro topení	Obj. číslo	Rožměř		Cena v Kč
	MEI691520.18	1/2" x 3/4"	1,8 bar	<b>267,00</b>
	MEI691520.25	1/2" x 3/4"	2,5 bar	<b>267,00</b>
	MEI691520.30	1/2" x 3/4"	3 bar	<b>267,00</b>
	MEI692025.18	3/4" x 1"	1,8 bar	<b>488,00</b>
	MEI692025.25	3/4" x 1"	2,5 bar	<b>488,00</b>
	MEI692025.30	3/4" x 1"	3 bar	<b>488,00</b>
	MEI692532.18	1" x 5/4"	1,8 bar	<b>961,00</b>
	MEI692532.25	1" x 5/4"	2,5 bar	<b>961,00</b>
	MEI692532.30	1" x 5/4"	3 bar	<b>961,00</b>

Rabatní skupina D3FN

Ventil pojistný DUCO pro systémy TV	Obj. číslo	Rožměř		Cena v Kč
	MEI691520.60	1/2" x 3/4"	6 bar	<b>267,00</b>
	MEI691520.80	1/2" x 3/4"	8 bar	<b>267,00</b>
	MEI692025.100	3/4" x 1"	10 bar	<b>488,00</b>
	MEI692025.60	3/4" x 1"	6 bar	<b>488,00</b>
	MEI692025.80	3/4" x 1"	8 bar	<b>488,00</b>
	MEI692532.100	1" x 5/4"	10 bar	<b>961,00</b>
	MEI692532.18	1" x 5/4"	6 bar	<b>961,00</b>
	MEI692532.25	1" x 5/4"	8 bar	<b>961,00</b>

Rabatní skupina D3FX

Ventil pojistný pro boiler	Obj. číslo	Rožměř		Cena v Kč
	IVA08022012	1/2"		<b>113,00</b>
	IVA08022034	3/4"		<b>222,00</b>

Rabatní skupina D3FP

Ventil pojistný k el. boileru	Obj. číslo	Rožměř		Cena v Kč
	TE 1847	SLO417585	1/2"	DN15 <b>799,00</b>
		SLO417584	3/4"	DN20 <b>856,00</b>
	TE 2852	SLO417538	1/2"	DN15 <b>479,00</b>
		SLO417584	3/4"	DN20 <b>856,00</b>

NEREZOVÉ HADICE FLEXIRA

**10** 10 LET ZÁRUKA

STEEL PROTECT: OCHRANNÉ OPLÁŠTĚNÍ

TESTOVÁNO NA TLAK AŽ 16 BAR

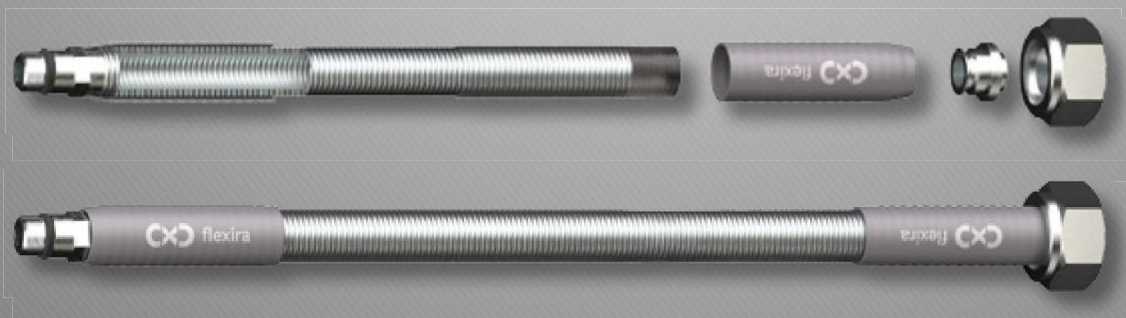

Nerezové koncovky a svářeční automaty s dokonalým svárem. To jsou podmínky zaručující neomezenou životnost. Žádná pryž, pouze kvalitní nerezový vlnovec – maximálně odolný a zdravotně nezávadný. Profil vlny FlexiWave zaručuje maximální ohebnost. Některé čisticí prostředky jsou velmi agresivní vůči nerezí. I na to jsme mysleli a přidali čiré ochranné opláštění SteelProtect.



HADIČKA, KTERÁ VÁS NIKDY NEVYTOPÍ

Rabatní skupina D5DG  
Cena v Kč

	Obj. číslo	Rozměr	Cena v Kč	
	Vodovodní hadice FLEXIRA xConnect Aqua Plus	APOFLX.01-102-101-0400.LP01	G3/8-M10*1 K 400mm	500,00
	APOFLX.01-102-101-0600.LP01	G3/8-M10*1 K 600mm	500,00	
	APOFLX.01-102-101-0800.LP01	G3/8-M10*1 K 800mm	580,00	
	APOFLX.01-102-101-1200.LP01	G3/8-M10*1 K 1200mm	660,00	
	APOFLX.01-102-101-2000.LP01	G3/8-M10*1 K 2000mm	830,00	
	APOFLX.01-102-102-0400.LP01	G3/8-M10*1 D 400mm	500,00	
	APOFLX.01-102-102-0600.LP01	G3/8-M10*1 D 600mm	500,00	
	APOFLX.01-102-102-0800.LP01	G3/8-M10*1 D 800mm	580,00	
	APOFLX.01-102-102-1200.LP01	G3/8-M10*1 D 1200mm	660,00	
	APOFLX.01-102-102-2000.LP01	G3/8-M10*1 D 2000mm	830,00	

	Obj. číslo	Rozměr	Cena v Kč	
	Vodovodní hadice FLEXIRA xConnect Aqua Plus	APOFLX.01-102-131-0400.LP01	G3/8-G3/8 400mm	500,00
	APOFLX.01-102-131-0600.LP01	G3/8-G3/8 600mm	500,00	
	APOFLX.01-102-131-0800.LP01	G3/8-G3/8 800mm	580,00	
	APOFLX.01-102-131-1200.LP01	G3/8-G3/8 1200mm	660,00	
	APOFLX.01-102-131-2000.LP01	G3/8-G3/8 2000mm	830,00	
	APOFLX.01-102-132-0400.LP01	G3/8-G1/2 400mm	500,00	
	APOFLX.01-102-132-0600.LP01	G3/8-G1/2 600mm	500,00	
	APOFLX.01-102-132-0800.LP01	G3/8-G1/2 800mm	580,00	
	APOFLX.01-102-132-1200.LP01	G3/8-G1/2 1200mm	660,00	
	APOFLX.01-102-132-2000.LP01	G3/8-G1/2 2000mm	830,00	

POTRUBNÍ ARMATURY - VODA, PLYN



## NEREZOVÉ HADICE FLEXIRA



Rabatní skupina D5DG

	Obj. číslo	Rozměr	Cena v Kč
Plynové hadice FLEXIRA xConnect Gas Basic 	APOFLX.01-103-098-0500.LP01	R1/2-G1/2, 500 mm, svařovaná	<b>250,00</b>
	APOFLX.01-103-098-1000.LP01	R1/2-G1/2, 1000 mm, svařovaná	<b>330,00</b>
	APOFLX.01-103-098-1500.LP01	R1/2-G1/2, 1500 mm, svařovaná	<b>500,00</b>
	APOFLX.01-103-098-2000.LP01	R1/2-G1/2, 2000 mm, svařovaná	<b>660,00</b>
Plynové hadice FLEXIRA xConnect Gas Standard 	APOFLX.01-103-105-0500.LP01	R1/2(T)-G1/2, 500 mm, svařovaná	<b>330,00</b>
	APOFLX.01-103-105-1000.LP01	R1/2(T)-G1/2, 1000 mm, svařovaná	<b>500,00</b>
	APOFLX.01-103-105-1500.LP01	R1/2(T)-G1/2, 1500 mm, svařovaná	<b>660,00</b>
	APOFLX.01-103-105-2000.LP01	R1/2(T)-G1/2, 2000 mm, svařovaná	<b>830,00</b>
	APOFLX.01-103-106-0500.LP01	G1/2-G1/2(T), 500 mm, svařovaná	<b>330,00</b>
	APOFLX.01-103-106-1000.LP01	G1/2-G1/2(T), 1000 mm, svařovaná	<b>500,00</b>
	APOFLX.01-103-106-1500.LP01	G1/2-G1/2(T), 1500 mm, svařovaná	<b>660,00</b>
	APOFLX.01-103-106-2000.LP01	G1/2-G1/2(T), 2000 mm, svařovaná	<b>830,00</b>
Plynové hadice FLEXIRA xConnect Gas Plus 	APOFLX.01-103-418-0500.LP01	R1/2(T)-G1/2, 500 mm	<b>500,00</b>
	APOFLX.01-103-418-1000.LP01	R1/2(T)-G1/2, 1000 mm	<b>660,00</b>
	APOFLX.01-103-418-1500.LP01	R1/2(T)-G1/2, 1500 mm	<b>830,00</b>
	APOFLX.01-103-418-2000.LP01	R1/2(T)-G1/2, 2000 mm	<b>990,00</b>
	APOFLX.01-103-419-0500.LP01	Rp1/2(T)-R1/2, 500 mm	<b>500,00</b>
	APOFLX.01-103-419-1000.LP01	Rp1/2(T)-R1/2, 1000 mm	<b>660,00</b>
	APOFLX.01-103-419-1500.LP01	Rp1/2(T)-R1/2, 1500 mm	<b>830,00</b>
	APOFLX.01-103-419-2000.LP01	Rp1/2(T)-R1/2, 2000 mm	<b>990,00</b>
Plynové hadice FLEXIRA xConnect Gas Premium 	APOFLX.01-103-645-0500.LP01	Rp1/2 s arm. 657/TAE, 500 mm	<b>990,00</b>
	APOFLX.01-103-645-1000.LP01	Rp1/2 s arm. 657/TAE, 1000 mm	<b>1 150,00</b>
	APOFLX.01-103-645-1500.LP01	Rp1/2 s arm. 657/TAE, 1500 mm	<b>1 320,00</b>
	APOFLX.01-103-645-2000.LP01	Rp1/2 s arm. 657/TAE, 2000 mm	<b>1 490,00</b>
	APOFLX.01-103-647-0500.LP01	G1/2 s arm. 657/TAE, 500 mm	<b>990,00</b>
	APOFLX.01-103-647-1000.LP01	G1/2 s arm. 657/TAE, 1000 mm	<b>1 150,00</b>
	APOFLX.01-103-647-1500.LP01	G1/2 s arm. 657/TAE, 1500 mm	<b>1 320,00</b>
	APOFLX.01-103-647-2000.LP01	G1/2 s arm. 657/TAE, 2000 mm	<b>1 490,00</b>

## NEREZOVÉ TRUBKY FLEXIRA

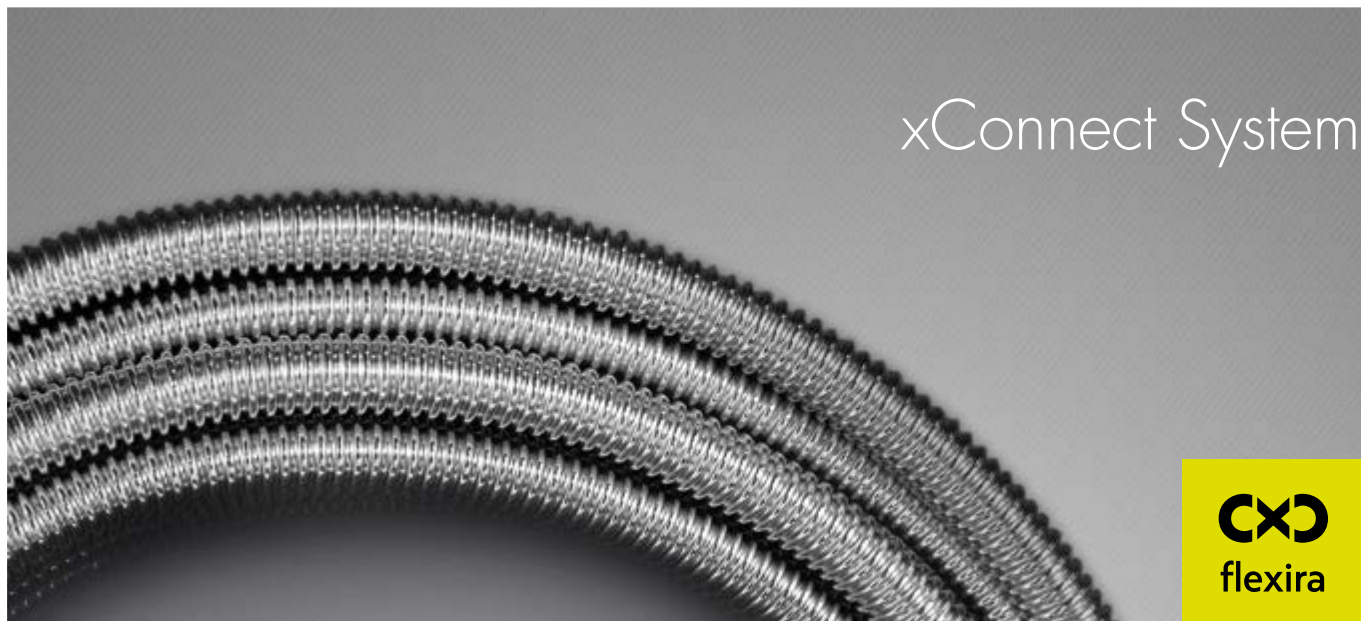

xConnect System

## UNIVERZÁLNÍ TRUBKA NA VŠECHNY MÉDIA

Rabatní skupina D5DK

	Obj. číslo	Popis	Cena v Kč/m
	Trubka FLEXIRA xConnect bez opláštění		
	APOFLX.14-002-921-5000	AISI 316L, DN8 - 3/8", návín 5 m	<b>180,00</b>
	APOFLX.14-002-921-0003	AISI 316L, DN8 - 3/8", návín 30 m	<b>170,00</b>
	APOFLX.14-002-921-0006	AISI 316L, DN8 - 3/8", návín 60 m	<b>160,00</b>
	APOFLX.14-002-922-5000	AISI 316L, DN12 - 1/2", návín 5 m	<b>210,00</b>
	APOFLX.14-002-922-0003	AISI 316L, DN12 - 1/2", návín 30 m	<b>200,00</b>
	APOFLX.14-002-922-0006	AISI 316L, DN12 - 1/2", návín 60 m	<b>190,00</b>
	APOFLX.14-002-923-5000	AISI 316L, DN16 - 3/4", návín 5 m	<b>240,00</b>
	APOFLX.14-002-923-0003	AISI 316L, DN16 - 3/4", návín 30 m	<b>230,00</b>
	APOFLX.14-002-923-0006	AISI 316L, DN16 - 3/4", návín 60 m	<b>220,00</b>
	APOFLX.14-002-925-5000	AISI 316L, DN20 - 1", návín 5 m	<b>300,00</b>
	APOFLX.14-002-925-0003	AISI 316L, DN20 - 1", návín 30 m	<b>290,00</b>
APOFLX.14-002-925-0006	AISI 316L, DN20 - 1", návín 60 m	<b>280,00</b>	

			Cena v Kč/m
	Trubka FLEXIRA xConnect s opláštěním SteelProtect		
	APOFLX.14-002-861-5000	AISI 316L, DN8 - 3/8", návín 5 m	<b>180,00</b>
	APOFLX.14-002-861-0003	AISI 316L, DN8 - 3/8", návín 30 m	<b>170,00</b>
	APOFLX.14-002-861-0006	AISI 316L, DN8 - 3/8", návín 60 m	<b>160,00</b>
	APOFLX.14-002-862-5000	AISI 316L, DN12 - 1/2", návín 5 m	<b>210,00</b>
	APOFLX.14-002-862-0003	AISI 316L, DN12 - 1/2", návín 30 m	<b>200,00</b>
	APOFLX.14-002-862-0006	AISI 316L, DN12 - 1/2", návín 60 m	<b>190,00</b>
	APOFLX.14-002-863-5000	AISI 316L, DN16 - 3/4", návín 5 m	<b>240,00</b>
	APOFLX.14-002-863-0003	AISI 316L, DN16 - 3/4", návín 30 m	<b>230,00</b>
	APOFLX.14-002-863-0006	AISI 316L, DN16 - 3/4", návín 60 m	<b>220,00</b>
	APOFLX.14-002-865-5000	AISI 316L, DN20 - 1", návín 5 m	<b>300,00</b>
	APOFLX.14-002-865-0003	AISI 316L, DN20 - 1", návín 30 m	<b>290,00</b>
APOFLX.14-002-865-0006	AISI 316L, DN20 - 1", návín 60 m	<b>280,00</b>	



## NEREZOVÉ TRUBKY FLEXIRA - PŘÍSLUŠENSTVÍ, SYSTÉM „T“

Rabatní skupina D5DK

	Obj. číslo	Popis	Cena v Kč
Spojka „T“ 	APOFLX.14-040-301	DN8 G 3/8" - G 3/8"	<b>30,00</b>
	APOFLX.14-040-302	DN12 G 1/2" - G 1/2"	<b>50,00</b>
	APOFLX.14-040-303	DN16 G 3/4" - G 3/4"	<b>70,00</b>
	APOFLX.14-040-304	DN20 G 1" - G 1"	<b>120,00</b>
	APOFLX.14-040-305	DN25 G 5/4" - G 5/4"	<b>250,00</b>
T-kus „T“ 	APOFLX.14-040-321	DN8 3xG 3/8"	<b>100,00</b>
	APOFLX.14-040-322	DN12 3xG 1/2"	<b>120,00</b>
	APOFLX.14-040-323	DN16 3xG 3/4"	<b>180,00</b>
	APOFLX.14-040-324	DN20 3xG 1"	<b>300,00</b>
Ploché těsnění „T“ 	APOFLX.15-021-013	3/8" 15/8x2	<b>3,00</b>
	APOFLX.15-021-023	1/2" 18,5/12x2	<b>3,00</b>
	APOFLX.15-021-033	3/4" 24/16x2	<b>3,00</b>
	APOFLX.15-021-043	1" 30/20x2	<b>4,00</b>
	APOFLX.15-021-045	1" 30/23x3	<b>4,00</b>
	APOFLX.15-021-053	5/4" 38,5/25x2	<b>5,00</b>
Přejchodka neredukovaný průtok „T“ 	APOFLX.14-040-501	DN12 G 1/2" - Rp 3/8"	<b>70,00</b>
	APOFLX.14-040-511	DN16 G 3/4" - Rp 1/2"	<b>70,00</b>
	APOFLX.14-040-521	DN20 G 1" - Rp 3/4"	<b>100,00</b>
	APOFLX.14-040-531	DN25 G 5/4" - Rp 1"	<b>200,00</b>
Přejchodka neredukovaný průtok „T“ 	APOFLX.14-040-502	DN12 G 1/2" - R 3/8"	<b>70,00</b>
	APOFLX.14-040-512	DN16 G 3/4" - R 1/2"	<b>100,00</b>
	APOFLX.14-040-522	DN20 G 1" - R 3/4"	<b>150,00</b>
	APOFLX.14-040-532	DN25 G 5/4" - R 1"	<b>250,00</b>
Přejchodka redukovány průtok „T“ 	APOFLX.14-040-351	DN8 G 3/8" - R 3/8"	<b>40,00</b>
	APOFLX.14-040-352	DN12 G 1/2" - R 1/2"	<b>50,00</b>
	APOFLX.14-040-353	DN16 G 3/4" - R 3/4"	<b>70,00</b>
	APOFLX.14-040-354	DN20 G 1" - R 1"	<b>120,00</b>
	APOFLX.14-040-355	DN25 G 5/4" - R 5/4"	<b>250,00</b>
Matice „T&O“ 	APOFLX.14-040-101	DN8 G 3/8"	<b>20,00</b>
	APOFLX.14-040-102	DN12 G 1/2"	<b>25,00</b>
	APOFLX.14-040-103	DN16 G 3/4"	<b>30,00</b>
	APOFLX.14-040-104	DN18 G 3/4"	<b>30,00</b>
	APOFLX.14-040-105	DN20 G 1"	<b>50,00</b>
	APOFLX.14-040-106	DN23 G 1"	<b>50,00</b>
	APOFLX.14-040-107	DN25 G 5/4"	<b>100,00</b>
Vnější závit „T“, mosaz 	APOFLX.14-040-141	DN8 GA 3/8"	<b>20,00</b>
	APOFLX.14-040-142	DN12 GA 1/2"	<b>25,00</b>
	APOFLX.14-040-143	DN16 GA 3/4"	<b>30,00</b>
	APOFLX.14-040-144	DN20 GA 1"	<b>50,00</b>
	APOFLX.14-040-145	DN25 GA 5/4"	<b>100,00</b>







NEREZOVÉ TRUBKY FLEXIRA - PŘÍSLUŠENSTVÍ, SYSTÉM „O“

Rabatní skupina D5DK

	Obj. číslo	Popis	Cena v Kč
<p>Spojka „O“</p> 	APOFLX.14-040-653.LP01	DN15-DN15	100,00
	APOFLX.14-040-655.LP01	DN20-DN20	140,00
	APOFLX.14-040-657.LP01	DN25-DN25	240,00
<p>Přechodka na čerpadlo „O“</p> 	Obj. číslo	Popis	Cena v Kč
	APOFLX.14-040-685.LP01	DN20-G1-DN15-DN20	300,00
<p>Matice „O“</p> 	Obj. číslo	Popis	Cena v Kč
	APOFLX.14-040-101	DN8 G3/8"	20,00
	APOFLX.14-040-102	DN12 G1/2"	25,00
	APOFLX.14-040-103	DN15 G3/4"	30,00
	APOFLX.14-040-105	DN20 G1"	50,00
APOFLX.14-040-107	DN25 G5/4"	100,00	
<p>Přechodka neredukovaná „O“</p> 	Obj. číslo	Popis	Cena v Kč
	APOFLX.14-040-613.LP01	DN15-R1/2"	140,00
	APOFLX.14-040-615.LP01	DN20-R3/4"	200,00
	APOFLX.14-040-617.LP01	DN25-R1"	400,00
	APOFLX.14-040-623.LP01	DN15-Rp1/2"	140,00
	APOFLX.14-040-625.LP01	DN20-Rp3/4"	200,00
	APOFLX.14-040-627.LP01	DN25-Rp1"	400,00
	APOFLX.14-040-632.LP01	DN12-G1/2"	100,00
	APOFLX.14-040-633.LP01	DN15-G3/4"	140,00
APOFLX.14-040-635.LP01	DN20-G1"	240,00	
APOFLX.14-040-637.LP01	DN25-G5/4"	500,00	
<p>Redukční set „O“</p> 	Obj. číslo	Popis	Cena v Kč
	APOFLX.14-040-645.LP01	DN20 > DN15	100,00
APOFLX.14-040-647.LP01	DN25 > DN20	120,00	
<p>Rozdělovač „O“</p> 	Obj. číslo	Popis	Cena v Kč
	APOFLX.14-040-665.LP01	DN20-DN15-DN15-DN20	450,00
<p>T-kus „O“</p> 	Obj. číslo	Popis	Cena v Kč
	APOFLX.14-040-603.LP01	DN15-DN15-DN15	200,00
	APOFLX.14-040-695.LP01	DN20-DN15-DN20	300,00
APOFLX.14-040-697.LP01	DN25-DN20-DN25	400,00	
<p>Nástěnka neredukovaná „O“</p> 	Obj. číslo	Popis	Cena v Kč
	APOFLX.14-040-673.LP01	DN15-Rp1/2"	165,00
APOFLX.14-040-675.LP01	DN20-Rp3/4"	250,00	

## NEREZOVÉ TRUBKY FLEXIRA - PŘÍSLUŠENSTVÍ

Rabatní skupina D5DK

	Obj. číslo	Popis	Cena v Kč
 <p>O-kroužek voda (pitná voda, topná, solár)</p>	APOFLX.15-022-422.LP01	DN12	5,00
	APOFLX.15-022-423.LP01	DN15	5,00
	APOFLX.15-022-425.LP01	DN20	5,00
	APOFLX.15-022-427.LP01	DN25	5,00
	APOFLX.15-022-465.LP01	k redukčnímu setu, DN20	5,00
	APOFLX.15-022-467.LP01	k redukčnímu setu, DN25	5,00
 <p>O-kroužek plyn</p>	Obj. číslo	Popis	Cena v Kč
	APOFLX.15-022-402.LP01	DN12	5,00
	APOFLX.15-022-403.LP01	DN15	5,00
	APOFLX.15-022-405.LP01	DN20	7,00
	APOFLX.15-022-407.LP01	DN25	9,00
	APOFLX.15-022-445.LP01	k redukčnímu setu, DN20	5,00
APOFLX.15-022-447.LP01	k redukčnímu setu, DN25	5,00	
 <p>Zajišťovací kroužek</p>	Obj. číslo	Popis	Cena v Kč
	APOFLX.14-096-022.LP01	DN12	10,00
	APOFLX.14-096-012.LP01	DN15	10,00
	APOFLX.14-096-011.LP01	DN20	20,00
APOFLX.14-096-028.LP01	DN25	30,00	
 <p>Nasazovač O-kroužků</p>	Obj. číslo	Popis	Cena v Kč
	APOFLX.14-080-026.LP01	DN12	165,00
	APOFLX.14-080-027.LP01	DN15	165,00
	APOFLX.14-080-028.LP01	DN20	165,00
APOFLX.14-080-029.LP01	DN25	165,00	
 <p>Mazací tuk na O-kroužky</p>	Obj. číslo	Popis	Cena v Kč
APOFLX.15-052-007.LP01	25 ml	250,00	
 <p>Univerzální set STANDARD</p>	Obj. číslo	Popis	Cena v Kč
	APOFLX.03-015-001.LP01	DN12, 400 mm	660,00
	APOFLX.03-015-002.LP01	DN12, 800 mm	740,00
	Obsah setu: trubka s opláštěním DN12, G1/2"-G1/2" (2ks), ploché těsnění DN12 (2ks)		
	APOFLX.03-015-006.LP01	DN15, 400 mm	830,00
	APOFLX.03-015-007.LP01	DN15, 800 mm	910,00
Obsah setu: trubka s opláštěním DN15, G3/4"-G3/4" (2ks), ploché těsnění DN15 (2ks)			
 <p>Univerzální set PREMIUM</p>	Obj. číslo	Popis	Cena v Kč
	APOFLX.03-015-011.LP01	DN15, 500 mm	1 320,00
	APOFLX.03-015-012.LP01	DN15, 1000 mm	1 490,00
	Obsah setu: trubka s opláštěním DN15, G1/2" (2ks), smrštitelná bužírka (2ks), matice DN15, G3/4" (2ks), zajišťovací kroužek DN15 (2ks), O-kroužek voda DN15 (4ks), vsuvka DN15, R1/2" (2ks), ploché těsnění 1/2" (2ks)		
	APOFLX.03-015-013.LP01	DN20, 500 mm	1 650,00
	APOFLX.03-015-014.LP01	DN20, 1000 mm	1 820,00
Obsah setu: trubka s opláštěním DN20, G3/4" (2ks), smrštitelná bužírka (2ks), matice DN20, G1" (2ks), zajišťovací kroužek DN20 (2ks), O-kroužek voda DN20 (4ks), vsuvka DN20, R3/4" (2ks), ploché těsnění 3/4" (2ks)			

NEREZOVÉ TRUBKY FLEXIRA - PŘÍSLUŠENSTVÍ

Rabatní skupina D5DK

	Obj. číslo	Popis	Cena v Kč
	APOFLX.15-031-101	DN 8 žlutá	10,00
	APOFLX.15-031-201	DN 12 žlutá	15,00
	APOFLX.15-031-301	DN 16 žlutá	20,00
	APOFLX.15-031-401	DN 20 žlutá	25,00
	APOFLX.15-031-501	DN 25 žlutá	30,00

PLYNOVÉ KOHOUTY

Rabatní skupina D5DI

	Obj. číslo	Popis	Cena v Kč
	APOFLX.22-120-102	Rp 1/2"-G1/2" – přímý	540,00
	APOFLX.22-120-105	Rp 1/2"-Rp 1/2" – přímý	540,00
	APOFLX.22-120-112	Rp 1/2"-G1/2" – rohový	540,00
	APOFLX.22-120-115	Rp 1/2"-Rp 1/2" – rohový	540,00

NEREZOVÉ TRUBKY FLEXIRA - NÁŘADÍ

Rabatní skupina U1DN

	Obj. číslo	Popis	Cena v Kč
Lis FLEXIRA xConnect T 120 v přepravním kufru	APOFLX.03-001-002	s čelistmi DN8, 12, 16, 20, 25	6 600,00



Řezák FLEXIRA xConnect T&O 250	APOFLX.03-002-003	řezák na nerezové vlnovcové trubky	990,00
--------------------------------	-------------------	------------------------------------	--------



POSTUP SPOJOVÁNÍ, SYSTÉM „T“



**Slisování trubky**

Vložte trubku do spodních čelistí, zavřete tak, aby tři poslední vlnky trubky zůstaly volné pro slisování. Páku lisu stlačte do vodorovné polohy.

POSTUP SPOJOVÁNÍ, SYSTÉM „O“



1

S nasazováním O-kroužků vám půjde práce rychle od ruky. Nepořezete se o hranu trubky a v zásobníku na rukojeti budeme mít dostatek dalších O-kroužků.



2

**Spojování trubky**

Před zalisováním je třeba nasunout na trubku matici. Po vytvoření dosedací plochy li sem přidejte ploché těsnění a dotáhněte matici momentovým klíčem k tvarovce typu System T.



2

Po nasazení matice, zajišťovacího kroužku do třetí vlny a dvou O-kroužků, stačí natřít O-kroužky malým množstvím tuku, zasunout do příslušné tvarovky označené symbolem O a dotáhnout matici.

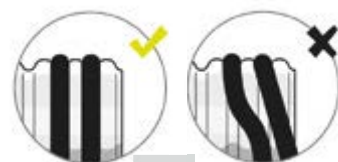

## NEREZOVÉ VLNOVCE OD WITZENMANN



### TECHNICKÉ PARAMETRY

Jmenovitá světlost	DN	12	16	20	25
Vnitřní průměr hadice	mm	12,5	16,3	20,7	25,8
Vnější průměr hadice	mm	16,6	21,4	26,5	31,7
Nejmenší poloměr ohybu R min	mm	20	25	30	35
Připustný provozní tlak při 20°C	bar	18	11	14	10
Teplotní rozsah (pouze pro hadice)	°C	- 270 až + 600			
Připojovací závity / Připojovací matice ISO 228-1	G	G 1/2"	G 3/4"	G 1"	G 1 1/4"

## NEREZOVÉ VLNOVCE OD WITZENMANN

Obj. číslo	Popis	Rabatní skupina D5DY Cena v Kč
NEREZH12	Hadice vlncová nerezová DN12 RS341S00 (pro matice 1/2")	<b>176,00</b>
NEREZH16	Hadice vlncová nerezová DN16 RS341S00 (pro matice 3/4")	<b>192,00</b>
NEREZH20	Hadice vlncová nerezová DN20 RS341S00 (pro matice 1")	<b>301,00</b>
NEREZH25	Hadice vlncová nerezová DN25 RS341S00 (pro matice 5/4")	<b>315,00</b>
NEREZM1	Matice G1" niklovaná mosaz, DIN1.4301-AISI304 (nerez ocel)	<b>39,00</b>
NEREZM1/2	Matice G1/2" niklovaná mosaz, DIN1.4301-AISI304 (nerez ocel)	<b>23,00</b>
NEREZM3/4	Matice G3/4" niklovaná mosaz, DIN1.4301-AISI304 (nerez ocel)	<b>30,00</b>
NEREZM5/4	Matice G5/4" niklovaná mosaz, DIN1.4301-AISI304 (nerez ocel)	<b>72,00</b>
NEREZS12	Svorka AZ DN12	<b>403,00</b>
NEREZS16	Svorka AZ DN16	<b>403,00</b>
NEREZS20	Svorka AZ DN20	<b>403,00</b>
NEREZS25	Svorka AZ DN25	<b>403,00</b>

### MONTÁŽNÍ KUFR RS 341 S00



Obj. číslo	Rabatní skupina D5DY Cena v Kč
Montážní kufr bez matic DN 12-25 WITKUFR BEZ MAT	<b>5 897,00</b>
Montážní kufr s příslušenstvím DN 12-25 WITKUFR S PRISL	<b>5 924,00</b>



## BYTOVÉ VODOMĚRY

### EKONOMICKÝ VODOMĚR S PŘÍPRAVOU PRO RÁDIO KOMUNIKACI

### VODOMĚR SE ZVÝŠENOU ANTIMAGNETICKOU OCHRANOU

#### VÝHODY:

- přesné připojovací závity, snadná a rychlá montáž
- vysoká antimagnetická ochrana, vysoká citlivost od 6-8 l/hod
- připraveno pro rádio komunikaci RF 868 MHz (lze kdykoliv dodatečně osadit)
- certifikováno proti poškození způsobenému vodním rázem a zamrznutí, PN16
- bezkonkurenční odolnost proti zanášení, ve spodní části samočistící efekt
- zesílená osa - průměr 2,5mm! - vysoká spolehlivost a přesnost měření!

#### KONSTRUKCE:

- konstruovány v souladu s ČSN EN 14 154, pro 30 °C nebo do 90 °C
- přenos otáček oběžného kola na počítadlo zajištěn magnetickou spojkou
- vysoká antimagnetická ochrana, montážní poloha horizontální i vertikální

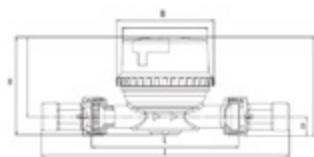

nákres ekonomického vodoměru



typ TT-CD SD-RF, se zvýšenou antimagnetickou ochranou

typ TT-CD SD

#### DIAGRAM PRŮBĚHU CHYBY MĚŘENÍ

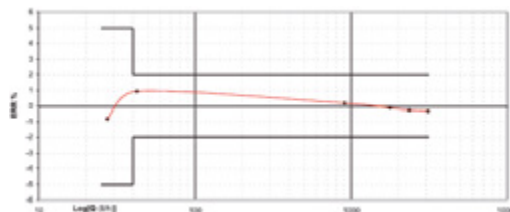

#### DIAGRAM TLAKOVÝCH ZTRÁT

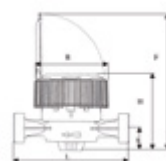

nákres neovlivnitelného vodoměru

#### TECHNICKÉ PARAMETRY

	mm	ekonomický vodoměr		neovlivnitelný vodoměr		
		15	20	15	20	25
Světlost DN	mm	15	20	15	20	25
Maximální dovolená odchylka mezi Q1 a Q2		+/- 5%		+/- 5%		
Maximální dovolená odchylka mezi Q2 a Q4		+/- 2% pro teplotu vody ≤ 30° +/- 3% pro teplotu vody ≤ 50°		+/- 2% pro teplotu vody ≤ 30° +/- 3% pro teplotu vody > 30°		
Teplotní třída		T50 a T30/T90		T30 a T50		
Rozběhový průtok	l/h	10	12	4 - 5	7 - 9	16 - 18
Nominální tlak	bar	16	16	16	16	16
Maximální hodnota odečtu	m <sup>3</sup>	100,000	100,000	100,000	100,000	100,000
Minimální hodnota odečtu	l	0,05	0,05	0,05	0,05	0,05
Hmotnost	kg	0,45	0,50	0,75	0,92	1,25

#### ROZMĚRY

	l	80 / 110	130	110	130	160
délka L	l	80 / 110	130	110	130	160
délka L se šroubením	mm	160 / 190	228	190	228	260
výška H	mm	73,2	73,2	92	92	92
osová výška h	mm	14,5	14,5	25,51	25,51	25,51
průměr počítadla B	mm	72,8	72,8	86	86	86
funkční výška F	mm			158	158	158

Popis

Vodoměr bytový DN15, 1,5m<sup>3</sup>/h, st.voda, l=110mm  
Vodoměr bytový DN15, 1,5m<sup>3</sup>/h, tep.voda, l=110mm

Obj. číslo

TECTT-CDSD3.30.110  
TECTT-CDSD3.90.110

Rabatní skupina D71Y

Cena v Kč

514,00  
514,00

Pouzdro plombovací plastové na 1/2 vodoměr

Kolík jistící

Šroubení k vodoměrům 1/2"

Šroubení k vodoměrům 3/4"

Šroubení k vodoměrům 1" (obj.č.94000906 )

SPA94000928

SPA94000929

SPAPZ 15

SPAPZ 20

SPAPZ 25

Rabatní skupina D71K

11,00

3,00

Rabatní skupina N1YD 114,00

Rabatní skupina N1YD 170,00

323,00



## PROTIPOŽÁRNÍ TECHNIKA

### PŘEDNOSTI HYDRANTOVÝCH SYSTÉMŮ

- vysoce kvalitní dílenské zpracování
- nízká hmotnost - jeden z nejléčších hydrantových systémů na trhu
- vyrobeno z ryze českých komponentů
- CE certifikát
- univerzálnost hydrantového systému - možnost montáže na zeď i do zdi
- možnost výroby barevných provedení dle přání zákazníka



### HYDRANTOVÝ SYSTÉM S TVAROVĚ STÁLOU HADICÍ DN25

Rabatní skupina D8AC

Obj. číslo	Popis	Cena v Kč
POTHS D25/20/10 BI	Systém hydrantový SW 002 D25/20/P10, skříň 650x650x285mm, dvířka plná, bílá	<b>6 500,00</b>
POTHS D25/20/10 CE	Systém hydrantový SW 002 D25/20/P10, skříň 650x650x285mm, dvířka plná, červená	<b>6 500,00</b>
POTHS D25/20/10 210 BI SKLO	Systém hydrantový SW 007 D25/20/P10, skříň 650x650x210mm, dvířka prosklená, bílá	<b>6 800,00</b>
POTHS D25/20/10 210 CE SKLO	Systém hydrantový SW 007 D25/20/P10, skříň 650x650x210mm, dvířka prosklená, červená	<b>6 800,00</b>
POTHS D25/30/10 BI	Systém hydrantový SW 004 D25/30/P10, skříň 650x650x285mm, dvířka plná, bílá	<b>7 200,00</b>
POTHS D25/30/10 CE	Systém hydrantový SW 004 D25/30/P10, skříň 650x650x285mm, dvířka plná, červená	<b>7 200,00</b>
POTHS D25/30/10 BI SKLO	Systém hydrantový SW 012 D25/30/P10, skříň 650x650x285mm, dvířka prosklená, bílá	<b>7 500,00</b>
POTHS D25/30/10 CE SKLO	Systém hydrantový SW 012 D25/30/P10, skříň 650x650x285mm, dvířka prosklená, červená	<b>7 500,00</b>

### HYDRANTOVÝ SYSTÉM S TVAROVĚ STÁLOU HADICÍ DN19

Rabatní skupina D8AC

Obj. číslo	Popis	Cena v Kč
POTHS D19/20/6 BI	Systém hydrantový SW 101 D19/20/P6, skříň 650x650x175mm, dvířka plná, bílá	<b>6 200,00</b>
POTHS D19/20/6 CE	Systém hydrantový SW 101 D19/20/P6, skříň 650x650x175mm, dvířka plná, červená	<b>6 200,00</b>
POTHS D19/20/6 BI SKLO	Systém hydrantový SW 103 D19/20/P3, skříň 650x650x175mm, dvířka prosklená, bílá	<b>6 500,00</b>
POTHS D19/20/6 CE SKLO	Systém hydrantový SW 103 D19/20/P6, skříň 650x650x175mm, dvířka prosklená, červená	<b>6 500,00</b>
POTHS D19/30/6 BI	Systém hydrantový SW 102 D19/30/P6, skříň 650x650x175mm, dvířka plná, bílá	<b>6 900,00</b>
POTHS D19/30/6 CE	Systém hydrantový SW 102 D19/30/P6, skříň 650x650x175mm, dvířka plná, červená	<b>6 900,00</b>
POTHS D19/30/6 BI SKLO	Systém hydrantový SW 104 D19/30/P6, skříň 650x650x175mm, dvířka prosklená, bílá	<b>7 200,00</b>
POTHS D19/30/6 CE SKLO	Systém hydrantový SW 104 D19/30/P6, skříň 650x650x175mm, dvířka prosklená, červená	<b>7 200,00</b>

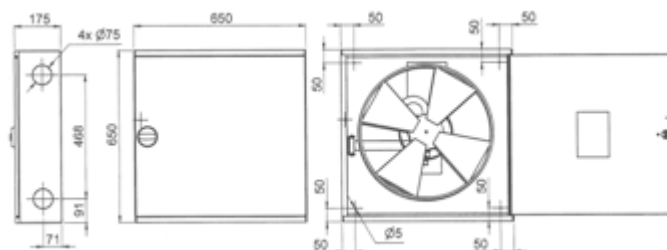

Hydrantový systém s tvarově stálou hadicí DN19

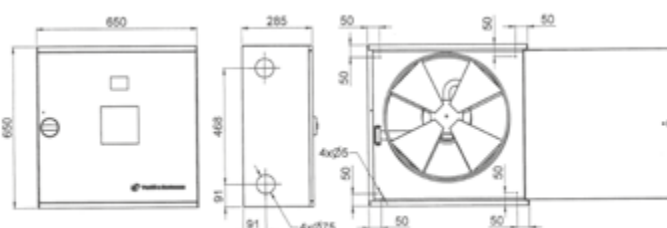

Hydrantový systém s tvarově stálou hadicí DN25

## PROTIPOŽÁRNÍ TECHNIKA

### HYDRANTOVÝ SYSTÉM DO ZDI S NEREZOVÝMI DVÍŘKY S TVAROVĚ STÁLOU HADICÍ

Rabatní skupina D8AC

Obj. číslo	Popis	Cena v Kč
POTHS DZ D19/20/6 CE RDNER	Systém hydrantový SWV 106 D19/20/P6 skříň 650x650x175mm, dvířka plná nerez, červená	<b>10 800,00</b>
POTHS DZ D19/30/6 BI RDNER	Systém hydrantový SWV 108 D19/30/P6, skříň 650x650x175mm, dvířka plná nerez, bílá	<b>11 500,00</b>
POTHS DZ D19/30/6 BI SKLO RDNE	Systém hydrantový SWV 116 D19/30/P6, skříň 650x650x175mm, dvířka prosklená nerez, bílá	<b>12 500,00</b>
POTHS DZ D19/20/6 CE SKLO RDNE	Systém hydrantový SWV 115 D19/20/P6, skříň 650x650x175mm, dvířka prosklená nerez, červená	<b>11 800,00</b>
POTHS DZ D19/30/6 CE RDNER	Systém hydrantový SWV 108 D19/30/P6, skříň 650x650x175mm, dvířka plná nerez, červená	<b>11 500,00</b>
POTHS DZ D19/30/6 CE SKLO RDNE	Systém hydrantový SWV 116 D19/30/P6, skříň 650x650x175mm, dvířka prosklená nerez, červená	<b>12 500,00</b>
POTHS DZ D25/20/10 CE RDNER	Systém hydrantový SWV 026 D25/20/P10, skříň 650x650x285mm, dvířka plná nerez, červená	<b>10 800,00</b>
POTHS DZ D25/30/10 CE RDNER	Systém hydrantový SWV 013 D25/30/P10, skříň 650x650x285mm, dvířka plná nerez, červená	<b>11 500,00</b>
POTHS DZ D25/30/10 BI SKLO RDN	Systém hydrantový SWV 062 D25/30/P10, skříň 650x650x285mm, dvířka prosklená nerez, bílá	<b>12 500,00</b>
POTHS DZ D25/30/10 CE SKLO RDN	Systém hydrantový SWV 062 D25/30/P10, skříň 650x650x285mm, dvířka prosklená nerez, červená	<b>12 500,00</b>



### HYDRANTOVÝ SYSTÉM CELONEREZOVÝ S TVAROVĚ STÁLOU HADICÍ DN25 A DN19

Rabatní skupina D8AC

Obj. číslo	Popis	Cena v Kč
POTHS D25/20/10 NEREZ	Systém hydrantový SWV 033 D25/20/P10, skříň 650x650x285mm, dvířka plná, celonerez	<b>15 800,00</b>
POTHS D25/30/10 NEREZ	Systém hydrantový SWV 030 D25/30/P10, skříň 650x650x285mm, dvířka plná, celonerez	<b>16 500,00</b>
POTHS D25/20/10 NEREZ SKLO	Systém hydrantový SWV 056 D25/20/P10, skříň 650x650x285mm, dvířka prosklená, celonerez	<b>16 800,00</b>
POTHS D25/30/10 NEREZ SKLO	Systém hydrantový SWV 055 D25/30/P10, skříň 650x650x285mm, dvířka prosklená, celonerez	<b>17 500,00</b>
POTHS D25/20/6 NEREZ	Systém hydrantový SWV 054 D25/20/P6, skříň 650x650x285mm, dvířka plná, celonerez	<b>15 800,00</b>



## IZOLAČNÍ PROGRAM PRO ENERGETICKÉ ÚSPORY A ÚČINNOU OCHRANU

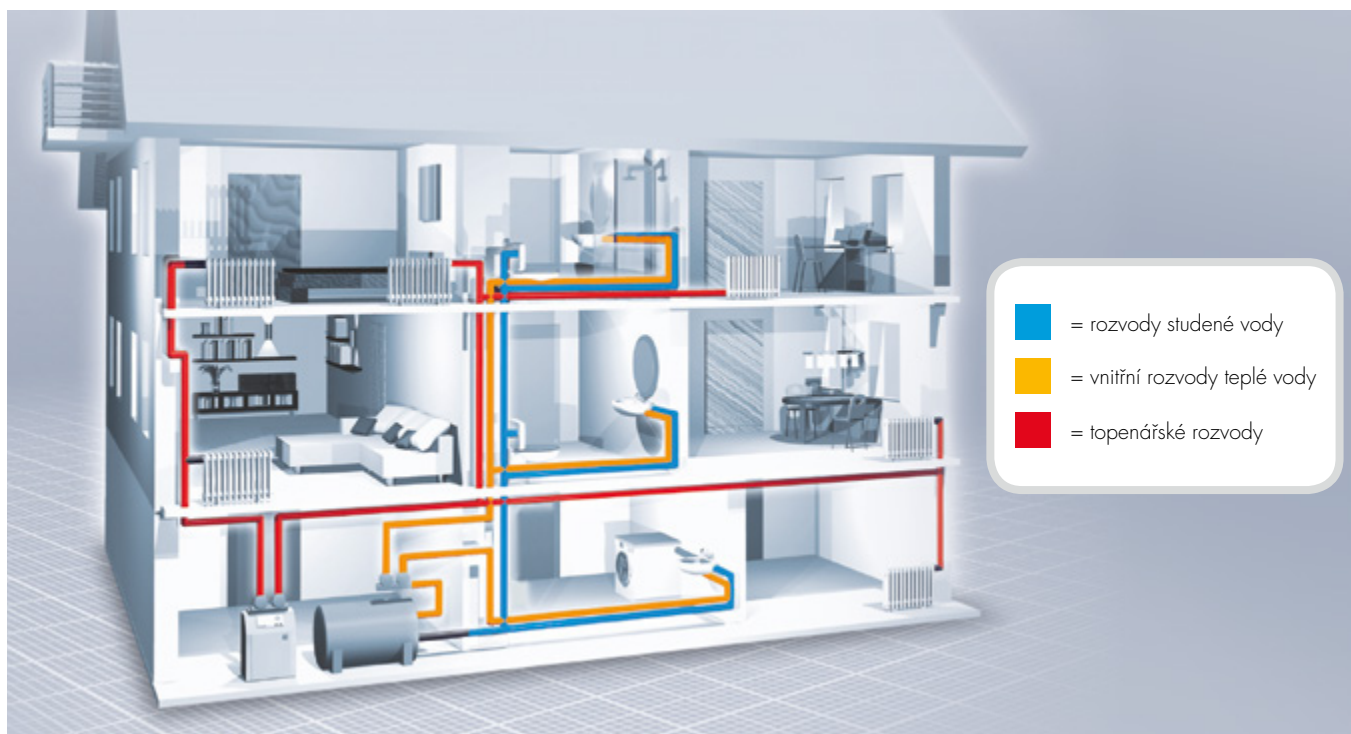

### TUBOLIT®DG

– je polyethylenová izolace se strukturou uzavřených buněk určená pro topenářské a sanitární rozvody. Díky své nízké tepelné vodivosti snižuje Tubolit DG účinně energetické ztráty – až o 80 % – a výrazně omezuje emise CO<sub>2</sub>. Tím významně přispívá k dobrým energetickým vlastnostem budov. Tento pružný výrobek umožňující snadnou montáž chrání potrubí proti agresivním stavebním materiálům a zabraňuje kondenzaci na rozvodech studené vody. Komplexní dodavatelský program zahrnuje i rozměry pro plastové trubky a samolepicí hadice, aplikace samolepicích hadic navíc zkracuje dobu montáže až o 50% (tento sortiment na objednávku, bližší informace u specialistů prodeje GC SKUPINY). Široká škála nabízených tloušťek izolace pomáhá plnit energetické požadavky.



### CHARAKTERISTIKA

Použitelnost (mezní teploty)

Max. povrchová teplota potrubí

Min. povrchová teplota potrubí

### HODNOTA/ HODNOCENÍ

+102 °C (páska + 85 °C)

Tak jak je obvyklé u sanitárních a topenářských rozvodů



## IZOLACE TUBOLIT DG

Rabatní skupina E2BG

Obj. číslo	Popis	Cena v Kč
ARMTU DG 110-13	Izolace Tubolit DG 110-13 hadice 2m, šedá	135,00
ARMTU DG 114-13	Izolace Tubolit DG 114-13 hadice 2m, šedá	130,00
ARMTU DG 012-13	Izolace Tubolit DG 12-13 hadice 2m, šedá	20,00
ARMTU DG 015-13	Izolace Tubolit DG 15-13 hadice 2m, šedá	21,00
ARMTU DG 018-13	Izolace Tubolit DG 18-13 hadice 2m, šedá	22,00
ARMTU DG 020-13	Izolace Tubolit DG 20-13 hadice 2m, šedá	23,00
ARMTU DG 022-13	Izolace Tubolit DG 22-13 hadice 2m, šedá	26,00
ARMTU DG 025-13	Izolace Tubolit DG 25-13 hadice 2m, šedá	26,00
ARMTU DG 028-13	Izolace Tubolit DG 28-13 hadice 2m, šedá	30,00
ARMTU DG 032-13	Izolace Tubolit DG 32-13 hadice 2m, šedá	32,00
ARMTU DG 035-13	Izolace Tubolit DG 35-13 hadice 2m, šedá	37,00
ARMTU DG 042-13	Izolace Tubolit DG 42-13 hadice 2m, šedá	44,00
ARMTU DG 048-13	Izolace Tubolit DG 48-13 hadice 2m, šedá	48,00
ARMTU DG 054-13	Izolace Tubolit DG 54-13 hadice 2m, šedá	56,00
ARMTU DG 060-13	Izolace Tubolit DG 60-13 hadice 2m, šedá	64,00
ARMTU DG 064-13	Izolace Tubolit DG 64-13 hadice 2m, šedá	63,00
ARMTU DG 076-13	Izolace Tubolit DG 76-13 hadice 2m, šedá	75,00
ARMTU DG 089-13	Izolace Tubolit DG 89-13 hadice 2m, šedá	92,00
ARMTU DG 110-20	Izolace Tubolit DG 110-20 hadice 2m, šedá	268,00
ARMTU DG 114-20	Izolace Tubolit DG 114-20 hadice 2m, šedá	276,00
ARMTU DG 015-20	Izolace Tubolit DG 15-20 hadice 2m, šedá	38,00
ARMTU DG 018-20	Izolace Tubolit DG 18-20 hadice 2m, šedá	40,00
ARMTU DG 022-20	Izolace Tubolit DG 22-20 hadice 2m, šedá	46,00
ARMTU DG 028-20	Izolace Tubolit DG 28-20 hadice 2m, šedá	60,00
ARMTU DG 035-20	Izolace Tubolit DG 35-20 hadice 2m, šedá	60,00
ARMTU DG 042-20	Izolace Tubolit DG 42-20 hadice 2m, šedá	69,00
ARMTU DG 048-20	Izolace Tubolit DG 48-20 hadice 2m, šedá	102,00
ARMTU DG 054-20	Izolace Tubolit DG 54-20 hadice 2m, šedá	102,00
ARMTU DG 060-20	Izolace Tubolit DG 60-20 hadice 2m, šedá	106,00
ARMTU DG 076-20	Izolace Tubolit DG 76-20 hadice 2m, šedá	125,00
ARMTU DG 089-20	Izolace Tubolit DG 89-20 hadice 2m, šedá	206,00
ARMTU DG 022-30	Izolace Tubolit DG 22-30 hadice 2m, šedá	81,00
ARMTU DG 028-30	Izolace Tubolit DG 28-30 hadice 2m, šedá	83,00
ARMTU DG 035-30	Izolace Tubolit DG 35-30 hadice 2m, šedá	94,00
ARMTU DG 042-30	Izolace Tubolit DG 42-30 hadice 2m, šedá	108,00
ARMTU DG 048-30	Izolace Tubolit DG 48-30 hadice 2m, šedá	118,00
ARMTU DG 054-30	Izolace Tubolit DG 54-30 hadice 2m, šedá	129,00
ARMTU DG 012-05	Izolace Tubolit DG 12-5 hadice 2m, šedá	7,00
ARMTU DG 015-05	Izolace Tubolit DG 15-5 hadice 2m, šedá	7,00
ARMTU DG 018-05	Izolace Tubolit DG 18-5 hadice 2m, šedá	8,00
ARMTU DG 020-05	Izolace Tubolit DG 20-5 hadice 2m, šedá	9,00
ARMTU DG 022-05	Izolace Tubolit DG 22-5 hadice 2m, šedá	9,00
ARMTU DG 025-05	Izolace Tubolit DG 25-5 hadice 2m, šedá	10,00
ARMTU DG 028-05	Izolace Tubolit DG 28-5 hadice 2m, šedá	11,00
ARMTU DG 032-05	Izolace Tubolit DG 32-5 hadice 2m, šedá	14,00
ARMTU DG 035-05	Izolace Tubolit DG 35-5 hadice 2m, šedá	16,00
ARMTU DG 012-09	Izolace Tubolit DG 12-9 hadice 2m, šedá	13,00
ARMTU DG 015-09	Izolace Tubolit DG 15-9 hadice 2m, šedá	14,00



## IZOLACE TUBOLIT DG

Rabatní skupina E2BG

Obj. číslo	Popis	Cena v Kč
ARMTU DG 018-09	Izolace Tubolit DG 18-9 hadice 2m, šedá	17,00
ARMTU DG 020-09	Izolace Tubolit DG 20-9 hadice 2m, šedá	16,00
ARMTU DG 022-09	Izolace Tubolit DG 22-9 hadice 2m, šedá	16,00
ARMTU DG 025-09	Izolace Tubolit DG 25-9 hadice 2m, šedá	17,00
ARMTU DG 028-09	Izolace Tubolit DG 28-9 hadice 2m, šedá	18,00
ARMTU DG 032-09	Izolace Tubolit DG 32-9 hadice 2m, šedá	21,00
ARMTU DG 035-09	Izolace Tubolit DG 35-9 hadice 2m, šedá	23,00
ARMTU DG 042-09	Izolace Tubolit DG 42-9 hadice 2m, šedá	28,00
ARMTU DG 048-09	Izolace Tubolit DG 48-9 hadice 2m, šedá	31,00
ARMTU DG 050-09	Izolace Tubolit DG 50-9 hadice 2m, šedá	33,00
ARMTU DG 054-09	Izolace Tubolit DG 54-9 hadice 2m, šedá	39,00
ARMTU DG 060-09	Izolace Tubolit DG 60-9 hadice 2m, šedá	43,00
ARMTU DG 064-09	Izolace Tubolit DG 64-9 hadice 2m, šedá	50,00
ARMTU DG 076-09	Izolace Tubolit DG 76-9 hadice 2m, šedá	66,00
ARMTU DG 089-09	Izolace Tubolit DG 89-9 hadice 2m, šedá	69,00

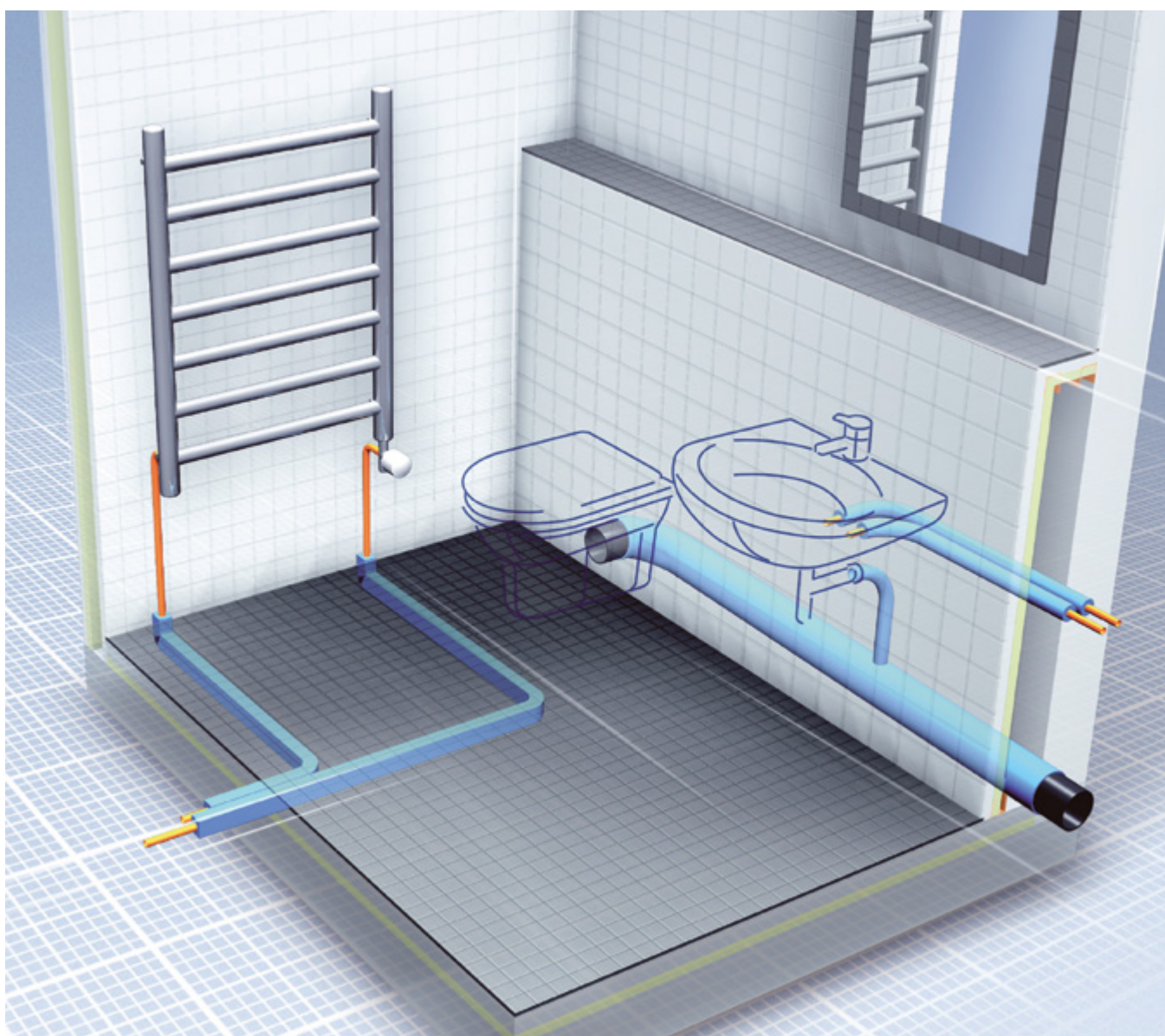

## IZOLACE TUBOLIT DG

## HT/ ARMAFLEX

- odolný vůči UV záření
- vhodný pro topné, průmyslové a solární systémy pro teploty až 150°C
- vysoce ohebný materiál - bez vláken a prachu
- snižuje energetické ztráty
- neobsahuje PVC ani CFC

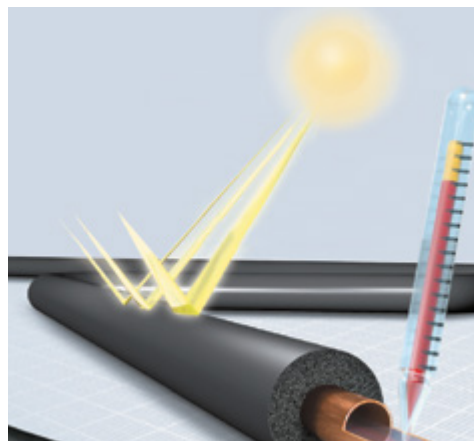

Rabatní skupina E2B1

Obj. číslo	Popis	Cena v Kč
ARMHT 13/18	Izolace HT/Armaflex 18x13, hadice 2m, černá pro solár	131,00
ARMHT 13/22	Izolace HT/Armaflex 22x13, hadice 2m, černá pro solár	142,00
ARMHT 13/28	Izolace HT/Armaflex 28x13, hadice 2m, černá pro solár	154,00
ARMHT 19/18	Izolace HT/Armaflex 18x19, hadice 2m, černá pro solár	226,00
ARMHT 19/22	Izolace HT/Armaflex 22x19, hadice 2m, černá pro solár	257,00
ARMHT 19/28	Izolace HT/Armaflex 28x19, hadice 2m, černá pro solár	308,00

## IZOLAČNÍ MATERIÁL NA VENKOVNÍ POUŽITÍ A OBLAST NÍZKÝCH TEPLOT

## AC/ ARMAFLEX

Armaflex AC je materiál na bázi syntetického kaučuku s uzavřenými buňkami. Je vysoce ohebný a má dlouhou životnost. Vlastnosti materiálu tvořeného systémem uzavřených buněk zajišťují vysokou tepelnou účinnost. Technické parametry Armaflex AC zaručují výbornou izolační účinnost a ochranu proti orosení, např. v chladících systémech.

## OBLAST POUŽITÍ:

hraniční teploty od -50°C do +105°C (plocha max. teplota +85°C)



POŽÁRNÍ  
VLASTNOSTI



ZABRÁNĚNÍ  
PRŮNIKU  
VLHKOSTI



OCHRANA  
PROTI  
OROSENÍ



ODOLNOST  
V NÍZKÝCH  
TEPLOTÁCH



Rabatní skupina E2B1

Obj. číslo	Popis	Cena v Kč
ARMAC 015-09	Armaflex AC 15x9 had.2m, černá	33,00
ARMAC 018-13	Armaflex AC 18x13 had.2m, černá	53,00
ARMAC 022-19	Armaflex AC 22x19 had.2m, černá	109,00
ARMAC 028-09	Armaflex AC 28x9 had.2m, černá	44,00
ARMAC 035-09	Armaflex AC 35x9 had.2m, černá	50,00
ARMAC 035-13	Armaflex AC 35x13 had.2m, černá	76,00
ARMAC 042-13	Armaflex AC 42x13 had.2m, černá	88,00
ARMAC 054-13	Armaflex AC 54x13 had.2m, černá	126,00



## IZOLACE DUOSOLAR



## VÝHODY DUOSOLAR

Armaflex DuoSolar je systémové řešení s předizolovanou napájecí a zpětnou trubkou pro solární horkovodní soustavy. Armaflex DuoSolar se používá pro snadné a profesionálně provedené propojování solárních kolektorů a zásobníků horké vody.

- Optimalizuje tepelnou účinnost celé soustavy a prodlužuje životnost systému
- díky mikrobuněčné struktuře izolace Armaflex je systém chráněn proti difúzi vodních par
- černá barva minimalizuje vliv instalace na vzhled prostředí
- výrazná úspora času při montáži
- ekologicky šetrný: neobsahuje PVC, nulový potenciál ničení ozónu (ODP), vyrobený bez CFC a HCFC, neobsahuje prach ani vlákna
- dodává se ve formě praktických nekonečných rolí v kartonu, díky čemu se snižuje množství odpadu a zvyšuje finanční efektivita
- k dispozici je široký sortiment doplňků a rychle montovatelných spojek
- izolace zařízení s vysokou teplotou pro teploty potrubí až 150° C (krátkodobě až 175° C)
- díky ochranné vnější vrstvě odolává klimatickým vlivům
- předizolovaná napájecí a zpětná trubka lze snadno oddělit a znovu spojit bez použití nástrojů

## POUŽITÍ DUOSOLAR

Systém Armaflex DuoSolar byl speciálně vyvinut pro přenos sluneční energie při zachování optimální účinnosti. Je nabízen ve 2 verzích:

- **DuoSolar VA** - Pružné vlnité nerezové trubky předizolované materiálem HT/Armaflex s vnější vrstvou z polyolefinového kopolymeru
- **DuoSolar CU** - Měděné trubky předizolované materiálem HT/Armaflex chráněný vnější vrstvou z polyolefinového kopolymeru

Rabatní skupina E2BS

Obj. číslo	Popis	Cena v Kč
ARMSO DV-14X16/E10	Trubka dvojitá zvlněná s izolací ARMAFLEX DuoSolar VA 16-14, bal. 10 m	<b>836,00</b>
ARMSO DV-14X16/E15	Trubka dvojitá zvlněná s izolací ARMAFLEX DuoSolar VA 16-14, bal. 15 m	<b>801,00</b>
ARMSO DV-14X16/E20	Trubka dvojitá zvlněná s izolací ARMAFLEX DuoSolar VA 16-14, bal. 20 m	<b>784,00</b>
ARMSO DV-14X16/E25	Trubka dvojitá zvlněná s izolací ARMAFLEX DuoSolar VA 16-14, bal. 25 m	<b>774,00</b>
ARMSO DV-14X16/E50	Trubka dvojitá zvlněná s izolací ARMAFLEX DuoSolar VA 16-14, bal. 50 m	<b>766,00</b>

ARMSO SDN16 CU18	Spojka svěrná ARMAFLEX DuoSolar DN16 na CU trubky pr. 18 mm	<b>1 056,00</b>
ARMSO SDN16 CU22	Spojka svěrná ARMAFLEX DuoSolar DN16 na CU trubky pr. 22 mm	<b>1 547,00</b>
ARMSO SDN16 DN16	Spojka svěrná ARMAFLEX DuoSolar pro trubky DN16	<b>1 135,00</b>
ARMSO SDN16 E1	Spojka svěrná ARMAFLEX DuoSolar, DN16xvnější závit 1", těsnění-kov na kov	<b>1 258,00</b>
ARMSO SDN16 E3/4	Spojka svěrná ARMAFLEX DuoSolar, DN16xvnější závit 3/4", těsnění-kov na kov	<b>1 003,00</b>
ARMSO SDN16 F1	Spojka svěrná ARMAFLEX DuoSolar, DN16xvnější závit 1", těsnění na O kroužek	<b>1 258,00</b>
ARMSO SDN16 F3/4	Spojka svěrná ARMAFLEX DuoSolar, DN16xvnější závit 3/4", těsnění na O kroužek	<b>1 003,00</b>
ARMSO SDN16 I1	Spojka svěrná ARMAFLEX DuoSolar, DN16xvnější závit 1"	<b>1 190,00</b>
ARMSO SDN16 I3/4	Spojka svěrná ARMAFLEX DuoSolar, DN16xvnější závit 3/4"	<b>995,00</b>
ARMSO SDN20 CU18	Spojka svěrná ARMAFLEX DuoSolar DN20 na CU trubky pr. 18 mm	<b>1 590,00</b>
ARMSO SDN20 CU22	Spojka svěrná ARMAFLEX DuoSolar DN20 na CU trubky pr. 22 mm	<b>1 682,00</b>
ARMSO SDN25 CU18	Spojka svěrná ARMAFLEX DuoSolar DN25 na CU trubky pr. 18 mm	<b>2 644,00</b>
ARMSO-VA-FIT-20/4	Sada montážní DN20 se 4 kusy upínacích kroužků, matic a podložek	<b>480,00</b>

## IZOLACE CONEL Z MINERÁLNÍ VLNY FLEX WOOL

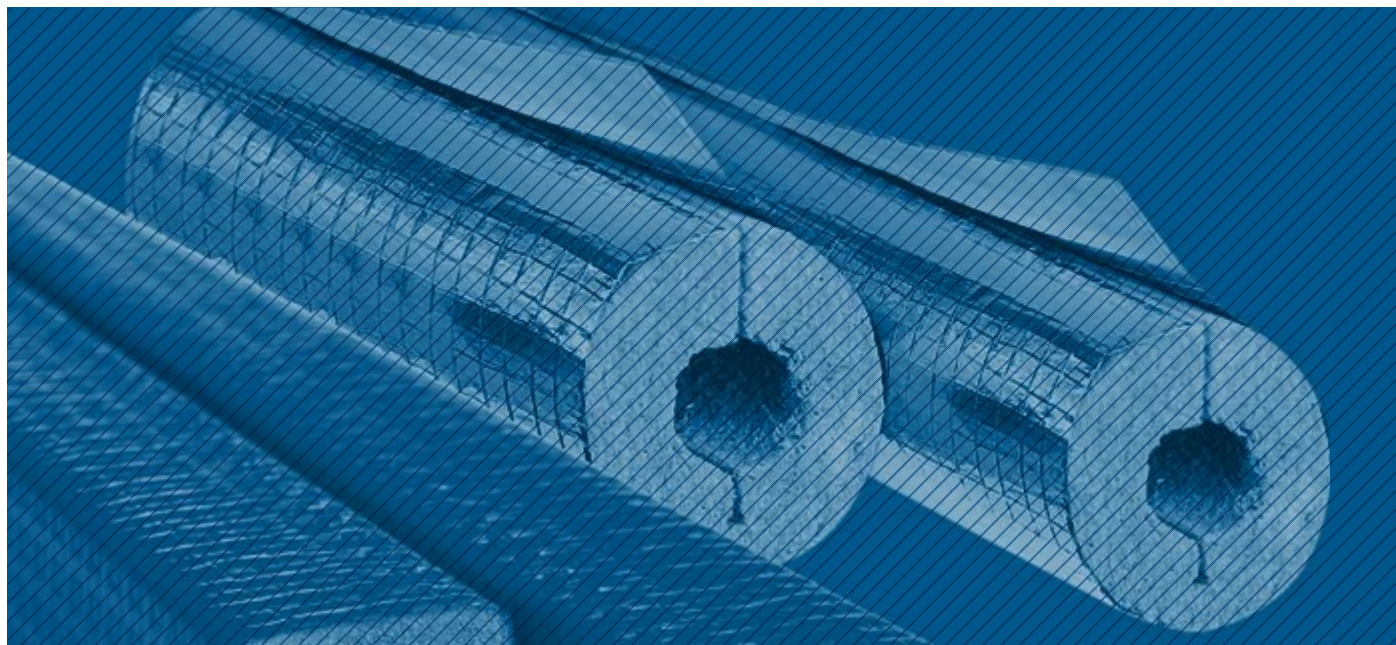

### FLEX WOOL od CONEL - izolační obal s mřížkovým zesíleným hliníkovým laminováním

Izolační obal z minerální vlny s povrchovou vrstvou z mřížkové zesílené hliníkové fólie a se samolepicím přesahem, s drážkou na jedné straně.

#### Oblast použití

Rozvody tepla a užitkové vody, potrubí, klimatizace a ventilace, solární vedení.

#### Vlastnosti výrobku

Tepelně izolující, zvukově izolující, nehořlavý, se stabilním tvarem a tlaku vzdorný, vyrobený v kvalitě austenitické oceli. Teplota tání minerální vlny 1 000 °C. Teplota použití do 250 °C.

#### Délka

1 bm

#### Třída stavebního materiálu dle DIN 4102

A2 (nehořlavé)

#### Všeobecné stavebně-dozorové povolení

Z-23.14-1868

Rabatní skupina E2BD

Obj. číslo	Trubka vnější = izolační obal vnitřní mm	Tloušťka izolace mm	Nařízení o úsporách energie, Cu	Nařízení o úsporách energie, Fe	Cena v Kč
CWOOL1520	15	23	100 %	100 %	53,00
CWOOL1530	15	30	100 %	100 %	61,00
CWOOL1820	18	22	100 %	100 %	59,00
CWOOL2220	22	22	100 %	100 %	65,00
CWOOL2230	22	30	100 %	100 %	73,00
CWOOL2820	28	22		100 %	69,00
CWOOL2830	28	34	100 %		78,00
CWOOL3420	35	20	50 %	50 %	74,00
CWOOL3430	35	33	100 %	100 %	83,00
CWOOL4220	42	21	50 %	50 %	78,00
CWOOL4230	42	30	50 %	50 %	89,00
CWOOL4240	42	40		100 %	105,00
CWOOL4820	48	22		50 %	82,00
CWOOL4840	48	40		50 %	111,00
CWOOL5420	54	20			86,00
CWOOL5430	54	30	50 %		98,00
CWOOL5450	54	50	50 %		146,00
CWOOL5460	54	60	100 %		313,00
CWOOL6030	60	30		50 %	102,00
CWOOL6050	60	50		50 %	152,00
CWOOL6060	60	61		100 %	194,00
CWOOL7630	76	30			116,00
CWOOL7640	76	40	50 %	50 %	139,00
CWOOL7670	76	70			260,00
CWOOL7690	76	90	100 %	100 %	260,00

## IZOLACE Z MINERÁLNÍ VLNY IZOLTHERM AL

ZÁKLADNÍ CHARAKTERISTIKY	VLASTNOSTI
Reakce na oheň	A2 <sub>1</sub> - s1, d0
Součinitel tepelné vodivosti (W.m <sup>-1</sup> .K <sup>-1</sup> )	viz tabulka *)
Rozměry a tolerance	T8 pro D <sub>0</sub> < 150mm T9 pro D <sub>0</sub> = 150mm
Nejvyšší provozní teplota (°C)	620 (St (+) 620)
Krátkodobá nasákavost při částečném ponoření (kg/m <sup>2</sup> )	<1,0 (WS 1)
Množství rozpustných chloridových iontu (mg/kg)	<10 (CL 10)
Ekvivalentní difuzní tloušťka (m)	>100 (MV 1)



*) střední teplota °C	10	50	100	150	200	250	300
*) tepelná vodivost (W.m <sup>-1</sup> .K <sup>-1</sup> )	0,04	0,044	0,055	0,068	0,087	0,11	0,136

Rabátová skupina E2CE

Obj. číslo	Popis	Cena v Kč
IZOPA022/050ALPIPO	Izolace potrubní PAROC 22/50 mm s AL fólií PIPO, délka 1,0 m	117,00
IZOPA028/020ALPIPO	Izolace potrubní PAROC 28/20 mm s AL fólií PIPO, délka 1,0 m	61,00
IZOPI018/025AL	Izolace potrubní pouzdro 18/25 mm s AL fólií, délka 1,0 m	59,00
IZOPI022/020AL	Izolace potrubní pouzdro 22/20 mm s AL fólií, délka 1,0 m	59,00
IZOPI022/025AL	Izolace potrubní pouzdro 22/25 mm s AL fólií, délka 1,0 m	62,00
IZOPI022/030AL	Izolace potrubní pouzdro 22/30 mm s AL fólií, délka 1,0 m	72,00
IZOPI028/025AL	Izolace potrubní pouzdro 28/25 mm s AL fólií, délka 1,0 m	66,00
IZOPI028/030AL	Izolace potrubní pouzdro 28/30 mm s AL fólií, délka 1,0 m	76,00
IZOPI035/025AL	Izolace potrubní pouzdro 35/25 mm s AL fólií, délka 1,0 m	71,00
IZOPI035/030AL	Izolace potrubní pouzdro 35/30 mm s AL fólií, délka 1,0 m	81,00
IZOPI035/040AL	Izolace potrubní pouzdro 35/40 mm s AL fólií, délka 1,0 m	101,00
IZOPI042/030AL	Izolace potrubní pouzdro 42/30 mm s AL fólií, délka 1,0 m	87,00
IZOPI049/030AL	Izolace potrubní pouzdro 49/30 mm s AL fólií, délka 1,0 m	92,00
IZOPI049/040AL	Izolace potrubní pouzdro 49/40 mm s AL fólií, délka 1,0 m	110,00
IZOPI049/050AL	Izolace potrubní pouzdro 49/50 mm s AL fólií, délka 1,0 m	143,00
IZOPI054/030AL	Izolace potrubní pouzdro 54/30 mm s AL fólií, délka 1,0 m	97,00
IZOPI060/030AL	Izolace potrubní pouzdro 60/30 mm s AL fólií, délka 1,0 m	102,00
IZOPI060/040AL	Izolace potrubní pouzdro 60/40 mm s AL fólií, délka 1,0 m	127,00
IZOPI060/050AL	Izolace potrubní pouzdro 60/50 mm s AL fólií, délka 1,0 m	152,00
IZOPI064/030AL	Izolace potrubní pouzdro 64/30 mm s AL fólií, délka 1,0 m	105,00
IZOPI070/060AL	Izolace potrubní pouzdro 70/60 mm s AL fólií, délka 1,0 m	203,00
IZOPI076/030AL	Izolace potrubní pouzdro 76/30 mm s AL fólií, délka 1,0 m	115,00
IZOPI076/040AL	Izolace potrubní pouzdro 76/40 mm s AL fólií, délka 1,0 m	138,00
IZOPI076/050AL	Izolace potrubní pouzdro 76/50 mm s AL fólií, délka 1,0 m	181,00
IZOPI089/030AL	Izolace potrubní pouzdro 89/30 mm s AL fólií, délka 1,0 m	123,00
IZOPI089/040AL	Izolace potrubní pouzdro 89/40 mm s AL fólií, délka 1,0 m	151,00
IZOPI089/050AL	Izolace potrubní pouzdro 89/50 mm s AL fólií, délka 1,0 m	196,00
IZOPI089/080AL	Izolace potrubní pouzdro 89/80 mm s AL fólií, délka 1,0 m	296,00
IZOPI108/050AL	Izolace potrubní pouzdro 108/50 mm s AL fólií, délka 1,0 m	210,00
IZOPI108/100AL	Izolace potrubní pouzdro 108/100 mm s AL fólií, délka 1,0 m	462,00
IZOPI133/030AL	Izolace potrubní pouzdro 133/30 mm s AL fólií, délka 1,0 m	162,00
IZOPI133/050AL	Izolace potrubní pouzdro 133/50 mm s AL fólií, délka 1,0 m	247,00

## CLIC - OBJÍMKY, MONTÁŽNÍ PŘÍSLUŠENSTVÍ

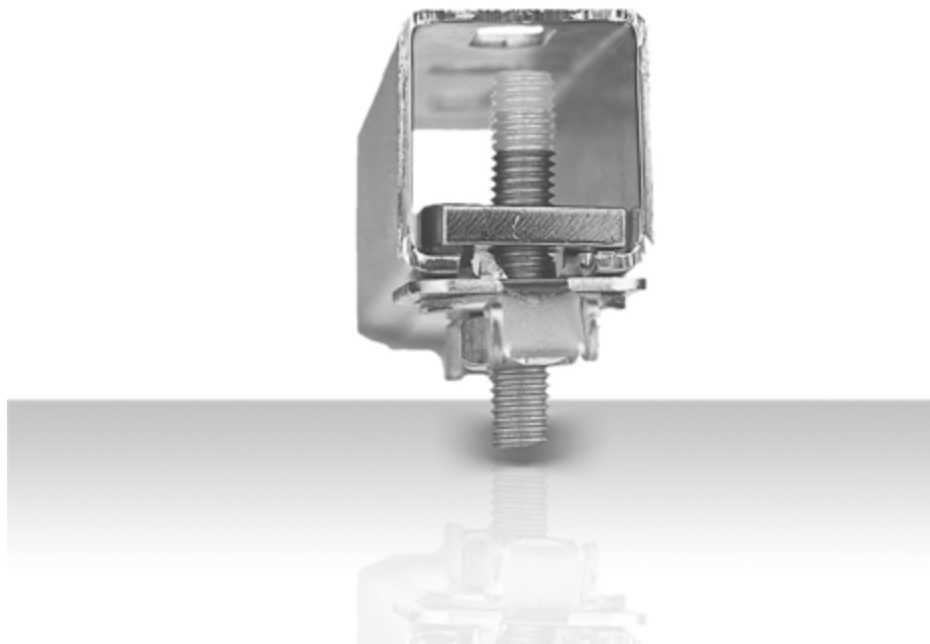
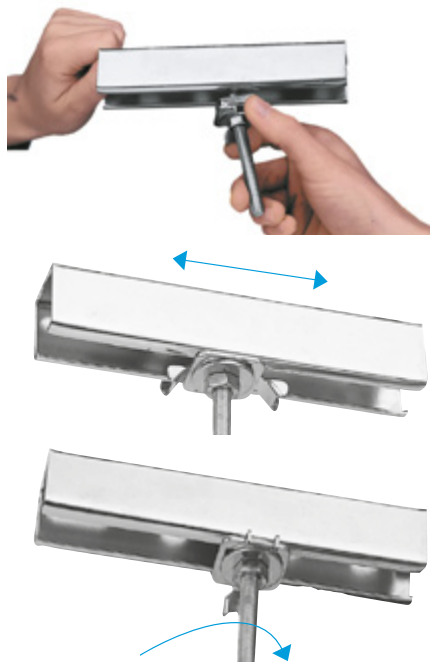

### Conel CLIC

Upevňovací systémy CLIC představují profesionální řešení pro všechny oblasti použití. Práce s jednotlivými upevňovacími prvky je mimořádně snadná a jejich použití zároveň zaručuje vysokou spolehlivost upevnění. Univerzální program invenčních výrobků s řadou patentovaných řešení sahá od různých typů objímek přes montážní lišty, úhelníky a spojky až k sedlovým a čelním přírubám či nosným svorkám.

### Šroubovací úchyt FIX

- Rychlá instalace dvěma prsty na lištové systémy
- Předmontované kompletní řešení s integrovanou kladivovou hlavou, posuvnou maticí, šestihrannou maticí, podložkou ve tvaru U a závitovým čepem
- Závitový čep s regulací vzdálenosti a ochranou proti vyšroubování

- Možnost rychlého a flexibilního vyrovnání
- Vysoká nosnost
- Díky možnosti regulovat délku není třeba odřezávat závitové čepy
- Závitový čep nemůže při regulaci vzdálenosti vypadnout
- Odpadá nutnost počítat a sestavovat různé díly, našroubovávat a nasazovat pojistné svorky, posuvné matice atd.

### KONKURENČNÍ VÝHODY:

- Celooceľové galvanicky zinkované provedení
- Závitový čep jištěný proti vyšroubování z hlavy zatemováním, nikoliv vlepěním
- Křídla posuvné matice je možné po utažení ohnout dovnitř drážky montážní lišty a dodatečně tak zajistit proti vyšroubování

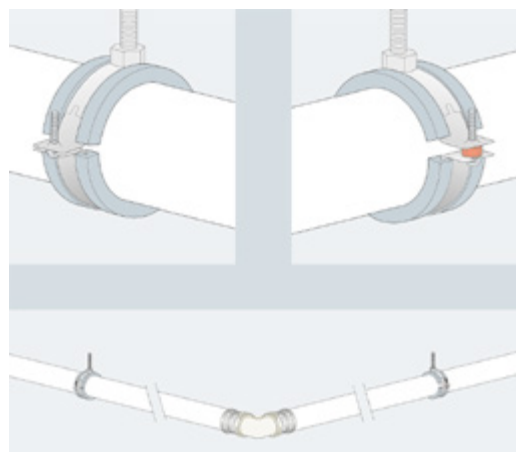



## CLIC - OBJÍMKY PRO OCELOVÉ, KOVOVÉ, ODPADNÍ A PLASTOVÉ TRUBKY

### OBJÍMKY CLIC

- Rychlá montáž, instalace jednou rukou, bezpečnostní uzávěr
- Upevňovací matice s vysokou pevností sváru
- Protihluková ochranná vložka z kvalitního EPDM
- Zlepšení hladiny hluku v průměru o 18 dB(A)
- Pojistný šroub s kombinovanou křížovou drážkou
- Odolné vůči teplotám od -50 °C do +110 °C, se silikonovou vložkou od -60°C do +225°C
- Upevňovací závit ve velikosti M8 a v kombinovaném provedení M8/M10



### OBJÍMKA JEDNOŠROUBOVÁ CLIC

Rabatní skupina E3AC

Popis	Rozměry (mm)/ závit	Jmenovitý rozměr	Balení 10 ks (ZKR. 2)	Cena v Kč
Pro ocelové, kovové a odpadní trubky	16-18, M8	3/8"	CCLO18	11,00
	19-22, M8	1/2"	CCLO22	11,00
	23-27, M8	3/4"	CCLO27	12,00
	32-35, M8	1"	CCLO35	12,00



### BEZPEČNOSTNÍ ŠROUBOVACÍ ÚCHYT FIX





Rabatní skupina E3AC

Popis	Rozměry (mm)	Připojovací závit	Balení 50 ks Mat. č. (ZKR. 2)	Cena v Kč	
Pro montážní lišty 27/18 a 28/30	30	M8	CCLF830	kompletně smontováno 40,00	
	60	M8	CCLF860	kompletně smontováno 43,00	
	90	M8	CCLF890	kompletně smontováno 39,00	
	120	M8	CCLF8120	kompletně smontováno 40,00	
	150	M8	CCLF8150	kompletně smontováno 42,00	
	180	M8	CCLF8180	kompletně smontováno 43,00	
	30	M10	CCLF1030	kompletně smontováno 41,00	
	60	M10	CCLF1060	kompletně smontováno 43,00	
	90	M10	CCLF1090	kompletně smontováno 40,00	
	120	M10	CCLF10120	kompletně smontováno 41,00	
	150	M10	CCLF10150	kompletně smontováno 43,00	
	180	M10	CCLF10180	kompletně smontováno 44,00	
			M8	CCLF8	jednotlivě 32,00
			M10	CCLF10	jednotlivě 32,00

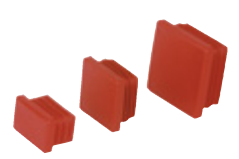

PŘÍSLUŠENSTVÍ

Rabatní skupina E3AC

Popis	Obj. číslo	Rozměr	Cena v Kč
 <p>Díl stěnový CONEL CLIC</p>	CCLDS27181	27/18 + 28/30	<b>79,00</b>
	CCLDS27182	27/18 + 28/30	<b>79,00</b>
	CCLDS38401	38/40 + 40/60	<b>80,00</b>
	CCLDS38402	38/40 + 40/60	<b>80,00</b>
 <p>Nosník drapákový CONEL CLIC</p>	CCLDN3840	38/40 M8	<b>51,00</b>
	CCLND27180	27/18-28/30 M6	<b>44,00</b>
 <p>Bezpečnostní šroubovací úchyt CosmoFIX</p>	CCLF10	M10, nesmontovaný	<b>32,00</b>
	CCLF10120	120 M10, smontovaný	<b>41,00</b>
	CCLF10150	150 M10, smontovaný	<b>43,00</b>
	CCLF10180	180 M10, smontovaný	<b>44,00</b>
	CCLF1030	30 M10, smontovaný	<b>41,00</b>
	CCLF1060	60 M10, smontovaný	<b>43,00</b>
	CCLF1090	90 M10, smontovaný	<b>40,00</b>
	CCLF8	M8, nesmontovaný	<b>32,00</b>
	CCLF8120	120 M8, smontovaný	<b>40,00</b>
	CCLF8150	150 M8, smontovaný	<b>42,00</b>
	CCLF8180	180 M8, smontovaný	<b>43,00</b>
	CCLF830	30 M8, smontovaný	<b>40,00</b>
	CCLF860	60 M8, smontovaný	<b>43,00</b>
CCLF890	90 M8, smontovaný	<b>39,00</b>	
 <p>Krytka koncová CONEL CLIC</p>	CCLKK2718	27/18	<b>8,00</b>
	CCLKK2830	28/30	<b>6,00</b>
	CCLKK3840	38/40	<b>9,00</b>
 <p>Kotva ocelová CONEL CLIC</p>	CCLKO10	M10x40	<b>13,00</b>
	CCLKO12	M12x50	<b>18,00</b>
	CCLKO8	M8x30	<b>14,00</b>
 <p>Konzola stěnová CONEL CLIC</p>	CCLKS27182	27/18 200 mm	<b>88,00</b>
	CCLKS27183	27/18 300 mm	<b>81,00</b>
	CCLKS28302	28/30 240 mm	<b>132,00</b>
	CCLKS28303	28/30 320 mm	<b>153,00</b>
	CCLKS28304	28/30 400 mm	<b>168,00</b>
	CCLKS38402	38/40 200 mm	<b>120,00</b>
	CCLKS38403	38/40 360 mm	<b>244,00</b>
	CCLKS38404	38/40 440 mm	<b>269,00</b>
	CCLKS38406	38/40 600 mm	<b>322,00</b>





## PŘÍSLUŠENSTVÍ

Rabatní skupina E3AC

Popis	Obj. číslo	Rozměr	Cena v Kč
 <p>Lišta montážní CONEL CLIC</p>	CCLM27181M	27x18x1,25 1m	<b>63,00</b>
	CCLM27182M	27x18x1,25 2m	<b>133,00</b>
	CCLM28301M	28x30x1,75 1m	<b>122,00</b>
	CCLM28302M	28x30x1,75 2m	<b>256,00</b>
	CCLM38402M	38x40x2,00 2m	<b>350,00</b>
	CCLM38406M	38x40x2,00 6m	<b>909,00</b>
	CCLM40602M	40x60x3,00 2m	<b>1 014,00</b>
	CCLM40606M	40x60x3,00 6m	<b>3 233,00</b>

Rabatní skupina E3BX

Objímka jednošroubová CLIC	UPTO117	114-117 M8/M10 4"	51,00
	UPTO18	16-18 M8 3/8"	18,00
	UPTO22	19-22 M8 1/2"	18,00
	UPTO27	23-27 M8 3/4"	19,00
	UPTO30	26-30 M8	16,00
	UPTO35	32-35 M8 1"	20,00
	UPTO41	37-41 M8	18,00
	UPTO46	42-46 M8 1 1/4"	24,00
	UPTO51	48-51 M8 1 1/2"	29,00
	UPTO64	59-64 M8 2"	30,00

Objímka dvoušroubová CLIC	UPTO80	74-80 M8/M10 2 1/2"	35,00
	UPTO94	89-94 M8/M10 3"	44,00
	UPTOD118V10	Top 112-118 4"	68,00
	UPTOD125V10	Top 124-130 125mm	66,00
	UPTOD142V10	Top 137-142 5"	81,00
	UPTOD169V10	Top 164-169 6"	91,00
	UPTOD19V10	Top 15-19 3/8"	19,00
	UPTOD25V10	Top 20-25 1/2"	16,00
	UPTOD30V10	Top 25-30 3/4"	19,00
	UPTOD37V10	Top 33-37 1"	20,00
	UPTOD46V10	Top 42-46 1 1/4"	36,00
	UPTOD52V10	Top 47-52 1 1/2"	29,00
	UPTOD63V10	Top 59-63 2"	30,00
	UPTOD80V10	Top 72-80 2 1/2"	47,00
	UPTOD92V10	Top 88-92 3"	46,00

Rabatní skupina E3AC

Podpěra konzol CONEL CLIC	CCLPK2830	28/30 360mm	252,00
	CCLPK3840	38/40 520mm	272,00

Svorník posuvný CONEL CLIC	CCLSP10100	M10x100	24,00
	CCLSP1035	M10x35	15,00
	CCLSP1055	M10x55	18,00
	CCLSP1080	M10x80	18,00
	CCLSP8100	M8x100	19,00
	CCLSP835	M8x35	14,00
	CCLSP850	M8x50	16,00

PŘÍSLUŠENSTVÍ

Rabatní skupina E3AC

Popis	Obj. číslo	Rozměr	Cena v Kč
Podložka pojistná CONEL CLIC	CCLPP2710	27/18 + 28/30	<b>5,00</b>
	CCLPP278	27/18 + 28/30	<b>5,00</b>
	CCLPP3810	38/40 + 40/60	<b>17,00</b>
	CCLPP388	38/40 + 40/60	<b>6,00</b>



Spojka lišt CONEL CLIC	CCLSL2718	27/18 + 28/30	<b>97,00</b>
	CCLSL3840	38/40 + 40/60	<b>135,00</b>



Svarka nosíková CONEL CLIC	CCLSN10	M10	<b>57,00</b>
	CCLSN12	M12	<b>83,00</b>
	CCLSN8	M8	<b>55,00</b>

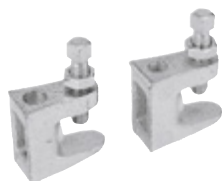

Úhelník montážní CONEL CLIC	CCLUM271845	27/18 + 28/30 45°	<b>37,00</b>
	CCLUM271890	27/18 + 28/30 90°	<b>36,00</b>



Úhelník montážní CONEL CLIC	CCLUH384045	38/40 + 40/60 45°	<b>111,00</b>
	CCLUH384090	38/40 + 40/60 90°	<b>67,00</b>





Úchyt stěnový CONEL CLIC	CCLUS27181	27/18 + 28/30	<b>78,00</b>
	CCLUS27182	27/18 + 28/30	<b>78,00</b>
	CCLUS38401	38/40 + 40/60	<b>103,00</b>
	CCLUS38402	38/40 + 40/60	<b>103,00</b>



## ŠROUBY, TYČE, PŘÍSLUŠENSTVÍ

Rabatní skupina E3AF

Popis	Obj. číslo	Rozměr	Cena v Kč	
	Šroub KOMBI TORX	UPSK850	M8 x 50	2,00
	UPSK860	M8 x 60	2,00	
	UPT21008070	M8 x 70	2,00	
	UPSK880	M8 x 80	2,00	
	UPSK8100	M8 x 100	3,00	
	UPSK8120	M8 x 120	4,00	
	UPT21008140	M8 x 140	4,00	
	UPSK8160	M8 x 160	5,00	
	UPT21008180	M8 x 180	8,00	
	UPSK1080	M10 x 80	3,00	
	UPSK10100	M10 x 100	4,00	
	UPSK10140	M10 x 140	5,00	

	Závitová tyč DIN975	UPTZ81	M8 x 1000	22,00
	UPTZ101	M10 x 1000	37,00	
	UPT22121000	M12 x 1000	56,00	
	UPT22161000	M12 x 1000	78,00	

Závitový kolík	UPT23010100	M10 x 100	6,00
----------------	-------------	-----------	------



Popis	Obj. číslo	Rozměr	Cena v Kč	
	Podložka DIN125-A	UPP8	M8	2,00
	UPP10	M10	4,00	





	Podložka DIN440 ZB	UPT31304012	M12	5,00
	UPT31304016	M16	10,00	

	Podložka velkoplošná	UPT6533308	M8	2,00
	UPT6533310	M10	2,00	

	Spojovací matice DIN6334	UPS830	M8	8,00
	UPS1030	M10	8,00	



## ŠROUBY, TYČE, PŘÍSLUŠENSTVÍ

Rabatní skupina E3AF

Popis	Obj. číslo	Rozměr	Cena v Kč
Matice šestihranná BIS	UPT6123012	M12	<b>3,00</b>
			
Matice kluzná BIS	UPT6513110	M10	<b>14,00</b>
			
Vrut se šestihrannou hlavou do dřeva DIN571 ZB	UPT6183606	6 x 60	<b>1,00</b>
			
Vrut univerzální, hlava s křížovou drážkou	UPT6185606044	6 x 60	<b>4,00</b>
			

## PLASTOVÉ PŘÍCHYTKY A HMOŽDINKY

Rabatní skupina E3AI

Popis	Obj. číslo	Rozměr	Cena v Kč
Hmoždinka nylonová typ H	UPH8	M8	<b>2,00</b>
	UPH10	M10	<b>2,00</b>
	UPH12	M12	<b>3,00</b>
	UPH14	M14	<b>8,00</b>
			
Hmoždinka TX-PA	UPT80200110	10	<b>2,00</b>
	UPT80200112	12	<b>3,00</b>
			
Hmoždinka do sadrokartonu	UPT81500010	10	<b>2,00</b>
			
Příchytky plastové pro trubky z mědi	UPPCU12	12	<b>6,00</b>
	UPPCU15	15	<b>6,00</b>
	UPPCU18	18	<b>8,00</b>
	UPPCU22	22	<b>8,00</b>
	UPPCU28	28	<b>6,00</b>
			
Příchytky se závitem M6 pro potrubí z mědi a kabelové rozvody	UPT13200132	35	<b>15,00</b>
			
Příchytky plastové dvojitá pro trubky z mědi	UPPCU12D	12	<b>12,00</b>
	UPPCU15D	15	<b>12,00</b>
	UPPCU18D	18	<b>14,00</b>
	UPPCU22D	22	<b>15,00</b>
	UPPCU28D	28	<b>30,00</b>
			

## PLASTOVÉ PŘÍCHYTKY A HMOŽDINKY

Rabatní skupina E3AJ

Popis	Obj. číslo	Rozměr	Cena v Kč
Přichytka se závitem M6 dvojitá pro kabely a kabelové rozvody	UPT13200215	2x15-16	<b>10,00</b>
	UPT13200218	2x16-18	<b>11,00</b>
	UPT13200222	2x20-22	<b>12,00</b>
	UPT13200232	2x35	<b>21,00</b>



Přichytka se třmenem pro potrubí z mědi a kabelové rozvody	UPPPR16	16	<b>3,00</b>
	UPPPR20	20	<b>5,00</b>
	UPPPR25	25	<b>6,00</b>
	UPPPR32	32	<b>8,00</b>
	UPPPR40	40	<b>30,00</b>
	UPPPR50	50	<b>35,00</b>
UPPPR63	63	<b>39,00</b>	



Přichytka plastová dvojitá na potrubí z plastu	UPT0851220	20	<b>20,00</b>
	UPT0851225	25	<b>25,00</b>



Přichytka podlahová TACKER	UPPP TACKER 30	30	<b>2,00</b>
	UPT0870240	40	<b>6,00</b>
	UPPP50	50	<b>3,00</b>



Přichytka plastová podlahová zahnutá	UPPP	10	<b>3,00</b>
--------------------------------------	------	----	-------------



Přichytka podlahová dlouhá TACKER	UPPPT	30	<b>2,00</b>
-----------------------------------	-------	----	-------------

Přichytka podlahová dvojitá	UPPPD		<b>7,00</b>
-----------------------------	-------	--	-------------

Spona izolace	UPT2990000		<b>1,00</b>
---------------	------------	--	-------------



Rabatní skupina E3AJ

Popis	Obj. číslo	Rozměr	Cena v Kč
Spona hadicová 9 mm	UPOH20	12 - 22	<b>9,00</b>
	UPOH32	20 - 32	<b>10,00</b>



## GRANÁT NA ČIŠTĚNÍ POTRUBÍ



### Conel CARE RohrGranate®

Prostředek na čištění odpadů CARE RohrGranate® zaručuje rychlé a spolehlivé odstranění tukových usazenin, vlasů, sloučenin s obsahem celulózy, hygienických prostředků. Vzhledem k jeho vysoké hmotnosti dosáhne a rozpustí i hluboko ležící usazeniny.

Rabatní skupina E5AA

Popis  
Čistící prostředek Granát

Obj. číslo  
CARERG3064

Cena v Kč  
497,00





## PŘÍPRAVKY DO TOPNÝCH SYSTÉMŮ

### SENTINEL X100

Přípravek k inhibici koroze, vodního kamene, hluku v kotli.

- vytváří ochrannou antikorozi vrstvu
- zabraňuje tvorbě koroze
- účinná kontrola nad usazováním vodního kamene a korozních usazenin
- pomáhá bránit tvorbě plynného vodíku
- pomáhá snižovat hluk kotle/ohřívače
- vhodný pro všechny druhy kovů včetně hliníku
- netoxický, biologicky rozložitelný
- koncentraci inhibitoru lze jednoduše zkontrolovat pomocí testovací sady SENTINEL X100 TESTER
- dává se v poměru 1 % k objemu systému, to je 1 litr na 100 litrů objemu systému

### SENTINEL X500

Inhibovaný prostředek proti zamrznání pro systémy ústředního vytápění

- kontroluje usazování vodního kamene a koroze
- účinná ochrana proti mrazu
- pomáhá bránit tvorbě plynného vodíku
- pomáhá snižovat hluk kotle/ohřívače
- vhodný pro všechny druhy kovů včetně hliníku
- netoxický a biologicky rozložitelný
- koncentraci lze jednoduše zkontrolovat pomocí testovací soupravy SENTINEL nebo pomocí měřiče vodivosti
- vyrobeno při kontrole kvality splňující ISO9001



Popis	Obj. číslo	Rabatní skupina N1XL Cena v Kč
Sentinel X100 směs inhibitorů pro topné systémy	ZEVX100	563,00
Sentinel X500 prostředek proti zamrznání	ZEVX500	941,00

## Kapaliny do topných systémů

Rabatní skupina L5BD

Nemrznoucí kapalina do top. a chlad. systémů CONVECTheat E.C.O. 5 l balení	ZEVCONVECTHEAT ECO 5L	521,00
Nemrznoucí kapalina do top. a chlad. systémů CONVECTheat E.C.O. 10 l balení	ZEVCONVECTHEAT ECO 10L	957,00



- ekologická nemrznoucí náplň do topných a chladících systémů, tepelných čerpadel a klimatizací
- CONVECTheat E.C.O. je kapalina na bázi monopropylenglykolu (MPG)

Ředění, produkt: voda	1 : 1	1 : 1,5	1 : 2	1 : 3
Nezamrzná teplota	-32 °C	-20 °C	-15 °C	-11 °C

Rabatní skupina N1XL

Nemrznoucí kapalina do top. a chlad. systémů CONVECTheat G.h.p. 5 l balení	ZEVCONVECTHEAT G.H.P 5L	476,00
Nemrznoucí kapalina do top. a chlad. systémů CONVECTheat G.h.p. 10 l balení	ZEVCONVECTHEAT G.H.P 10L	919,00



- ekologická nemrznoucí náplň do topných a chladících systémů, tepelných čerpadel a klimatizací
- CONVECTheat G.h.p. je kapalina na bázi glycerínu + monoethylenglykolu

Ředění, produkt: voda	1 : 1	1 : 1,5	1 : 2	1 : 3
Nezamrzná teplota	-28 °C	-18 °C	-15 °C	-10 °C

Sentinel X200 přípravek pro snížení hlučnosti kotlů/ohřívačů u systémů ústředního topení	ZEVX200	609,00
--	---------	--------



- redukuje hlučnost kotlů a topných systémů rozpouštěním vodního kamene
- pomáhá obnovit topnou účinnost kotlů
- vhodný pro všechny kovy včetně hliníku
- nekyselý, nekorozivní
- dává se v poměru 1% k objemu systému, to je 1 litr na 100 litrů objemu systému
- ponechává se v oběhu systému

## PŘÍPRAVKY DO TOPNÝCH SYSTÉMŮ

### Kapaliny do topných systémů

Rabatní skupina E5BC

Popis	Obj. číslo	Cena v Kč
Sentinel X300 přípravek pro čištění nově instalovaných systémů	ZEVX300	<b>561,00</b>



Určený pro nové topné systémy a systémy v provozu méně než 6 měsíců.

- odstraňuje oleje, maziva, zbytky tavidel
- ošetřuje a chrání kovové povrchy včetně hliníku
- nekyselý, nežíravý
- pomáhá chránit před bodovou korozí

Sentinel X400 uvolňovač kalů, bod tuhnutí 0 °C	ZEVX400	<b>561,00</b>
--	---------	---------------



Renovátor topných systémů.

- účinně odstraňuje kaly a usazeniny ze stávajících topných systémů
- pomáhá obnovit cirkulaci
- obnovuje účinnost topných systémů
- vhodný pro všechny druhy kovů včetně hliníku

Sentinel X700 přípravek čistící pro podlahové topné systémy	ZEVX700	<b>478,00</b>
---	---------	---------------



Dezinfekční a biocidní přípravek pro systémy podlahové vytápění.

- účinně likviduje bakterie a plísně
- odstraňuje ucávky a usazeniny způsobené kaly
- nekorozivní, dlouhodobá ochrana
- netoxické produkty rozkladu, kompatibilní s přípravkem Sentinel X100

### Kapaliny do solárních systémů

COSMOSOL XENON teplotná kapalina 5l do solárních systémů	ZEVXENON 5	<b>348,00</b>
COSMOSOL XENON teplotná kapalina 5l do solárních systémů, bezbarvá, nemísitelná	ZEVXENON V 5	<b>384,00</b>
COSMOSOL XENON teplotná kapalina 10l do solárních systémů	ZEVXENON 10	<b>678,00</b>



Kapalina COSMOSOL XENON je ekologická nemrzoucí náplň pro solární systémy včetně vakuových. Teplotná kapalina s nízkým bodem tuhnutí vhodná do všech typů slunečních kolektorů (splňujících teplotní podmínky dle pracovního vymezení). Kapalná směs na bázi monopropylenglykolu (1,2 propandiol) s přísadami nejezdových inhibitorů koroze a stabilizátorů pro dosažení zvýšené tepelné stability a prodloužené životnosti. Pracovní teploty jsou od -28 °C do 230 °C (2,5MPa).

### Příslušenství

DO HADRU mýdlo bezoplachové gelové, 400 g	ZEVDO HADRU	<b>97,00</b>
---	-------------	--------------

Refraktometr pro měření nezámrznosti chladicí kapaliny	ZEVXENON REF 404	<b>1 895,00</b>
--	------------------	-----------------



Optický přístroj pro zjišťování stavu teplotných kapalin. Praktický testovací přístroj má následující funkce: - změřit stupeň mrazuvzdornosti chladicí kapaliny (-50 °C - 0 °C)

Rabatní skupina N1XL

Tester pro stanovení životnosti teplotných kapalin	ZEVZV METR	<b>311,00</b>
--	------------	---------------



Speciální měřicí metoda pro kontrolu stavu životnosti teplotných kapalin CONVECTheat a COSMOSOL XENON.

Sentinel X100 Tester - pro stanovení účinné hladiny inhibitoru Sentinel X100	ZEVX100 TEST	<b>161,00</b>
--	--------------	---------------



Testovací sada pro topné systémy

- stanovení potřeby inhibitorů pro stabilizaci vody

## PŘÍPRAVKY DO TOPNÝCH SYSTÉMŮ

Rabatní skupina E5BA

### Tekuté přípravky GEBO pro utěsnění topných systémů

Není třeba hledání místa úniku a mechanických poškození!  
Vhodný k utěsnění úniku u topných soustav, solárních systémů, plynových ohřívačů a kotlů. Vhodný pro železo, ocel, litinu, měď, hliník a plast. Odolný tlaku až do 10bar a teplotě až 1200 °C.



Popis	Obj. číslo	Cena v Kč
Liquid Micro, 2l, pro denní ztrátu vody až 10 l	GB075012	2 142,00
Liquid S, 2l, pro denní ztrátu vody až 200 l	GB075022	2 132,00
Liquid L, 2l, pro denní ztrátu vody až 500 l	GB075032	2 193,00
Liquid XL, 2l, pro denní ztrátu vody až 800 l	GB075042	2 274,00

### Tekuté přípravky GEBO k odstranění rzi, vodního kamene a usazenin

Zvyšuje výkon a efektivitu topných soustav a zabraňuje tvorbě kamene. Vyrovnává hladinu PH v systému. Kompatibilní s nemrznoucími směsmi.



Popis	Obj. číslo	Cena v Kč
Liquid Clean - čistící prostředek pro topné soustavy, 2l	GB075052	1 808,00
Liquid Protect - antikorozní ochrana topné soustavy, 2l	GB075062	2 396,00
Liquid plnicí pumpička pro 2l kanystry Gebo	GB075072	1 218,00

TS 300 tmel závitový, max velikost závitů G 3" (DN80)	GBOTS300	370,00
---	----------	--------

## TERMOFROST

Teplonosné, antikorozní kapaliny na bázi monopropylenglykolu, s nízkým bodem tuhnutí pro uzavřené topné systémy.

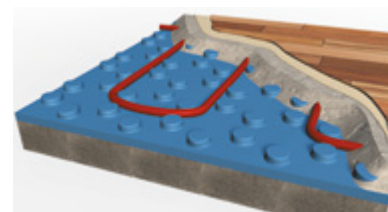

Rabatní skupina E5B0

TERMOFROST P - kapalina nemrznoucí 5 litrů	AGR3900500	400,00
TERMOFROST P - kapalina nemrznoucí 10 litrů	AGR3901000	797,00
TERMOFROST P - kapalina nemrznoucí 25 litrů	AGR3902500	1 983,00
INHIBITOR L - ochrana proti korozi 1 litr	AGR INHIBITOR L	201,00

## KAPALINY PROTI NETĚSNOSTEM V TOPNÝCH SYSTÉMECH

### REPA-R

- kapalina vyhledá defekt a místo utěsní
- vhodné pro ocel, železo, měď, plast
- odolnost proti stárnutí, chemikáliím, trvanlivé
- odolnost proti tlaku do 10 bar
- odolává teplotám do 1200°C
- neomezená doba skladování / použitelnosti
- netoxický, lze použít pro pitnou vodu (pokyny na vyžádání)



Rabatní skupina E5BQ

REPA-R200 těsnící prostředek při ztrátách vody do 200 l/den	REPR200	1 308,00
REPA-R500 těsnící prostředek při ztrátách vody od 200 do 500 l/den	REPR500	1 449,00
REPA-KS Antikorozní prostředek pro otopné systémy	REPKS	1 362,00

## MONTÁŽNÍ PŘÍSLUŠENSTVÍ



Rabatní skupina G8AR

Popis	Obj. číslo	Cena v Kč
Super ořech 3/4"	HAA7805	813,00
Zátka 1/2" dlouhá s gumičkou PPR, červená	HAA6600	12,00
Vývod dvojitý na hadici, bílá	HAA2913	305,00
Univerzální stavební ucpávka 32/40/50 v jednom, modrá	HAA3385	50,00
Ucpávka montážní 1/2" s plochým těsněním modrá, venkovní + vnitřní	HAA6601	8,00
Sífon s kulovým kloubem - předmontované	HAA4800	212,00
Sífon s kulovým kloubem - předmontované	HAA4805	212,00
Koleno multifunkční DN 50/50, šedé	HAA5045	140,00
EASY FIX Anette šroubovací přípojka pro kondenzát	HAA5017	793,00
Dřík ořechu	HAA7859	117,00
Adaptér s příslušenstvím	HAA5014	381,00

Rabatní skupina M4ZT

Růžice krycí dvojitá pro trubku 10, 12, 15, 18mm	HAA6620	17,00
Růžice krycí 3/8" -18 bílá	HAA6606	6,00
Růžice krycí 3/4" -28 bílá	HAA6608	6,00
Růžice krycí 15 bílá	HAA6605	9,00
Růžice krycí 1/4" -12 bílá	HAA6604	6,00
Růžice krycí 1/2" -22 bílá	HAA6607	6,00

Rabatní skupina E5AF

Páska krycí samolepící 75x5mm, délka 3,6m	HAA4393	1 317,00
Páska krycí samolepící 75x5mm, délka 2m	HAA4395	728,00
Níť konopná, načesaná, navinutá na špulce v zásobníku 80g	HAA5299	59,00

### SOUDAL

Rabatní skupina E5DX

Popis	Obj. číslo	Cena v Kč
Pěna montážní polyuretan. 750ml	SOU1100303	206,00
Studnářská mont. pěna 750ml	SOU1101903	264,00
Instalační pěna trubičková 500ml, nízkoexpanzní, rychletuhnoucí	SOU1103002	171,00
Instalační pěna trubičková 750ml, nízkoexpanzní, rychletuhnoucí	SOU1103003	247,00
Soudafoam Comfort montážní pěna trubičková, aplikátor Genius Gun, 600 ml	SOU1103080	155,00
Tmel akrylový na sádkokarton 300ml	SOU1200510	59,00
Tmel štukovací - struktura, bílý 300 ml	SOU1200700	115,00
Soudafoam FR B1-protipožární pěna 750ml	SOU4100303	544,00
Silikon neut. 300 ml transparent	SOU1239200	147,00
Silikon neut. 300 ml, bílý	SOU1239100	147,00
Silikon sanitární transparent, 300 ml	SOU1220400	134,00
Silikon sanitární bílý, 300 ml	SOU1220100	134,00
Tmel fix All bílý 290 ml	SOU1242000	221,00
T-REX EXTRA FIX, 380g, bílý	SOU1243030	111,00
T-REX GOLD POWER 290ml, bílý	SOU1243040	161,00
T-REX PROFÍ BOND 380g, béžový	SOU1243050	111,00
Lepidlo na zrcadla 300 ml	SOU1317800	214,00
Tmel izolační bílý 300ml	SOU1230000	81,00
Tmel izolační šedý 300ml	SOU1230200	81,00
Tmel sanitární bílý 300ml	SOU1232100	81,00
Sířešný tmel bitumenový 300 ml	SOU1238105	113,00
Tmel akrylátový přetřítelný, bílý	SOU1200100	63,00
Tmel protipožární FIRECRYL FR bílý 300 ml	SOU4238510	182,00
Lepidlo Novofix na PVC 130ml	SOU1331000	51,00

## MONTÁŽNÍ PŘÍSLUŠENSTVÍ

**SOUDAL**

Rabatní skupina E5DX

Sada trubiček na PU pěnu (5ks)	SOU1400100	<b>31,00</b>
Sada špiček na kartuše (5ks)	SOU1400200	<b>41,00</b>
Tryska mixážní Soudafix	SOU1434800	<b>18,00</b>
Tryska mixážní Soudafix, sada 2 ks	SOU1434900	<b>46,00</b>
Lepenka tekutá 2K 7kg	SOU1511207	<b>491,00</b>
Lepenka tekutá 2K 14kg	SOU1511214	<b>884,00</b>
Soudafoam Gun L.E. nízkoexpanzní 750ml	SOU4100803	<b>264,00</b>
Pistole rámová	SOU4402200	<b>190,00</b>
Pěna Profil montážní polyuretanová 300ml	SOU6010130	<b>101,00</b>
Pěna Profil montážní polyuretanová 500ml	SOU6010150	<b>124,00</b>
Pěna Profil montážní polyuretanová 750ml	SOU6010175	<b>133,00</b>
Pěna montážní 750 ml	SOU6150175	<b>145,00</b>
Monton Silikon, 310 ml, bílý	SOU6150287	<b>80,00</b>
Monton Silikon, 310 ml, transparent	SOU6150285	<b>80,00</b>
Monton Pistolová pěna, balení 750ml	SOU6150185	<b>117,00</b>
Monton Akrylový tmel, 480 g, bílý	SOU6150200	<b>34,00</b>
Soudafix VE-SF 280ml	SOU4303028	<b>367,00</b>
Soudafix P-300SF 300 ml	SOU4302930	<b>245,00</b>
Multi Spray 8 v 1, 400 ml	SOU5403380	<b>126,00</b>
Pěna Profil montážní GUN 750ml, pistolová	SOU6010176	<b>160,00</b>
Pěna Profil montážní nízkoexpanzní 750ml, pistolová	SOU6010180	<b>157,00</b>
Tmel akryl Profil 300 ml	SOU6010231	<b>43,00</b>
Tmel silikonový Profil 300 ml transparent	SOU6010311	<b>91,00</b>
Tmel silikonový Profil 300 ml bílý	SOU6010312	<b>91,00</b>
Silikon sanitární Profil 300 ml transparent	SOU6010321	<b>100,00</b>
Profil Sanitární silikon bílý 300 ml	SOU6010322	<b>100,00</b>
Lepidlo na cihly UNI 750ml	SOU6450210	<b>152,00</b>
Lepidlo na polystyren UNI 750ml	SOU6450220	<b>151,00</b>
Pěna montážní 500+(250ml ZDARMA)	SOU6901900	<b>124,00</b>

**Den Braven**

Rabatní skupina E5DD

Popis	Obj. číslo	Cena v Kč
Stavbařský butylenový tmel 310 ml šedý	DEN10103RL	<b>61,00</b>
Akrylový tmel 310 ml bílý RL	DEN20102RL	<b>51,00</b>
Sanitární silikon 310 ml transparent PREMIUM	DEN30211PM	<b>129,00</b>
Sanitární silikon 310 ml transparentní RL	DEN30211RL	<b>107,00</b>
Sanitární silikon 310 ml transp. SL	DEN30211SL	<b>74,00</b>
Sanitární silikon 310ml bílý Expres	DEN30212EXP	<b>117,00</b>
Sanitární silikon 310 ml bílý RL	DEN30212RL	<b>107,00</b>
Sanitární silikon 310 ml bílý s vůní tělového mléka	DEN30212SD	<b>119,00</b>
Sanitární silikon 310 ml bílý SL	DEN30212SL	<b>74,00</b>
Sanitární neutrální silikon OXIM 310 ml bílý RL	DEN306021RL	<b>119,00</b>
Pěna trubičková montážní SLN 300 ml, zelená	DEN40110SLN	<b>74,00</b>
Montážní pěna 500 ml RL	DEN40120RL	<b>117,00</b>
Montážní pěna trubičková 500 ml SL NEW	DEN40120SLN	<b>81,00</b>
Maxi trubičková NXP pěna 500 ml	DEN40122GD	<b>126,00</b>
Kanalizační pěna 750 ml	DEN40140KAN	<b>179,00</b>
Montážní pěna trubičková 750 ml SL NEW	DEN40140SLN	<b>99,00</b>
Studnářská pěna 750 ml	DEN40140STUD	<b>179,00</b>
Maxi trubičková NXP pěna 825 ml GD	DEN40142GD	<b>207,00</b>
Pistolová pěna 750 ml RL	DEN40220RLT	<b>153,00</b>
Nízkoexpanzní pěna 750 ml pistolová	DEN40222BD	<b>161,00</b>

## MONTÁŽNÍ PŘÍSLUŠENSTVÍ



Rabatní skupina E5DD

Cena v Kč

Popis	Obj. číslo	Cena v Kč
Protipožární pěna - pistolová 750 ml RP červená	DEN403121RP	314,00
Čistič PUR pěny 500 ml RL	DEN40410RL	148,00
Čistič PUR pěny 500 ml SL	DEN40410SL	106,00
Hřebíky a šrouby v tubě 310ml SL	DEN50508SL	79,00
MAMUT GLUE (High tack) 290 ml bílý	DEN51910BD	184,00
Tekutá kotva bez styrenu POLYESTER SF 300 ml	DEN74014BD	311,00
Tekutá kotva VINYLESTER SF 300 ml	DEN74016BD	345,00
Plast.sítka SHK 12 x 50 blistr 5 ks	DEN740641RL	25,00
Plast.sítka SHK 15 x 85 blistr 5 ks	DEN740642RL	31,00
Plast.sítka SHK 15 x 130 blistr 5 ks	DEN740643RL	37,00
Plast.sítka SHK 20 x 85 blistr 5 ks	DEN740644RL	44,00
Lepicí páska IZOLEPA, šířka 48 mm návin 66 m, transparentní - průhledná	DENB5350BD	19,00
Výstražná fólie modrá VODA 300 mm x 100 m	DENB733BD	286,00
Výstražná fólie žlutá PLYN 300 mm x 100 m	DENB736BD	286,00
Univerzální textilní páska - 50 mm x 50 m	DENB802TE	132,00
Pistole Plast - kov	DENN1062	457,00
Pistole rámová HKS 12 COX - oranž	DENN110	172,00
Rozmrazovač skel 450 ml + 50 ml zdarma + rozprašovačem	DENTA000320	57,00
Rozmrazovač 400 ml dóza TECTANE sprej	DENTA20801	76,00
Univerzální mazivo WD-40 400ml	DENS802WD	169,00

		Rabatní skupina E5DE
Protipožární tmel Pyrocryl, 310 ml	DEN31202RP	122,00
Lepidlo Mamut glue tuba 25ml, 35003TU	DEN35003TU	56,00
Pěna trubičková montážní 300 ml, zelená	DEN40110RL	99,00
Lepidlo sekundové 3g DISTYK	DEN50700RL	10,00
MS Unifix na všechny tmelení a lepení, kartuše 290 ml, bílá	DEN52012BD	172,00
Likvidátor plísní rozprašovač 500ml	DEN57614Q	57,00
Odstraňovač silikonu 100ml	DEN70503RL	122,00
Odstraňovač tmelu ve spreji 400ml	DEN70505RL	122,00
Páska oboustranná lepicí 1,5x1mm 5m bílá	DENB5202RL	48,00
Páska univerzální textilní 38mmx25m, stříbrná	DENB798TE	60,00
Ubrusky čistící extra silné, vlhčené, 20x30cm, balení 80ks	DENB9010	222,00
CRANIT Quatro tablety - dezinfekce, proti řasám, vločkování, stabilizace, dóza, 1 kg	DENCH202	242,00
CRANIT Quatro tablety - dezinfekce, proti řasám, vločkování, stabilizace, kbelík, 2,4kg	DENCH203	572,00
Pistole M300 plast-kov, černá rukojeť, na PUR pěnu	DENN1064	445,00
Trubička aplikační na PU pěnu, blistr 3+2ks	DENS3132	19,00
Provazec vyplňovací PE pr.6mm, bal. 10m, šedý	DENS485	44,00
Univerzální mazivo WD-40 200ml	DENS801WD	108,00
Sprej nestékavé mazivo 400ml	DENTA00075	148,00
Uvolňovač šroubů s mrazovým efektem, sprej 400ml	DENTA10203	122,00
Cockpit spray 400ml pomeranč	DENTA30204	77,00
Cockpit spray 400ml dóza, vanilka	DENTA30205	77,00
Vazelína univerzální 310 ml, 30502RL zelená	DENTA30502RL	68,00
Sprej značkovací zelená/reflexní	DENTP00004	209,00



# Technický a spotřební materiál

## MONTÁŽNÍ PŘÍSLUŠENSTVÍ



Rabatní skupina E5AD

Popis	Obj. číslo	Cena v Kč
PATTEX kotva chemická CF 900 280 ml	HKL1313223	<b>399,00</b>
PATTEX kotva chemická CF 850 300 ml, kartuše	HKL874171	<b>348,00</b>
PATTEX CF 850 promo set, 165 ml, on-pack (kotva chemická, 2x z.tyč, 2x směšovací tr, 2x sítko)	HKL1144913	<b>254,00</b>
PATTEX ONE FOR ALL, kartuš 440 g	HKL1875422	<b>188,00</b>

Rabatní skupina E5DH

AKCE TANGIT Unilock (160+20m)-3ks +řezné kotouče pr.125 - 3ks	HKL2001126 AKCE	<b>960,00</b>
---	-----------------	---------------

Rabatní skupina E5DX

TANGIT Uni-Lock vlákno těsnící trubkových závitů na vodu a plyn 160+20m	HKL1368281	<b>321,00</b>
TANGIT Uni-Lock vlákno těsnící trubkových závitů na vodu a plyn 80 m	HKL362843	<b>175,00</b>
TANGIT Uni-Lock vlákno těsnící trubkových závitů na vodu a plyn 20 m	HKL422364	<b>103,00</b>

Rabatní skupina E5AI

Popis	Obj. číslo	Cena v Kč
TOPEKOR, 500 ml, lividace usazenin	BKPTOPEKOR	<b>82,00</b>

Rabatní skupina E5BS

Páska univerzální DUCT TAPE 50/20, délka 50m, šířka 50mm	EMOF6020	<b>74,00</b>
--	----------	--------------

Rabatní skupina E5DX

Pás plstěný š 7cm, 10m role	IZO001 ROLE	<b>22,00</b>
Sádra bílá 3kg	SADRA 3 BI	<b>48,00</b>
Sádra šedá 30kg	SADRA 30 SE	<b>197,00</b>
Páska teflonová 19 mmx15 m plyn	TEFPP	<b>53,00</b>
Páska teflonová 12 mmx10 m voda	TEFPV	<b>11,00</b>
LIQ tmel tekutý na závit IDROFILET 75 ml, maximální provozní přetlak 0,5 Mpa, teflon	TSNGEO1491	<b>234,00</b>
LOXEAL 58-11 lepidlo na těsnění závitových spojů (tuba 100 ml)	TSNLOXEAL 58-11	<b>283,00</b>
Rouno brusné 120x65mm zrnitost 320 černé provedení 10ks/bal	WBV250111	<b>123,00</b>
Pasta těsnící LOCHER speciál tuba 250gr	WBV257400	<b>185,00</b>
Mazivo montážní 150 g	WBV251050	<b>39,00</b>
Mazivo montážní 250 g	WBV251051	<b>56,00</b>
Mazivo montážní 500 g	WBV251052	<b>95,00</b>



Rabatní skupina E3BF

Popis	Obj. číslo	Cena v Kč
Chemická kotva R M 20	FIS50274	<b>97,00</b>

# 7. Instalační prvky

## PŘEDSTĚNOVÉ INSTALACE VIS



- instalace proběhne 4 šrouby a hmoždinkami
- nástěnný držák lze přestavit pro standardní upevnění i pro upevnění do rohu
- jednoduchá a rychlá montáž pomocí inovativní kabeláže s bajonetovým spojením
- výtokové koleno přestavitelné do 4 poloh
- výrobce produktu lze snadno identifikovat
- podle značky na krycím rámu
- široký sortiment, který je skladem
- značkový evropský výrobce CONEL GmbH záruka 5 let
- kompatibilní s ovládacími tlačítky VIGOUR Ai, Go a SANIT viz str. 236



Popis

Montážní prvek na zadržení ConelVIS pro závěsné WC, ovládání čelní, výška 1080 mm

Obj. číslo

CVISWCN

Rabatní skupina F1BE

Cena v Kč

3 952,00

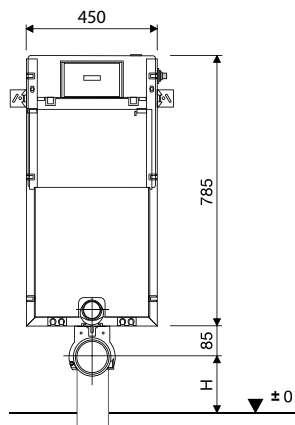

- stavební výška 1080 mm
- splachovací nádržka obsahu 6 litrů k montáži pod omítku a kabeláží (kabelovou technikou)
- jednoduchá a rychlá montáž pomocí bajonetového spojení
- ovládání zpredu
- plnicí blok z polystyrenu - tím odpadá vyzdívání uvnitř tohoto modulu
- výtokové koleno 90°/DN 90 přestavitelné do 4 poloh a přechodová spojka DN 90/ DN100
- smontovaná vodovodní přípojka, zajištěná proti pootočení

## PŘEDSTĚNOVÉ INSTALACE VIS

Rabatní skupina F1BC

Popis

Inovovaný montážní prvek do lehkých příček ConelVIS pro závěsné WC  
WC upevnění podomítkového elementu do bytových jader - NOVÉ

Obj. číslo

CVISWCTN

CVIS17022000000

Cena v Kč

**5 806,00**

**896,00**

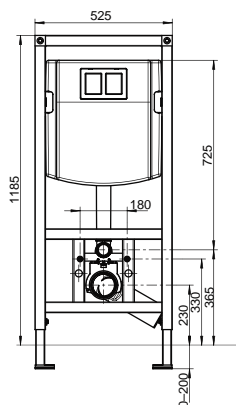
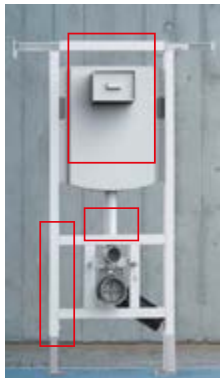

- inovovaný instalační modul, stavební výška 1185 mm
- plně izolovaná splachovací nádržka pod omítku
- samonosná rámová konstrukce a výškově nastavitelné opěrné nohy, nástěnné držáky lze přestavit i pro upevnění do rohu
- nastavitelné množství splachovací vody: velké 4 - 7,5 l / malé 2 - 4,5 l
- bodenový splachovací systém
- jednoduchá a rychlá montáž pomocí bajonetového spojení
- výtokové koleno 90°/DN 90 přestavitelné do 4 poloh a přechodová spojka DN 90/DN100
- smontovaná vodovodní přípojka, zajištěná proti pootočení

## NOVÝ VÝPUSTNÝ VENTIL



- bodenový systém splachování
- nízká hlučnost dosažená novým usměrněním průtoku

- Montážní prvek pro individuální montáž, lehkou příčku, VIS-předstěnový instalační systém
- Minimální montážní hloubka 130 mm
- Jednoduchá fixace opěrných noh, výškově nastavitelné od 0 - 200 mm
- Plně izolovaná splachovací nádržka k umístění pod omítku
- Kompletně smontovaná a vybavená splachovací nádržka, jakýkoliv servisní zásah bez použití nářadí
- Možnost nastavení 2-stupňového splachování (7,5 - 4,5 l / 4 - 2 l)
- Bodenový splachovací systém, snadná montáž s ovládací destičkou pomocí bajonetového spojení
- Možnost kombinace s pneumatickým a elektronickým splachováním

PŘEDSTĚNOVÉ INSTALACE VIS

Rabatní skupina F1BE

Popis

Montážní prvek pro závěsný bidet výška 1185 mm CONEL VIS, lehké stěny, DN5

Obj. číslo

CVISBDN

Cena v Kč

5 295,00

Podomítkový element 980 pro bidet

SAN95958000000 R.sk. F1BJ

2 913,00

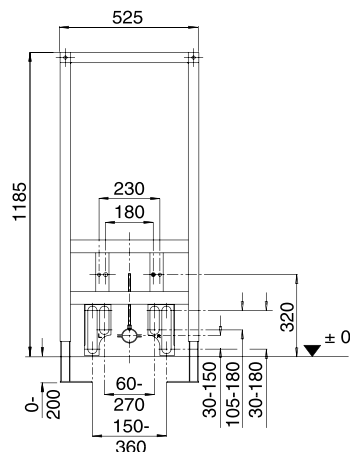

- stavební výška 1185 mm
- pro bidet s jednootvorovými armaturami s rohovými ventily, nacházejícími se uvnitř prvku nebo na jeho povrchu
- nástěnné držáky lze variabilně přestavit pro standardní upevnění i pro upevnění do rohu
- univerzálně nastavitelné příčnický (traverzy)
- mosazná stěnová průchodka 1/2"



(ZKR. 2) CVISBID

Rabatní skupina F1BC

Popis

Montážní prvek pro pisoár, výška 185 mm CONEL VIS, lehká příčka

Obj. číslo

CVISUN

Cena v Kč

7 533,00

Rabatní skupina F1BD

Manuální ovládání pisoáru, bílá barva

CVISUHPWE

2 979,00

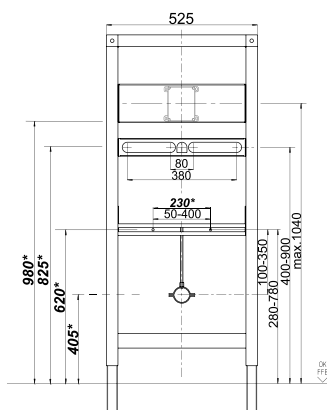

- stavební výška 1185 mm
- univerzálně nastavitelné příčnický (traverzy)
- se smontovanou univerzální kompaktní soupravou kartuší k zabudování pod omítku
- pro manuální ovládání s prvky umístěnými pod omítkou, bezdotykové splachování pomocí IR-čidla nebo neviditelnou iniciací spláchnutí za keramikou pisoáru, odolnou proti vandalství
- včetně nástěnného držáku pro standardní upevnění i pro upevnění v rohu
- včetně pisoárového odsávacího protipachového uzávěru (sifonu)
- včetně přítokového potrubí pisoáru
- pisoár je přimontován na keramikou DerbyTOP



CVISUHPWE

Rabatní skupina F1BC

Popis

WC modul pro lehkou příčku, stavební výška 820 mm

Obj. číslo

CVISWCL82

Cena v Kč

7 836,00

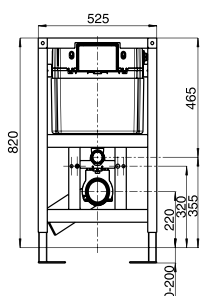

- stavební výška 820 mm
- splachovací nádržka o obsahu 9 litrů k montáži pod omítku a s kabeláží (kabelovou technikou)
- jednoduchá a rychlá montáž pomocí bajonetového spojení
- ovládání zřepředu /seshora
- nástěnné držáky lze variabilně přestavit pro standardní upevnění i pro upevnění do rohu
- výtokové koleno 90°/DN 90 přestavitelné do 4 poloh a přechodová spojka DN90/DN100
- smontovaná vodovodní přípojka, zajištěná proti pootočení

## PŘEDSTĚNOVÉ INSTALACE VIS

Rabatní skupina F1BC

Popis

Obj. číslo

**Cena v Kč**

Modul pro upevnění a připojení umyvadla na lehkou příčku

CVISWL

**2 689,00**

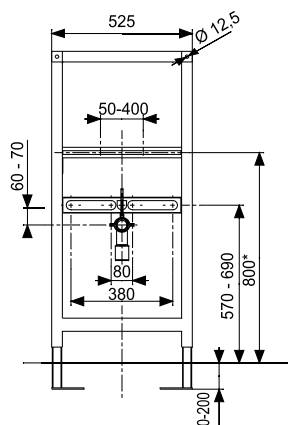

- stavební výška 1185 mm
- pro jednootvorové armatury
- nástěnné držáky lze variabilně přestavit pro standardní upevnění i pro upevnění do rohu
- univerzálně nastavitelné příčníky (traverzy)
- mosazná stěnová průchodka 1/2"

Rabatní skupina F1BC

Popis

Obj. číslo

**Cena v Kč**

Montážní prvek do lehkých příček ConelVIS pro závěsné WC, ovládání čelní, výška 1185 mm

CVISWCTN

**5 806,00**

Rabatní skupina F1BD

WC upevnění podomítkového elementu do bytového jádra

CVIS17023000000

**898,00**

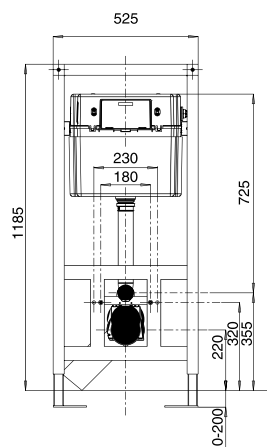

- stavební výška 1185 mm, ovládání zpredu
- splachovací nádržka obsahu 9 litrů k montáži pod omítku a kabeláží (kabelovou technikou)
- jednoduchá a rychlá montáž pomocí bajonetového spojení
- určen pro montáž mezi dvě stěny pomocí vodorovných výsuvných rozpěr, ty zaručí jednoduchou a spolehlivou montáž i v různých šířkách místnosti
- určen do jakéhokoliv stavebního materiálu (tam, kde zadní stěna není dostatečně únosná, nebo je uchycení do bočních stěn technicky jednodušší, např. dřevostavby, bytová jádra)
- výtokové koleno 90°/DN 90 přestavitelné do 4 poloh a přechodová spojka DN90/DN100
- smontovaná vodovodní přípojka, zajištěná proti pootočení

Rabatní skupina F1BE

Popis

Obj. číslo

**Cena v Kč**

Modul pro stěnový odtok

CVISLEN

**2 338,00**



- stavební výška 1185 mm, šířka 525 mm
- univerzální použití i do lehkých příček



Rabatní skupina C4HB

Popis

Obj. číslo (ZKR 2)

**Cena v Kč**

CONEL žlab stěnový včetně rámu na obklad

VIGCONELROHF

**3 358 Kč**

CONEL žlab stěnový včetně kartáčovaného rámu

VIGCONELROHM

**3 358 Kč**

CONEL žlab stěnový včetně leštěného rámu

VIGCONELROHP

**3 736 Kč**

CONEL žlab stěnový včetně bílého rámu

VIGCONELROHW

**3 756 Kč**

Mřížka designová na rošt do obkladu, kartáčovaná nerez

VIGCONELFLN

**1 052 Kč**

Mřížka designová na rošt z kartáčované nerez, kartáčovaná nerez

VIGCONELMN

**1 448 Kč**

Mřížka designová na rošt z leštěné nerez, leštěná nerez

VIGCONELPN

**1 305 Kč**















Mřížka designová na rošt bílý RAL 9010, kartáčovaná nerez

VIGCONELWN

**1 169 Kč**

## OVLÁDACÍ TLAČÍTKA

Rabatní skupina F1BD

	Popis	Obj. číslo	Cena v Kč
	Tlačítko ovládací VIGOUR AI bílá (hraná tlačítka)	CVISAI	<b>1 048,00</b>
	Tlačítko ovládací VIGOUR AI matný chrom (hraná tlačítka)	CVISAICR	<b>1 773,00</b>
	Tlačítko ovládací VIGOUR AI lesklý chrom (hraná tlačítka)	CVISAICRL	<b>2 122,00</b>
	Tlačítko ovládací VIGOUR GO bílá (oválná tlačítka)	CVISGO	<b>1 048,00</b>
	Tlačítko ovládací VIGOUR GO matný chrom (oválná tlačítka)	CVISGOCR	<b>1 773,00</b>
	Tlačítko ovládací VIGOUR GO lesklý chrom (oválná tlačítka)	CVISGOCLR	<b>2 122,00</b>
	Tlačítko ovládací S701 980N 3/6l bílá alpin	SAN16701010000	<b>909,00</b>
	Tlačítko ovládací S701 3/6l, maloformátové, chrom lesk	SAN16701810000	<b>1 896,00</b>
	Tlačítko ovládací dvojité S706 maloformátové, bílé	SAN16706010000	<b>1 131,00</b>
	Tlačítko ovládací dvojité S706 maloformátové, chrom lesk	SAN16706810000	<b>1 895,00</b>
	Tlačítko ovládací dvojité S707 maloformátové, bílé	SAN16707010000	<b>1 139,00</b>
	Tlačítko ovládací dvojité S707 maloformátové, chrom lesk	SAN16707810000	<b>1 895,00</b>
	Tlačítko ovládací WC splachovače, S707, matný chrom	SAN16707930000	<b>1 724,00</b>
	Pneumatické ovládání pro předstěnové prvky CONEL VIS	SAN16301010000	<b>1 861,00</b>

Rabatní skupina F1BK

Rabatní skupina H3AT



## OVLÁDACÍ TLAČÍTKA

Rabatní skupina F1BE



Popis	Obj. číslo	Cena v Kč
Tlačítko ovládací oválné DON, dvojitě ovládání, bílé	CVISDON	<b>1 100,00</b>
Tlačítko ovládací oválné DON, dvojitě ovládání, matný chróm	CVISDONCM	<b>1 667,00</b>
Tlačítko ovládací oválné DON, dvojitě ovládání, chróm	CVISDONCH	<b>1 995,00</b>



Popis	Obj. číslo	Cena v Kč
Tlačítko ovládací hranaté TEES, dvojitě ovládání, bílé	CVISTEESN	<b>1 200,00</b>
Tlačítko ovládací hranaté TEES, dvojitě ovládání, chróm matný	CVISTEESCM	<b>1 781,00</b>
Tlačítko ovládací hranaté TEES, dvojitě ovládání, chróm	CVISTEESCH	<b>2 131,00</b>

## PŘÍSLUŠENSTVÍ K PŘEDSTĚNOVÝM SYSTÉMŮM

Rabatní skupina H3AT



Popis	Obj. číslo	Cena v Kč
WC etážkové připojení odpadu kompenzační 60 - 350 mm	SAN58111000000	<b>1 481,00</b>



Popis	Obj. číslo	Cena v Kč
WC odpadové koleno flexibilní DN 90/100, délka 610 mm	SAN58938000000	<b>2 256,00</b>



Popis	Obj. číslo	Cena v Kč
WC odpadový kus rovný flexibilní DN 90/100, 3 st nastavitelné	SAN58941000000	<b>2 376,00</b>



Popis	Obj. číslo	Cena v Kč
WC etážové připojení odpadu, DN 90/DN 100, výškový rozdíl 50 mm	SAN58936000000	<b>1 714,00</b>



Popis	Obj. číslo	Cena v Kč
WC připojovací díl s blokovací uzávěrou, DN 90	SAN58928000000	<b>980,00</b>



Popis	Obj. číslo	Cena v Kč
WC připojovací díl s blokovací uzávěrou, DN 100	SAN58929000000	<b>1 063,00</b>

## PŘEDSTĚNOVÉ A OVLÁDACÍ SYSTÉMY VIEGA

Rabatní skupina F1BC

Popis  
Montážní prvek Viega Mono - WC blok

Obj. číslo  
VIE606 732

Cena v Kč  
**5 763,00**

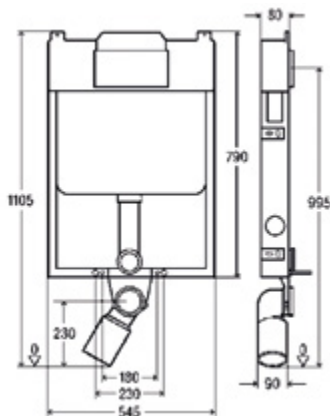

- stavební výška 1130/980 mm
- pro závěsná WC

Rabatní skupina F1BU

Popis  
ECO PLUS WC prvek, pro klozet závěsný

Obj. číslo  
VIE606 664

Cena v Kč  
**8 010,00**

ECO PLUS WC prvek, pro klozet závěsný, rozpěrky do boku, určený do bytového jádra

Obj. číslo  
VIE622 176

Cena v Kč  
**7 850,00**

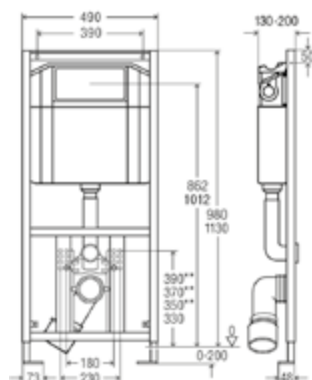

\*\* pouze u stavební výšky 1130 mm

- stavební výška 1130 mm
- pro závěsná WC

Rabatní skupina F1BV



Popis  
Ovládací deska Visign for Style 10, 271x140 mm, plast / alpská bílá

Obj. číslo  
VIE596 316

Cena v Kč  
**872,00**



Popis  
Ovládací deska Visign for Style 10, 271x140 mm, plast / chrom

Obj. číslo  
VIE596 323

Cena v Kč  
**1 087,00**



Popis  
Ovládací deska Standard, 271x140 mm, plast / alpská bílá

Obj. číslo  
VIE449 001

Cena v Kč  
**1 055,00**



Popis  
Ovládací deska Standard, 271x140 mm, plast / chrom

Obj. číslo  
VIE449 018

Cena v Kč  
**1 435,00**

## PŘEDSTĚNOVÉ A OVLÁDACÍ SYSTÉMY GEBERIT

Rabatní skupina F1B0

Popis

Montážní prvek KOMBIFIX Eco

Obj. číslo

**GEB110.302.00.5**

Cena v Kč

**5 505,00**

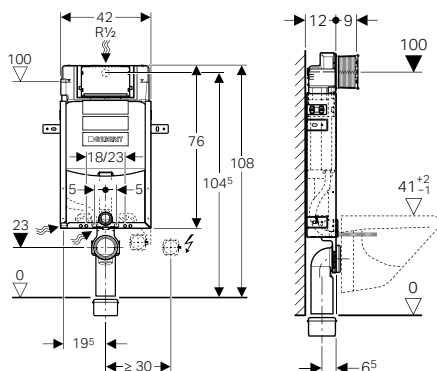

- pro zabudování mokřým procesem do zděné předstěnové instalace
- pro montáž závěsného WC se vzdáleností upevnění 18 cm nebo 23 cm
- pro připojení Geberit AquaClean

Rabatní skupina F1BM

Popis

Montážní prvek DUOFIX

Obj. číslo

GEB111.300.00.5

Cena v Kč

**7 266,00**

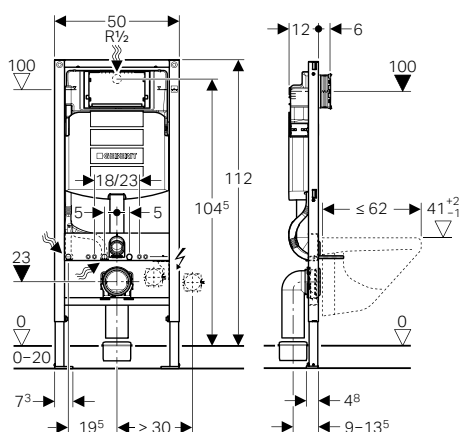

- pro tloušťku podlahy 0 - 20 cm
- pro zabudování do částečně vysoké systémové stěny Duofix před masivní stěnou nebo stěnou prováděnou suchým procesem
- pro zabudování do systémové stěny Duofix na celou výšku místnosti

Rabatní skupina F1BM

Popis

Montážní prvek DUOFIX s připojením pro odsávání zápachu s filtrací

Obj. číslo

GEB111.370.00.5

Cena v Kč

**7 767,00**

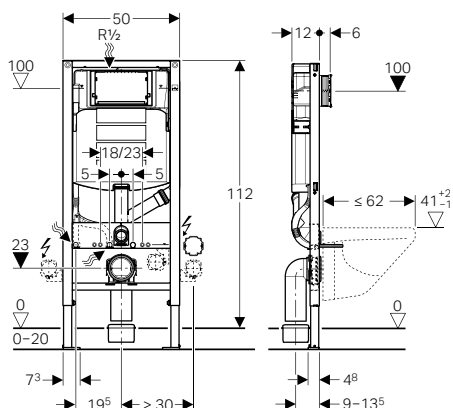

- pro tloušťku podlahy 0 - 20 cm
- pro zabudování do částečně vysoké systémové stěny Duofix před masivní stěnou nebo stěnou prováděnou suchým procesem
- pro zabudování do systémové stěny Duofix na celou výšku místnosti

PŘEDSTĚNOVÉ A OVLÁDACÍ SYSTÉMY GEBERIT

Rabatní skupina F1BQ

Popis	Obj. číslo	Cena v Kč
Montážní prvek DUOFIX Special	GEB111.355.00.5	<b>7 716,00</b>

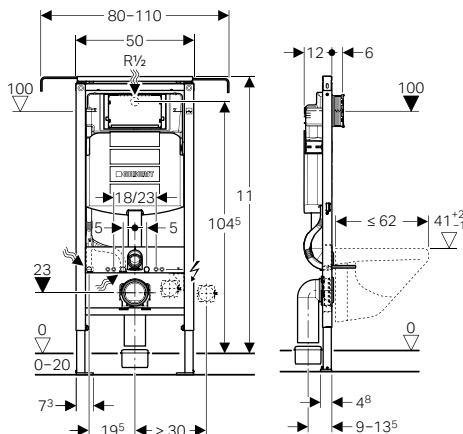

- pro zabudování do předstěnové instalace na částečnou nebo celou výšku místnosti před masivní stěnou nebo stěnou prováděnou suchým procesem
- pro skrytou vestavbu
- pro tloušťku podlahy 0 - 20 cm
- pro montáž s upevněním mezi dvě stěny
- pro montáž do bytových jader
- pro připojení Geberit AquaClean

Rabatní skupina F1BN



Popis	Obj. číslo	Cena v Kč
Ovládací tlačítko SIGMA 01, alpská bílá	GEB115.770.11.5	<b>1 258,00</b>



Ovládací tlačítko SIGMA 01, lesklý chrom	GEB115.770.21.5	<b>1 860,00</b>
--	-----------------	-----------------



Ovládací tlačítko SIGMA 01, matný chrom	GEB115.770.46.5	<b>1 860,00</b>
---	-----------------	-----------------



Ovládací tlačítko BOLERO, alpská bílá	GEB115.777.11.1	<b>1 722,00</b>
---------------------------------------	-----------------	-----------------



Ovládací tlačítko BOLERO, pochromovaná lesklá	GEB115.777.21.1	<b>2 237,00</b>
---	-----------------	-----------------



Ovládací tlačítko BOLERO, pochromovaná matná	GEB115.777.46.1	<b>2 237,00</b>
--	-----------------	-----------------



Ovládací tlačítko SIGMA 20, bílá/pochromovaná lesklá/bílá	GEB115.778.KJ.1	<b>1 738,00</b>
---	-----------------	-----------------

# 8. Zásobování vodou

KOMPLETNÍ PROGRAM CLEAR PODPORUJÍCÍ HYGIENU PITNÉ VODY



## MALÁ PONORNÁ KALOVÁ ČERPADLA

### VERTY NOVA

Ponorná kompaktní jednofázová drenážní čerpadla s integrovaným plovákem a zpětnou klapkou. Určeno pro odvodňování sklepů, jímek nebo bazénů. Motor chlazen obtokem čerpané vody. Čerpadlo může pracovat v jímce 200 x 200 mm. Přívodní kabel 10 m. Připojení G 5/4".

### PULSAR

Ponorná vícestupňová čerpadla se spodním sáním pro studny a vrty i s malým sloupcem vody. Hřídel je těsněna dvojitou mechanickou ucpávkou, maximální hloubka ponoření je 20 m, průměr čerpadla 138 mm. Čerpadla jsou určena pro zásobování rodinných domů i větších objektů. Přívodní kabel 20 m. Připojení G 5/4".

Provedení čerpadel: M-A - jednofázové s plovákem



Rabatní skupina STEJ

Popis	Obj. číslo	Q <sub>max</sub>	H <sub>max</sub>	Cena v Kč
VERTY NOVA 200M, ponorné čerpadlo	DAB60122636	7 m <sup>3</sup> /hod.	6,5 m	<b>2 899,00</b>
Čerpadlo do vrtů PULSAR 40/80 M-A	DAB104160260	7,2 m <sup>3</sup> /hod.	59 m	<b>12 799,00</b>
Čerpadlo do vrtů PULSAR 50/80 M-A	DAB104160290	7,2 m <sup>3</sup> /hod.	71 m	<b>12 999,00</b>

## PONORNÉ VODÁRNY



### DIVERTRON

Kompaktní ponorné jednofázové domácí vodárny o průměru 148 mm s integrovanou elektronickou řídicí jednotkou. Při odběru se automaticky spouští, po ukončení odběru se vypíná, je chráněná proti suchému chodu a zvýšené četnosti spouštění. Přívodní kabel 15 m. Připojení G 1".

### QPGO - ČTYŘPÁLCOVÉ ČERPADLO S OCHRANOU

Ponorná vícestupňová jednofázová čerpadla o průměru 97 mm se speciálními oběžnými koly, která umožňují čerpadlům pracovat i v těžkých podmínkách při kontaminaci vody s pískem (120 g/m<sup>3</sup>). Jsou určena do úzkých a hlubokých vrtů pro zásobování rodinných domů, hospodářských usedlostí nebo průmyslových objektů. Čerpadla se dodávají s ochranou proti chodu nasucho DRP přímo v přívodním kabelu 30 m. Zpětná klapka vestavěna. Připojení G 5/4". Tato čerpadla nedoporučujeme kombinovat s frekvenčním měničem.

Rabatní skupina SIEK

Obj. číslo	Popis	Q <sub>max</sub>	H <sub>max</sub>	Cena v Kč
DAB197300313S2	Čerpadlo ponorné IVAR.QPGO P31330 G5/4	4,2 m <sup>3</sup> /hod.	72 m	<b>16 099,00</b>
DAB60122626	DIVERTRON 1200M Ponorná domácí vodárna	5,4 m <sup>3</sup> /hod.	48 m	<b>7 999,00</b>

### PONORNÁ ČERPADLA DO VRTŮ A STUDNÍ SP4

Ponorná vícestupňová jednofázová a třífázová celonerezová čerpadla o průměru 98 mm s vestavěnou zpětnou klapkou pro náročné aplikace v občanském i průmyslovém sektoru. Dodávají se v rozloženém stavu s připojeným kabelem 30 m, jednofázová čerpadla jsou včetně rozběhové skříňky. Připojení G 5/4".

Čtyřpalcová vícestupňová celonerezová čerpadla řady SP jsou určena pro čerpání čisté vody z vrtů, studní a nádrží. Jejich největší předností je velká životnost a velmi snadná rozebíratelnost. Používají se pro zásobování chat, rodinných domků, pro závlahové, mycí i velké průmyslové tlakové systémy.



Rabatní skupina SIEK

Obj. číslo	Popis	Q <sub>max</sub>	H <sub>max</sub>	Cena v Kč
DABSP1815M	Čerpadlo do vrtů SP 1815	4,5 m <sup>3</sup> /hod.	97 m	<b>14 499,00</b>

### KIT AQUACOLD - VODÁRENSKÉ SETY

Kompletní sestava vodárny pro připojení samostatného ponorného nebo horizontálního čerpadla. Obsahuje vertikální tlakovou nádobu 50, 80 a 100 l, tlakový spínač v rozsahu 2 - 3,5 bar, manometr do 6 bar a pěticestnou armaturu.



Obj. číslo	Popis	Objem	Cena v Kč
DABKITIVAFV80	Vodárenský set	80 l	<b>3 749,00</b>
DABKITIVAFV100	Vodárenský set	100 l	<b>4 549,00</b>



## DOMÁČÍ AUTOMATICKÉ VODÁRNY DAB

**E.SYBOX**

Jednofázová elektronická domácí vodárna s integrovaným frekvenčním měničem, který řídí regulačním systémem otáčky čerpadel tak, že je dosahováno přednastaveného tlaku i při měnícím se odběru vody. Díky těmto vlastnostem využívá dle požadavku jen energii potřebnou na čerpání vody, čímž umožňuje značné ekonomické úspory. Vhodná pro posílení tlaku z vodovodního řádu do domácnosti, zdrojem vody však může být i klasická studna. Instalace je jednoduchá a provozní hodnoty snadno nastavitelné. Vodárna je chráněna před suchým chodem, zamrznutím. Připojení G 1".

Rabatní skupina S2EG

Obj. číslo	Popis	Q <sub>max</sub>	H <sub>max</sub>	Cena v Kč
DAB60147200	DAB.E.SYBOX	7,2 m <sup>3</sup> /hod.	48 m	<b>22 999,00</b>

**AQUAJET**

Jednofázové domácí vodárny se samonasávacími čerpadly JET 82 M s horizontální nádrží s pryžovým vakem, tlakovým spínačem a manometrem. Dodávají se s různými velikostmi nádrží. Čerpadlo je s nádrží pevně spojeno, hydraulické propojení čerpadla s nádrží je flexibilní.

Rabatní skupina S2EG

Obj. číslo	Popis	Q <sub>max</sub>	H <sub>max</sub>	Cena v Kč
DAB102M80L	80 litrů AQUAJET102M/80	4,2 m <sup>3</sup> /hod.	50 m	<b>8 699,00</b>

**AQUAJETINOX**

Jednofázové domácí vodárny se samonasávacím čerpadlem JETINOX 102M s nádrží s pryžovým vakem, tlakovým spínačem a manometrem. Dodávají se s horizontálními nádržemi (20, 50 a 80 litrů). Propojení čerpadla s nádrží je flexibilní.

Rabatní skupina S2EG

Obj. číslo	Popis	Q <sub>max</sub>	H <sub>max</sub>	Cena v Kč
DAB102MINOX80L	AQUAJETINOX 102M/80 litrů	4,2 m <sup>3</sup> /hod.	50 m	<b>8 999,00</b>
DAB102MINOX50LMT	AQUAJETINOX 102M/50 litrů	4,2 m <sup>3</sup> /hod.	50 m	<b>8 199,00</b>

**NOVABOX A IVARBOX - KALOVÉ BOXY**

Malé kompaktní kalové boxy do míst, kde odpadní vodu nelze vypouštět samospádem. NOVABOX je určen pro sprchu, dřez, výlevku, myčku nebo pračku (nikoliv WC), lze připojit až tři předměty. U modelu IVARBOX lze připojit WC a další tři zařizovací předměty. Napětí 230 V.

Rabatní skupina S2EG

Obj. číslo	Popis	Q <sub>max</sub>	H <sub>max</sub>	Cena v Kč
DAB503110304	Stanice Novabox 30/300.1M	7,3 m <sup>3</sup> /hod.	6,9 m	<b>8 999,00</b>
DABIVABRO100	Stanice Ivarbox pro WC	6 m <sup>3</sup> /hod.	8 m	<b>6 299,00</b>

**CONTROLPRESS**

Jednofázový automatizační prvek pro beznádržové systémy. Dle odběru spouští a vypíná čerpadlo, chrání čerpadlo před suchým chodem. Výstupní tlak je nastavitelný.

Rabatní skupina S2EG

Obj. číslo	Popis	P vstupní	P výstupní	Cena v Kč
DABCONTROLPRES	G5/4" automatizační prvek pro čerpací systémy	max. 12 bar	3–6 bar	<b>4 799,00</b>

**ACTIVE DRIVER**

Komplexní zařízení, které řídí rychlost otáčení čerpadla, ke kterému je připojeno, a udržuje konstantní tlak v systému při měnícím se odběru. Jednotka mimo jiné chrání elektromotor čerpadla před nadměrným oteplením a vlastní čerpadlo před chodem na sucho.

Rabatní skupina S2EG

Obj. číslo	Popis	Max. napětí motoru	Max. výkon motoru	Cena v Kč
DAB109640610	Řídicí systém Active Driver 1.1	1 x 230 V	1,1 kW	<b>12 753,00</b>

## KOMPLETNÍ PROGRAM CLEAR PODPORUJÍCÍ HYGIENU PITNÉ VODY



### CLEAR

Ochrana a bezpečnost domácích rozvodů vody pomocí perspektivní techniky. Naše pitná voda je biologicky a hygienicky nezávadnou „potravinou“. Je-li pod stálým dohledem, odpovídá německé vyhlášce o pitné vodě, jakož i německé průmyslové normě DIN 2000.

Na cestě do každého domu urazí pitná voda dlouhou cestu. Přitom se do ní mohou uvolnit usazeniny z vodovodních trubek, cizí částice do ní však mohou vniknout také při pracích na rozšíření vodovodní sítě a při jejích opravách. Tyto nežádoucí částičky jsou pro nás zdravotně nezávadné, vadí však domovním vodovodním rozvodům, armaturám a domácím spotřebičům. Nebezpečím, které není radno podceňovat, jsou zde bodová koroze a důlková koroze. **K eliminaci škod způsobených cizími částicemi, které jsou často odpovědné**

**za korozi a jiné poruchy, je proto třeba za vodoměr podle norem DIN 1988 a EN 1717 zařadit ochranný filtr.**

**Technika se zpětným proplachem s keramickými destičkami - patentovaná dlouhá životnost.** Miliónkrát osvědčená technika ventilů s keramickými destičkami ve směšovací baterii se používá i v zařízeních nové generace **CLEAR**. Naprosto přesné keramické těsnicí destičky s rovinným zábrusem se starají o dlouhou funkční životnost a perfektní těsnění. Spotřeba vody při zpětném proplachování (po dobu cca 10 sekund) je velmi nízká, pouze cca 2,5 litrů. Zabudovaný redukční ventil je z výrobního závodu nastaven na hodnotu 4 bar, jsou tak eliminovány výkyvy tlaku vody a zajištěn řádný provoz drahých domácích přístrojů /spotřebičů.

V rozvodech pitné vody představují vodou vnesené naplaveniny riziko koroze. Kompletní program **CLEAR** snižuje toto riziko a podporuje hygienu pitné vody. Od svíčkového filtru přes ochranný filtr se zpětným proplachem až po domácí vodárnu nebo po **CLEAR** centrum, jako kompletní montážní jednotku pro jedno a dvougenerační rodinné domy.

Keramické ventily:

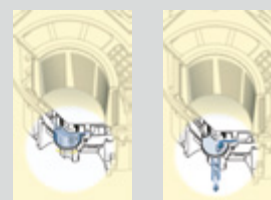

**Rychlá montáž pomocí bajonetového uzávěru.**

Příklad vodorovné a svislé montáže ochranných filtrů CLEAR:



## KOMPLETNÍ PROGRAM CLEAR PODPORUJÍCÍ HYGIENU PITNÉ VODY

### JEDNOZNAČNÉ VÝHODY

#### Zpětné proplachování s průhledovými okénky

Hygienu pitné vody, kterou lze doslova vidět. Očišťování filtru lze dobře pozorovat zvnějšku. Jedinečné postříbření povrchu očišťovací jednotky s antibakteriálním účinkem je dalším příspěvkem k ochraně hygieny pitné vody.

#### Nová generace produktů CLEAR

- technika se zpětným proplachem a keramickými destičkami
- lehký chod, dlouhá životnost, jedinečná a patentovaná konstrukce
- redukční ventil k ochraně napojených přístrojů /spotřebičů
- minimální spotřeba proplachovací vody (při proplachovací době 10 sekund je spotřeba vody pouze 2,5 litru)
- lze je levně a rychle dovybavit na automatické filtry (R a RD)
- při zpětném proplachování celý vložený filtr překryjí odsávací ramena, přitom se využívají 3 stěračce ke stírání vnitřní strany zvonu filtru
- k ochraně pitné vody u domovních stanic s průměrem 1 1/2" - 2" se využívá proti zpětnému nasátí znečištěné vody integrovaná zpětná klapka
- schválení zařízení oborovým sdružením DVGW

#### Verze s automatikou

- plně automatické zpětné proplachování s nastavitelným intervalem proplachování
- inteligentní elektronika - bez proudu je filtr uzavřen
- před iniciací zpětného proplachování se prověří, zda má baterie dostatečnou kapacitní rezervu, aby v případě výpadku proudu mohla ukončit proplachování

#### Viditelný výkon

Při řádném provozu svítí zelená dioda. Při výpadku proudu nebo při jiné poruše svítí červená dioda, k proplachu nedojde dokud nebude porucha odstraněna. Pokud obě diody blikají, je třeba vyměnit baterii, i v tomto případě k proplachu nedojde.

#### Funkční bezpečnost

Bez proudu zůstává filtr uzavřen. Dojde-li k výpadku proudu během zpětného proplachování, zajistí ukončení tohoto procesu a řádné uzavření ventilu zabudovaná baterie.

#### Jednoduché vylepšení na verzi s automatikou podle normy DIN 19632, tlakový stupeň PN 16

Pomocí dovybavovacích sad CLEAR lze snadno a rychle níže uvedené manuálně obsluhované domovní stanice se zpětným proplachováním, jak starší, tak i nové konstrukce, dovybavit automatikou.



1. Ruční kolečko omezovače tlaku (ovládání viz kapitola „Nastavení tlaku“)
2. Posuvný ukazatel dalšího termínu proplachování
3. Manometr výstupního tlaku
4. Přístupové šroubové otvory k upevnění domovní filtrační stanice
5. Zvon filtru
6. Ruční kolečko pro ovládání proplachování
7. Filtrovaná voda
8. Otočná montážní příruba
9. Přívod vody
10. Kryt zvonu filtru

#### Automatika pro novou verzi

Dovybavovací sada pro typy CCRD..N

Zatímco hygienická ochrana se spotřebuje zhruba po roce, čistící funkce zůstává zachována i nadále. K obnovení hygienické ochrany lze objednat čistící jednotku s postříbřeným povrchem, jejíž objednávací číslo je 2170369.

KOMPLETNÍ PROGRAM CLEAR PODPORUJÍCÍ HYGIENU PITNÉ VODY



	3/4"	1"	1 1/4"
S postříbřením čistící jednotky*	•	•	•
Sada k rychlé montáži	•	•	•
Připojka se závitem podle normy DIN 2999	•	•	•
Montáž na svislé potrubí	•	•	•
Montáž na vodorovné potrubí	•	•	•
Otočná příruba k zabudování	•	•	•
Keramický proplachovací ventil	•	•	•
Tlakoměr	•	•	•
Redukční ventil (výrobní nastavení 4 bar)	•	•	•
Manuální zpětné proplachování	•	•	•
Indikace intervalu zpětného proplachování	•	•	•
Nastavitelný tlak v dom. rozvodu 1,5 - 6 bar	•	•	•
Zvon filtru z materiálu Trogramid T	•	•	•
Pletivo filtru z ušlechtilé oceli	•	•	•
Jmenovitý tlak PN	16	16	16
Tlaková ztráta při čistém filtru	0,2	0,2	0,2
Průtok při zpětném proplachování v l/s	0,3	0,3	0,3
Rozteč ok v mm	0,1	0,1	0,1
Hmotnost v kg	3	3,1	3,2
Délka k zabudování v mm	180	195	230
Výška nad středem trubky v mm	158	158	158
Výška pod středem trubky v mm	275	275	275
Hloubka do středu trubky	155	155	160
Max. teplota vody ve °C	30	30	30
Průtok vody až m <sup>3</sup> /h	3,3	4,5	5,5

Objednací číslo	CCRDS20	CCRDS25	CCRDS32
-----------------	---------	---------	---------

Interval výměny \* = 1 rok

Rabatní skupina S3BC

Obj. číslo	Popis	Cena v Kč
CCRDS20	Domovní fi ltrační stanice CLEAR 3/4", redukční ventil, manuální zpětné proplachování, indikace intervalu zpětného proplachování	<b>6 376,00</b>
CCRDS25	Domovní fi ltrační stanice CLEAR 1", redukční ventil, manuální zpětné proplachování, indikace intervalu zpětného proplachování	<b>6 376,00</b>
CCRDS32	Domovní fi ltrační stanice CLEAR 5/4", redukční ventil, manuální zpětné proplachování, indikace intervalu zpětného proplachování	<b>7 332,00</b>



ZAŘÍZENÍ PRO ÚPRAVU VODY



CosmoWATER

**S COSMOWATER JE KAŽDÁ VODA DOKONALÁ!**

Vodovodní voda obvykle splňuje normy pitné vody, ne vždy nám však vyhovuje její chuť, zápach nebo skutečnost, že nepříjemně vysušuje pokožku, způsobuje usazeniny a kotelní kámen, který ničí topné okruhy, koupelnovou armaturu a elektrické domácí spotřebiče. Dále voda z vlastního zdroje nejčastěji nesplňuje

normy pitné vody, protože je přítomno nadměrné množství některých sloučenin, např. železa, manganu nebo amoniaku. Bez ohledu na původ vody a vyskytující se v ní problémy můžeme vodu jednoduše upravit tak, že si vybereme příslušné zařízení z řady CosmoWATER.



## ZAŘÍZENÍ COSMOWATER

Rabatní skupina S3BB

**CosmoWATER Standard 15**

Pro vodní kotle do 500 kW a do bytů (max. 2 osoby) ve vícegeneračních domech

Změkčovač CosmoWATER Standard 15 obsahuje speciální ionexovou náplň, která odstraňuje z vody ionty vápníku a hořčíku způsobující tvrdost vody. Když se účinnost iont-vyměnitelné pryskyřice vyčerpá (obvykle po několika dnech, v závislosti na tvrdosti a množství spotřebované vody), náplň se regeneruje roztokem soli.

Obj. číslo	<b>Cena v Kč</b>
COSWATSTANDARD 15	<b>13 728,00</b>

**CosmoWATER Home 22**

Pro menší jednorodinné domy (do 5 osob / 2 koupelny)

Změkčovač CosmoWATER Home 22 obsahuje speciální ionexovou náplň, která odstraňuje z vody ionty vápníku a hořčíku způsobující tvrdost vody. Když se účinnost iont-vyměnitelné pryskyřice vyčerpá (obvykle po několika dnech, v závislosti na tvrdosti a množství spotřebované vody), náplň se regeneruje roztokem soli.

Obj. číslo	<b>Cena v Kč</b>
COSWATHOME 22	<b>15 142,00</b>

**CosmoWATER Exclusive Pure**

Pro větší jednorodinné domy (více než 5 osob / 2 koupelny)

Změkčovač CosmoWATER Exclusive Pure obsahuje speciální ionexovou náplň, která odstraňuje z vody ionty vápníku a hořčíku způsobující tvrdost vody. Když se účinnost iont-vyměnitelné pryskyřice vyčerpá (obvykle po několika dnech, v závislosti na tvrdosti a množství spotřebované vody), náplň se regeneruje roztokem soli. Při otevření některého odběrného místa a automaticky jej vypíná po ukončení odběru. Po dobu odběru je čerpadlo v provozu a zajišťuje v rozvodu nepřetržitý průtok a tlak vody.

Obj. číslo	<b>Cena v Kč</b>
COSWATEXCLUSIVE PURE	<b>23 878,00</b>

**CosmoWATER Plus**

S multifunkční změkčující náplní (zbavující železa, manganu)

Změkčovač CosmoWATER Plus využívá speciální náplň, která odstraňuje z vody železo, mangan, tvrdost, amoniak a organické látky. Když vložka ztratí účinnost, může se regenerovat pouze roztokem soli bez použití škodlivých chemických prostředků.

Obj. číslo	<b>Cena v Kč</b>
COSWATPLUS	<b>25 750,00</b>

**CosmoWATER Carbon**

S multifunkční náplní pro fi ltrování a zlepšení organoleptických vlastností vody

Zařízení CosmoWATER Carbon obsahuje kombinaci filtračních náplní – aktivní uhlí, filtrační štěrk, písek a inertní netečné podloží. Zajišťuje to mechanickou filtraci na úrovni minimálně 20 mikrometrů a aktivní uhlí odstraňuje nepříjemný zápach chlóru a zároveň zlepšuje chuť a vzhled vody.

Obj. číslo	<b>Cena v Kč</b>
COSWATCARBON	<b>10 982,00</b>



## FYZIKÁLNÍ ÚPRAVA VODY IPS



### IONIZAČNÍ POLARIZAČNÍ SYSTÉM IPS

Zařízení je určené na fyzikální úpravu pitné a užitkové vody. Účinně brání tvorbě vodního kamene a korozi. Zároveň napomáhá odstraňovat staré usazeniny. IPS je možné instalovat do uzavřených i otevřených dynamických systémů. Životnost zařízení je minimálně 10 let. Zařízení nemění chemické složení vody, nevyžaduje externí zdroj energie ani obsluhu. Voda je přechodem přes zařízení ionizovaná 24 - 72 hodin. Efektivní využitelnost je od malých bytů přes rodinné domy (IPS Plus) až po velké provozy a průmyslová zařízení, kde je předpoklad tvorby vodního kamene (IPS Industry).



### VÝHODY SYSTÉMU IPS:

- bezobslužné
- bez vnějšího zdroje energie
- bez chemikálií, ekologické
- jednoduché na provoz i instalaci
- bez dalších provozních nákladů
- s pozitivním zdravotním dopadem na kvalitu vody
- úspora vstupních i provozních nákladů

### PODMÍNKY MONTÁŽE

- přístroje IPS je možné montovat vodorovně či svisle. Směr proudění vody přes přístroj nemá vliv na funkčnost a účinnost zařízení
- zařízení funguje při vodivosti vody od 50 do 2000  $\mu\text{S}/\text{cm}^2$  (běžná voda)
- provozní teplota 0-95°C
- maximální rychlost proudění vody přes zařízení je 4ms<sup>-1</sup> (nutno přihlédnout při volbě vhodné dimenze IPS)
- maximální tlak  $\leq 1$  Mpa
- v systému se zařízením IPS nesmí být zabudován iontový měnič, elektromagnetický systém respektive systém s přívodem cizího napětí
- na vstupu do systému je vhodné umístit filtr nebo sítko na zachytávání mechanických nečistot

Rabatní skupina S3DU

Popis	Obj. číslo	Rozměr	Cena v Kč
 IPS PLUS	MMAIPSPLG12	G 1/2"	<b>3 290,00</b>
	MMAIPSPLG34	G 3/4"	<b>4 490,00</b>
	MMAIPSPLG1	G 1"	<b>5 076,00</b>
	MMAIPSPLG54	G 5/4"	<b>14 590,00</b>
	 IPS INDUSTRY	MMAIPSINDN32	DN 32
MMAIPSINDN40		DN 40	<b>40 573,00</b>
MMAIPSINDN50		DN 50	<b>52 015,00</b>
MMAIPSINDN65		DN 65	<b>67 640,00</b>
MMAIPSINDN80		DN 80	<b>84 634,00</b>
MMAIPSINDN100		DN 100	<b>109 167,00</b>
MMAIPSINDN125		DN 125	<b>126 030,00</b>
MMAIPSINDN150	DN 150	<b>175 442,00</b>	

## DOMOVNÍ FILTRAČNÍ STANICE HONEYWELL

### REDUKČNÍ VENTILY HONEYWELL

- ochrana vodovodního systému
- snižování spotřeby vody
- hlučnost 20dB na úrovni šepotu
- nastavovací pružina nemá kontakt s vodou
- není vhodný pro přípojky vody (D04)

D04



D06F



### TECHNICKÉ PARAMETRY

	D04	D06F
Médium:	voda	voda, neagresivní kapaliny, stlačený vzduch nebo dusík
Vstupní tlak:	max. 16 bar	max. 25 bar
Výstupní tlak:	1,5 až 6,0 bar	1,5 až 6 bar
Velikost připojení:	1/2", 3/4"	1/2" až 2"
Pracovní teplota:		40 °C (70 °C)

### VODNÍ FILTRY HONEYWELL

- čistá i zdravá voda v našich domovech
- malý filtr - velké možnosti
- nerezové sítko
- zvýšení komfortu



FF06



FK06

### TECHNICKÉ PARAMETRY

	FF06	FK06
Pracovní tlak	max. 16 bar	vstupní: max. 16 bar výstupní: 1,5 až 6,0 bar
Pracovní teplota:	40 °C (70 °C)	40 °C (70 °C)
Velikost připojení:	1/2", 3/4", 1", 1 1/4"	1/2", 3/4", 1", 1 1/4"

Rabátní skupina S3BG

Obj. číslo	Popis	Cena v Kč
HONDO4FS-1/2A	Ventil redukce tlaku 1/2" vnější	894,00
HONDO4FS-3/4A	Ventil redukce tlaku 3/4" vnější	1 156,00
HONDO6F-1A	Ventil redukce tlaku 1", šroubení, max 40 °C	2 972,00
HONDO6F-1B	Ventil redukce tlaku 1"	3 389,00
HONDO6F-3/4A	Ventil redukce tlaku 3/4", max 40 °C	2 226,00
HONFF06-1AA	Filtr vodní miniplus 1"	2 160,00
HONFF06-3/4AA	Filtr vodní miniplus 3/4"	1 793,00
HONFK06-1AA	Filtr vodní 1" 100um s redukčním ventilem, připoj závit 1"	3 495,00
HONFK06-3/4AA	Filtr vodní 3/4" 100um s redukčním ventilem, připoj závit 3/4"	3 180,00

## NÁŘADÍ PRO PRŮMYSLOVÉ A ŘEMESLNÉ VYUŽITÍ

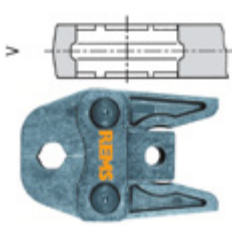

Rabatní skupina U1BJ

Čelist lisovací	Obj. číslo	Typ	Cena v Kč
 <ul style="list-style-type: none"> <li>• <b>Čelist typu V</b> - na systémy Viega (ProfiPress, ProfiPress S, ProfiPress G, SunPress Inox)</li> <li>• <b>Čelist typu B</b> - na systémy CosmoFlex, Alpex, Alpex Gas</li> <li>• <b>Čelist typu M</b> - na systémy SteelPress, Mapress</li> </ul>	REM570107	V 12	2 490,00
	REM570115	V 15	2 490,00
	REM570125	V 18	2 490,00
	REM570135	V 22	2 490,00
	REM570155	V 35	2 490,00
	REM570165	V 42	7 540,00
	REM570175	V 54	7 540,00
	REM570850	B 16	2 990,00
	REM570855	B 18	2 990,00
	REM570860	B 20	2 990,00
	REM570870	B 26	2 990,00
	REM570880	B 32	2 990,00
	REM570110	M 15	2 490,00
	REM570120	M 18	2 490,00
	REM570130	M 22	2 490,00
	REM570140	M 28	2 490,00
	REM570150	M 35	2 490,00
REM570160	M 42	10 730,00	



Rabatní skupina U1BG

Mezikleště Z5 (PR-3B)	REM577011	24 590,00
-----------------------	-----------	-----------

Rabatní skupina U1BG

Kroužek lisovací	Obj. číslo	Typ	Cena v Kč
	REM572815	VF 64 (PR-3B)	13 050,00
	REM572816	VF 76,1 (PR-3B)	13 050,00
	REM574506	V 18 45° (PR-2B)	2 610,00
	REM574508	V 22 45° (PR-2B)	2 610,00
	REM574510	V 28 45° (PR-2B)	2 610,00
	REM574512	V 35 45° (PR-2B)	2 900,00
	REM574522	M 15 45° (PR-2B)	2 610,00
	REM574524	M 18 45° (PR-2B)	2 610,00
	REM574526	M 22 45° (PR-2B)	2 610,00
	REM574528	M 28 45° (PR-2B)	2 610,00
	REM574530	M 35 45° (PR-2B)	2 900,00

## NÁRADÍ PRO PRŮMYSLOVÉ A ŘEMESLNÉ VYUŽITÍ



Popis  
Power - Press SE basic pack

Obj. číslo  
REM572111 R220

Rabatní skupina U1BG

**Cena v Kč**  
**18 590,00**



Power - Press SE basic pack včetně čelistí B16, B18, B20

REM572X02B

**31 700,00**



Power - Press SE basic pack včetně čelistí V12, V18, V22

REM572X02V

**31 700,00**



Power - Press basic pack

REM577011

**24 590,00**



Power - Press ACC basic pack

REM577010

**26 990,00**



Mini - Press ACC Li - Ion basic pack

REM578012

**31 880,00**



Elektrická závitnice Amigo 2

REM540020

**28 490,00**



Elektrická závitnice Amigo

REM530020

**17 990,00**



Zmrazovač trubek Frigo

REM131011

**28 990,00**



Čistička kanalizace Cobra

REM172012

**35 990,00**



Solar-Push K60

REM115312

**14 490,00**

## NÁŘADÍ PRO PRŮMYSLOVÉ A ŘEMESLNÉ VYUŽITÍ



Popis	Obj. číslo	Rabatní skupina U1BG Cena v Kč
E - Push 2, zkušební tlaková pumpa s manometrem	REM115500	15 590,00



Krokodil 180 SR + dárek (185011 R220 + 2x 185026 R)	REM185X03	23 190,00
---	-----------	-----------

## Rabatní skupina U1BJ

Univerzální diamantové jádrové vrtací korunky UDKB	Obj. číslo	Specifikace	Cena v Kč
	REM181010	32 x 420 x UNC 5/4"	2 220,00
	REM181015	42 x 420 x UNC 5/4"	2 370,00
	REM181020	52 x 420 x UNC 5/4"	2 603,00
	REM181025	62 x 420 x UNC 5/4"	2 970,00
	REM181030	72 x 420 x UNC 5/4"	3 255,00
	REM181035	82 x 420 x UNC 5/4"	3 308,00
	REM181040	92 x 420 x UNC 5/4"	3 713,00
	REM181045	102 x 420 x UNC 5/4"	3 825,00
	REM181050	112 x 420 x UNC 5/4"	4 185,00
	REM181057	125 x 420 x UNC 5/4"	5 115,00
	REM181060	132 x 420 x UNC 5/4"	5 040,00
	REM181065	152 x 420 x UNC 5/4"	5 880,00
	REM181070	162 x 420 x UNC 5/4"	6 023,00
	REM181075	182 x 420 x UNC 5/4"	6 435,00



Prodloužení vrtací korunky 200 mm	REM180155	1 160,00
-----------------------------------	-----------	----------



Kolečko řezné Cu - INOX 3 - 120 mm, S4	REM113210	227,00
Kolečko řezné Cu - INOX 3 - 120 mm, S4, jehlová ložiska	REM113213	406,00



List pilový speciální 2"/140 - 3,2 (5 ks)	REM561001	923,00
List pilový univerzální 200 - 1,8/2,5 (5 ks)	REM561003	1 193,00
List pilový univerzální 150 - 1,8/2,5 (5 ks)	REM561005	900,00
List pilový univerzální 150 - 1 (5 ks)	REM561105	405,00
List pilový univerzální 100 - 1,8/2,5 (5 ks)	REM561006	629,00



	Obj. číslo	Rabatní skupina U1BG Cena v Kč
Olej závitořezný SPEZIAL 5l kanistr	REM140100	1 110,00
Olej závitořezný SPEZIAL sprej 600 ml	REM140105	370,00
Olej závitořezný SPEZIAL mechanický rozprašovač 500 ml	REM140106	462,00



	Obj. číslo	Rabatní skupina U1BG Cena v Kč
Olej závitořezný SANITOL pro pitnou vodu 5l kanistr	REM140110	1 510,00
Olej závitořezný SANITOL sprej 600 ml	REM140115	400,00



	Obj. číslo	Rabatní skupina U1BJ Cena v Kč
Čistič strojů CLEANM rozprašovač 500 ml	REM140119	319,00



	Obj. číslo	Rabatní skupina U1BJ Cena v Kč
Sprej pro ohýbání 400 ml	REM140120	560,00



## NĀŘADÍ PRO PRŮMYSLOVÉ A ŘEMESLNÉ VYUŽITÍ

Rabatní skupina UGCH

	Popis	Obj. číslo	Cena v Kč
	CASTOLIN 1450 hořák + náplň s pěnou	CAS600236	<b>634,00</b>
	Hořák s Piezo zapalováním + Kartuše - 600 ml obsahuje 380 ml plynu zbytek tvoří pěna, která umožňuje hoření ve všech polohách. Teplota plamene 1750 °C, doba hoření 50 min.		
	CASTOLIN 1450 náplň s pěnou 380ml	CAS600069	<b>149,00</b>
	Kartuše - 600 ml obsahuje 380 ml plynu - zbytek tvoří pěna, která umožňuje hoření ve všech polohách. Teplota plamene 1750 °C, doba hoření 50 min.		
	CASTOLIN 1350 náplň bez pěny 600ml	CAS657530	<b>121,00</b>
	Kartuše - 600 ml obsahuje 380 ml plynu - zbytek tvoří pěna, která umožňuje hoření ve všech polohách. Teplota plamene 1750 °C, doba hoření 50 min.		
	CASTOLIN 500 hořák + 1x náplň	CAS600827	<b>423,00</b>
	Jednoduchý robustní hořák, který kombinuje vysoký výkon a nízké náklady. Teplota plamene 1750°C. Dodává se s jednou kartuší Castolin 500, 190ml, doba hoření cca 60 min.		
	CASTOLIN 500 Flex hořák + 2x náplň	CAS600456	<b>911,00</b>
	Pájecí hořák s vysokým výkonem. Snadný pro použití v jakékoliv poloze. Krabice obsahuje 2 kartuše castolin 500 190ml 1x hořák + kovový držák. Teplota 1750°C, doba hoření 60 min.		
	CASTOLIN 600 Piezo hořák + 2x náplň	CAS754313	<b>553,00</b>
	Pájecí hořák s vysokým výkonem. Snadný pro použití v jakékoliv poloze. Krabice obsahuje 2 kartuše castolin 500 190 ml 1x hořák + kovový držák. Teplota 1750 °C, doba hoření 60 min.		
	CASTOLIN CT 26 hořák Bernzomatic TS757	CAS750547	<b>2 215,00</b>
	Robustní hliníkový hořák s integrovaným redukčním ventilem. Teplota plamene s láhvemi MAP/Pro a GAS/Pro až 2400 °C. Doba hoření s těmito láhvemi 105 min. Obsahuje tlačítko START/STOP/FIX. Odnímatelná hořáková trubka pro snadné čištění.		
	CASTOLIN CT 27 hořák + 3x nástavec	CAS757730	<b>1 556,00</b>
	Robustní hliníkový hořák s integrovaným redukčním ventilem. Teplota plamene s láhvemi MAP/Pro a GAS/Pro až 2400 °C. Doba hoření s těmito láhvemi 105 min. Obsahuje tlačítko START/STOP/FIX. Odnímatelná hořáková trubka pro snadné čištění.		
	CASTOLIN Map Pro	CAS755105	<b>399,00</b>
	Certifikát pto TÜV-TPED. Náplň obsahuje originální plyn MAPP/Pro (400g-1). Určeno k hořákům a soupravám: CT26-Bernzomatic, 3500Flex a 4000Flex. Doba hoření 1,5-2h. Teplota plamene až 2400 °C. Balení 12 ks. Neplnitelné, jednorázové.		
	CASTOLIN Gas Pro	CAS757038	<b>239,00</b>
	Castolin GAS/Pro spolu s láhvemi MAP/Pro jsou vůbec nejvýkonnější plyny, které jsou dostupné na trhu skrze výměnné kartuše. Láhve mají CGAS-600 připojení (US závit). Váha 450g, doba hoření: 105 min, teplota plamene: 2100 °C, tlak 7 bar.		
	CASTOLIN CP35056 Bazická, cena za 1,0kg - balení 4,0kg DIN 1913: E 51 55 B 10 EN 499:E 42 B 42 H5 AWS A5.1 E 7018	CAS330001 CAS330002	2,5 mm <b>153,00</b> 3,2 mm <b>135,00</b>
	Bazicky obalená elektroda s houževnatým svarovým kovem nenáchylným na vznik trhlin. Elektroda se vyznačuje měkým, klidným hořením oblouku s malým rozšířením. Elektroda je schválena pro provoz od -40°C do 450°C. Chemické složení: 0,007 C - 0,5 Si - 1,0Mn - zbytek Fe. Mechanické vlastnosti: Mez kluzu: Re0,2 = 420 MPa Mez pevnosti: Rm=510 MPa. Tažnost A5 = 22%. Pozice: všechny mimo PG Proud:=(+) Certifikát TÜV, DB, GL		
	CASTOLIN W Range W 150 (zdroj včetně kabelů)	CAS600834	<b>7 450,00</b>
	Vynikající svařitelnost všemi typy elektrod: základní, rutil, nerezové oceli, litiny a také navařování. Výkonné zařízení (150A). Může být připojen k napájení generátoru, dodává se kompletní s uzemňovacím kabelem, svařecím kabelem a návodem k obsluze. Standardní jednofázové 230V. Zesílená izolace, nejnovější inverterová technologie, přesnost oblouku. CE kompatibilní.		
	CASTOLIN SC95 svařečská kukla	CAS663003	<b>2 450,00</b>
	Samostmívací kukla s LCD displejem s ochranou od 4 do 13 DIN. Vyhovuje CE EN 175 S. Vhodná pro svařování elektrodou, MIG a TIG. Design je uzpůsoben k odvádění kouře vně. Kukla je velmi lehká - 490g.		



## NÁŘADÍ PRO PRŮMYSLOVÉ A ŘEMESLNÉ VYUŽITÍ



Popis	Obj. číslo	Rabatní skupina U1BO	Cena v Kč
Řezák trubek 3-16mm	BRI631		<b>389,00</b>



- pro nerez, uhlíkatou ocel, měď a mosaz  $\varnothing$  3 – 16 mm
- vhodné pro těžko přístupná místa

Řezák trubek 3-25mm	BRI631-5	Rabatní skupina U1BO	<b>460,00</b>
---------------------	----------	----------------------	---------------



- pro nerez, uhlíkatou ocel, měď a mosaz  $\varnothing$  3 – 25 mm
- vhodné pro těžko přístupná místa

Řezák trubek 4 válečky, zabudovaný odbřítovač	BRI633 35	Rabatní skupina U1BO	<b>955,00</b>
---	-----------	----------------------	---------------



- rychlý posuv kolečka, extra silný, 4 vodící válečky
- vestavěný otočný břit odhrotovače
- 1 řezné kolečko pro nerez, měď i mosaz

Řezák trubek INOX	BRI633-70 35	Rabatní skupina U1BP	<b>1 743,00</b>
-------------------	--------------	----------------------	-----------------



- rychlý posuv kolečka, extra silný, 4 vodící opěrná ložiska
- vestavěný otočný břit odhrotovače
- 1 řezné kolečko pro nerez INOX osazené ložiskem

Náhradní řezací kolečko na nerez	BRI633-75	Rabatní skupina U1BP	<b>445,00</b>
----------------------------------	-----------	----------------------	---------------



## NÁŘADÍ PRO PRŮMYSLOVÉ A ŘEMESLNÉ VYUŽITÍ

Rabatní skupina U1BP

**Cena v Kč**
**2 226,00**

Popis

Obj. číslo

Řezák trubek do 6-67mm

BRI627



- rychlé nastavení požadovaného rozsahu
- 1 řezací kolečko na plastové a vícevrstvé plastohliníkové trubky do 6 mm tloušťky stěny
- 1 řezací kolečko na nerezové, ocelové, měděné, mosazné trubky a na trubky z tvrdého plastu do 2 mm tloušťky stěny

Rabatní skupina U1BP

**2 730,00**

Ráčnový řezák trubek pro Inox

BRI622/28



- snadné řezání trubek na nepřístupných místech díky ráčnovému systému
- rychlé nastavení požadovaného rozsahu
- pro řezání INOX, uhlíkové oceli a měděné trubky Ø 8-28mm

Rabatní skupina U1BP

**350,00**

Náhradní řezací kolečko

BRI622-1



Rabatní skupina U1BO

**1 283,00**

Odbřívovač trubek hliníkový 8-35 mm

BRI648 35

Odbřívovač trubek hliníkový 10-54 mm

BRI648 54

**1 484,00**

- pro začištění vnitřních i vnějších hran trubek
- pro nerez, měď, mosaz, hliník a plasty
- zhotoveno z tvrzeného hliníku

Rabatní skupina U1BO

**1 136,00**

Nůžky na plastové trubky do 35 mm

BRI635/35



- pro plastové a vrstvené trubky do síly stěny 2 mm
- rychloposuv vzad, protiskluzová úprava páčky

Rabatní skupina U1BO

**1 265,00**

Nůžky na plastové trubky do 42 mm

BRI635/42



- pro plastové a vrstvené trubky do síly stěny 2 mm
- rychloposuv vzad, protiskluzová úprava páčky

Rabatní skupina U1BP

**1 136,00**

Řezák umělé hmoty 6-35 mm

BRI634/35



- jednoruční nůžky s ráčnovým efektem, do Ø 35 mm
- s automatickým zpětným chodem

Rabatní skupina U1BP

**2 252,00**

Sada hasáků

BRI9001



- 1x hasák 1"
- 1x hasák 1 1/2"
- 1 x instalátérské kleště 240 mm

## NÁŘADÍ PRO PRŮMYSLOVÉ A ŘEMESLNÉ VYUŽITÍ

Popis	Obj. číslo	Rabatní skupina U1BP	Cena v Kč																																																																																												
 <ul style="list-style-type: none"> <li>na kovové lisovací spoje 12 - 35 mm a plastové spoje 16 - 40 mm</li> <li>vhodná pro úzká a nepřístupná lisovací místa a montážní polohy</li> <li>silná baterie 12 V/2 Ah Li-Ion, motor 240 W, pojistka závěsného svorníku</li> </ul>	BRI625-1PG/ACO102		<b>41 507,00</b>																																																																																												
 <ul style="list-style-type: none"> <li>na kovové lisovací spoje 12 - 35 mm a plastové spoje 16 - 40 mm</li> <li>vhodná pro úzká a nepřístupná lisovací místa a montážní polohy</li> <li>silná baterie 12 V/4 Ah Li-Ion, motor 240 W, pojistka závěsného svorníku</li> </ul>	BRI625-1PM/ACO102	Rabatní skupina U1BP	<b>43 016,00</b>																																																																																												
 <ul style="list-style-type: none"> <li>na kovové lisovací spoje 12 - 35 mm a plastové spoje 16 - 40 mm</li> <li>vhodná pro úzká a nepřístupná lisovací místa a montážní polohy</li> <li>silná baterie 12 V/3 Ah Li-Ion, motor 240 W, pojistka závěsného svorníku</li> <li>3 lisovací čelisti PB1 typ V nebo M ve velikostech 12-28 mm</li> <li>balení v kufru</li> </ul>	BRI625-1SE/ACO102	Rabatní skupina U1BP	<b>56 705,00</b>																																																																																												
 <ul style="list-style-type: none"> <li>velmi výkonná baterie 12 V Red Li-Ion s velkou kapacitou 2,0 Ah</li> <li>v závislosti na materiálu a jmenovitém průměru až do 180 zálisů</li> </ul>	BRI625-1AC/ACO102	Rabatní skupina U1BL	<b>4 088,00</b>																																																																																												
 <ul style="list-style-type: none"> <li>velmi výkonná baterie 12 V Red Li-Ion s velkou kapacitou 4,0 Ah</li> <li>v závislosti na materiálu a jmenovitém průměru až do 180 zálisů</li> </ul>	BRI625-1AK/ACO102	Rabatní skupina U1BL	<b>6 079,00</b>																																																																																												
 <ul style="list-style-type: none"> <li>symetrická technologie, možnost ovládnání jednou rukou</li> <li>pro typy lisů: ACO102, AFP101</li> <li>záruka 5let (při pravidelných servisních prohlídkách 1x ročně)</li> </ul>	<table border="1"> <thead> <tr> <th>Obj. číslo</th> <th>Typ</th> <th>Rabatní skupina U1BL</th> <th>Cena v Kč</th> </tr> </thead> <tbody> <tr><td>BRI625-20/PB1V12</td><td>PB1 V12</td><td></td><td><b>4 752,00</b></td></tr> <tr><td>BRI625-20/PB1V15</td><td>PB1 V15</td><td></td><td><b>4 752,00</b></td></tr> <tr><td>BRI625-20/PB1V18</td><td>PB1 V18</td><td></td><td><b>4 752,00</b></td></tr> <tr><td>BRI625-20/PB1V22</td><td>PB1 V22</td><td></td><td><b>4 752,00</b></td></tr> <tr><td>BRI625-20/PB1V28</td><td>PB1 V28</td><td></td><td><b>4 752,00</b></td></tr> <tr><td>BRI625-20/PB1V35</td><td>PB1 V35</td><td></td><td><b>6 184,00</b></td></tr> <tr><td>BRI625-23/PB1M12</td><td>PB1 M12</td><td></td><td><b>4 752,00</b></td></tr> <tr><td>BRI625-23/PB1M15</td><td>PB1 M15</td><td></td><td><b>4 752,00</b></td></tr> <tr><td>BRI625-23/PB1M18</td><td>PB1 M18</td><td></td><td><b>4 752,00</b></td></tr> <tr><td>BRI625-23/PB1M22</td><td>PB1 M22</td><td></td><td><b>4 752,00</b></td></tr> <tr><td>BRI625-23/PB1M28</td><td>PB1 M28</td><td></td><td><b>4 752,00</b></td></tr> <tr><td>BRI625-23/PB1M35</td><td>PB1 M35</td><td></td><td><b>6 142,00</b></td></tr> <tr><td>BRI625-24/PB1T16</td><td>PB1 T16</td><td></td><td><b>4 752,00</b></td></tr> <tr><td>BRI625-24/PB1T20</td><td>PB1 T20</td><td></td><td><b>4 752,00</b></td></tr> <tr><td>BRI625-24/PB1T26</td><td>PB1 T26</td><td></td><td><b>4 752,00</b></td></tr> <tr><td>BRI625-24/PB1T32</td><td>PB1 T32</td><td></td><td><b>4 752,00</b></td></tr> <tr><td>BRI625-24/PB1T40</td><td>PB1 T40</td><td></td><td><b>6 540,00</b></td></tr> <tr><td>BRI625-25/PB1U16</td><td>PB1 U16</td><td></td><td><b>4 752,00</b></td></tr> <tr><td>BRI625-25/PB1U20</td><td>PB1 U20</td><td></td><td><b>4 752,00</b></td></tr> <tr><td>BRI625-25/PB1U25</td><td>PB1 U25</td><td></td><td><b>4 752,00</b></td></tr> <tr><td>BRI625-25/PB1U32</td><td>PB1 U32</td><td></td><td><b>4 752,00</b></td></tr> <tr><td>BRI625-25/PB1U40</td><td>PB1 U40</td><td></td><td><b>6 540,00</b></td></tr> </tbody> </table>	Obj. číslo	Typ	Rabatní skupina U1BL	Cena v Kč	BRI625-20/PB1V12	PB1 V12		<b>4 752,00</b>	BRI625-20/PB1V15	PB1 V15		<b>4 752,00</b>	BRI625-20/PB1V18	PB1 V18		<b>4 752,00</b>	BRI625-20/PB1V22	PB1 V22		<b>4 752,00</b>	BRI625-20/PB1V28	PB1 V28		<b>4 752,00</b>	BRI625-20/PB1V35	PB1 V35		<b>6 184,00</b>	BRI625-23/PB1M12	PB1 M12		<b>4 752,00</b>	BRI625-23/PB1M15	PB1 M15		<b>4 752,00</b>	BRI625-23/PB1M18	PB1 M18		<b>4 752,00</b>	BRI625-23/PB1M22	PB1 M22		<b>4 752,00</b>	BRI625-23/PB1M28	PB1 M28		<b>4 752,00</b>	BRI625-23/PB1M35	PB1 M35		<b>6 142,00</b>	BRI625-24/PB1T16	PB1 T16		<b>4 752,00</b>	BRI625-24/PB1T20	PB1 T20		<b>4 752,00</b>	BRI625-24/PB1T26	PB1 T26		<b>4 752,00</b>	BRI625-24/PB1T32	PB1 T32		<b>4 752,00</b>	BRI625-24/PB1T40	PB1 T40		<b>6 540,00</b>	BRI625-25/PB1U16	PB1 U16		<b>4 752,00</b>	BRI625-25/PB1U20	PB1 U20		<b>4 752,00</b>	BRI625-25/PB1U25	PB1 U25		<b>4 752,00</b>	BRI625-25/PB1U32	PB1 U32		<b>4 752,00</b>	BRI625-25/PB1U40	PB1 U40		<b>6 540,00</b>		
Obj. číslo	Typ	Rabatní skupina U1BL	Cena v Kč																																																																																												
BRI625-20/PB1V12	PB1 V12		<b>4 752,00</b>																																																																																												
BRI625-20/PB1V15	PB1 V15		<b>4 752,00</b>																																																																																												
BRI625-20/PB1V18	PB1 V18		<b>4 752,00</b>																																																																																												
BRI625-20/PB1V22	PB1 V22		<b>4 752,00</b>																																																																																												
BRI625-20/PB1V28	PB1 V28		<b>4 752,00</b>																																																																																												
BRI625-20/PB1V35	PB1 V35		<b>6 184,00</b>																																																																																												
BRI625-23/PB1M12	PB1 M12		<b>4 752,00</b>																																																																																												
BRI625-23/PB1M15	PB1 M15		<b>4 752,00</b>																																																																																												
BRI625-23/PB1M18	PB1 M18		<b>4 752,00</b>																																																																																												
BRI625-23/PB1M22	PB1 M22		<b>4 752,00</b>																																																																																												
BRI625-23/PB1M28	PB1 M28		<b>4 752,00</b>																																																																																												
BRI625-23/PB1M35	PB1 M35		<b>6 142,00</b>																																																																																												
BRI625-24/PB1T16	PB1 T16		<b>4 752,00</b>																																																																																												
BRI625-24/PB1T20	PB1 T20		<b>4 752,00</b>																																																																																												
BRI625-24/PB1T26	PB1 T26		<b>4 752,00</b>																																																																																												
BRI625-24/PB1T32	PB1 T32		<b>4 752,00</b>																																																																																												
BRI625-24/PB1T40	PB1 T40		<b>6 540,00</b>																																																																																												
BRI625-25/PB1U16	PB1 U16		<b>4 752,00</b>																																																																																												
BRI625-25/PB1U20	PB1 U20		<b>4 752,00</b>																																																																																												
BRI625-25/PB1U25	PB1 U25		<b>4 752,00</b>																																																																																												
BRI625-25/PB1U32	PB1 U32		<b>4 752,00</b>																																																																																												
BRI625-25/PB1U40	PB1 U40		<b>6 540,00</b>																																																																																												

**NÁŘADÍ PRO PRŮMYSLOVÉ A ŘEMESLNÉ VYUŽITÍ**

Rabatní skupina U1BL

**Cena v Kč**
**27 800,00**

Popis

Obj. číslo

Elektrohydraulický lis Novopress EPL202 elektrický 220V

BRI625-9PG/EPL202



- nákladově optimalizované řešení se spolehlivým výkonem Novopress
- na kovové lisovací spoje 12-54 mm a plastové spoje 12 až 110 mm
- automatický zpětný chod, hmotnost pouze 3,5 kg
- 3 roky záruka (při pravidelných servis.prohlídkách 1xročně)

Rabatní skupina U1BP

Čelist lisovací BP2

BRI625-30/PB2V12

V12

**5 115,00**

BRI625-30/PB2V15

V15

**5 115,00**

BRI625-30/PB2V18

V18

**5 115,00**

BRI625-30/PB2V22

V22

**5 115,00**

BRI625-30/PB2V28

V28

**5 115,00**

BRI625-30/PB2V35

V35

**5 157,00**

BRI625-30/PB2V42

V42

**14 444,00**

BRI625-30/PB2V54

V54

**15 429,00**

BRI625-33/PB2M12

M12

**5 115,00**

BRI625-33/PB2M15

M15

**5 115,00**

BRI625-33/PB2M18

M18

**5 115,00**

BRI625-33/PB2M22

M22

**5 115,00**

BRI625-33/PB2M28

M28

**5 115,00**

BRI625-33/PB2M35

M35

**5 157,00**

- symetrická technologie, možnost ovládání jednou rukou
- pro typy lisů : EFP/ AFP201/202/2023, ECO/ACO201/202/203, ACO202XL,EPL202

Rabatní skupina U1BP

Děrovač pro vrtání sanitární techniky, 6 - dílná

BRI1384

**3 060,00**

- sanitární děrovky Ø 44, 57, 68, 75, 114 mm
- SDS-upínač s vrtákem velikost 2 (32-152 mm)
- HSS-Bi-kov s variabilním ozubením
- 4 - 6 zubů na coul, hloubka řezu 40 mm
- vhodné na ocel, barevné kovy, HT-trubky, dřevo a pórobeton
- v nerozbitném plastovém kufru

Rabatní skupina U1BP

Sada diamantových vrtáků, 7 - dílná

BRI1381

**7 000,00**

- vrtáky Ø 2x6, 2x8, 10, 12, 14 mm
- M14 konektor pro použití s úhlovou bruskou

Rabatní skupina U1BP

Sada HM korunkových vrtáků, 7 - dílná

BRI1389

**9 063,00**

- 5 kusů HM korunkových vrtáků, průměr – 44, 57, 68, a 114 mm
- 1 ks HSS vodící vrták
- 1 ks vodící vidiový vrták
- vysoce kvalitní korunkové vrtáky s břity, hloubka vrtu 5 cm
- velmi rychlý a snadný systém upnutí nebo výměny vrtacích korunek
- vhodné pro MDF, dřevo, dřevotřísku, překližku, cihly, porobeton, dlaždice a kachličky

Rabatní skupina U1BO

Vrták korunkový D67/68

BRI1389-7/68

**3 028,00**

- vrták Ø 68 mm
- dlouhá životnost

Rabatní skupina U1BO

Děrovač plechu

BRI912/36

**913,00**

- Ø 36mm, k dodání i jiné Ø
- k děrování tenkostěnných plechů z nerez, hliníku, mědi, mosazi, železa, plastu, se 3 hroty
- ideální pro montáž dřezových baterií

## NÁŘADÍ PRO PRŮMYSLOVÉ A ŘEMESLNÉ VYUŽITÍ

Popis	Obj. číslo		Rabatní skupina U1B0	Cena v Kč
Děrovač plechu	BRI912/36			<b>913,00</b>
		<ul style="list-style-type: none"> <li>• Ø 36mm, k dodání i jiné Ø</li> <li>• k děrování tenkostěnných plechů z nerez, hliníku, mědi, mosazi, železa, plastu, se 3 hroty</li> <li>• ideální pro montáž dřezových baterií</li> </ul>		
Kotouč řezný diamantový na kámen a beton, tloušťka 2 mm	BRI6240 115	115 mm	Rabatní skupina U1B0	<b>421,00</b>
	BRI6240 125	125 mm		<b>530,00</b>
	BRI6240 180	180 mm		<b>1 122,00</b>
	BRI6240 230	230 mm		<b>1 646,00</b>
Kotouč diamantový řezný s odhrotovačem	BRI6219		Rabatní skupina U1BP	<b>3 255,00</b>
		<ul style="list-style-type: none"> <li>• Ø 125 mm</li> <li>• řezání a úprava hrany řezu v jednom</li> <li>• pro plastové trubky, např. KG,HT,PVC.</li> </ul>		
Sada oboustranných bitů vč. ráčnováho šroubováku	BRI2131		Rabatní skupina U1BP	<b>2 230,00</b>
		<ul style="list-style-type: none"> <li>• 12-dílná sada v rolovacím pouzdře</li> <li>• ráčnový a aretační mechanismus ergonomické rukojeti</li> <li>• 2 nastavitelné polohy délky</li> </ul>		
Sada bitů s barevným kódováním	BRI2145		Rabatní skupina U1BP	<b>556,00</b>
		<ul style="list-style-type: none"> <li>• 32-dílná, ocel S2, s barevným kódováním</li> <li>• 1/4" bity PH, PZ, SL, Inbus, TX, TT</li> <li>• patentovaný držák bitů s rychloupínáním, adaptér pro 1/4"</li> </ul>		
Souprava nástrčných klíčů 46-dílná	BRI122		Rabatní skupina U1B0	<b>1 623,00</b>
		<ul style="list-style-type: none"> <li>• sada s novým 12-zubým profilem</li> <li>• 1/4", chrom-vanadiová ocel, chromovaná</li> <li>• 46-dílná, v plastovém kufříku</li> </ul>		
Souprava nástrčných klíčů 86-dílná	BRI127-1		Rabatní skupina U1B0	<b>4 050,00</b>
		<ul style="list-style-type: none"> <li>• sada s novým 12-zubým profilem</li> <li>• 1/2" a 1/4", chrom-vanadiová ocel, chromovaná</li> <li>• 86-dílná, v plastovém kufříku</li> </ul>		
Souprava nástrčných klíčů 175-dílná	BRI126		Rabatní skupina U1B0	<b>6 598,00</b>
		<ul style="list-style-type: none"> <li>• sada s novým 12-zubým profilem</li> <li>• 1/2" a 1/4", chrom-vanadiová ocel, chromovaná</li> <li>• 1 klíčem lze pracovat se 4 různými hlavami šroubů nebo matic</li> <li>• vhodný na 6-hran, 12-hran, E-TORX a mnoho coulových velikostí, 3 ráčny</li> <li>• sada imbusů, sada očko-plochých klíčů</li> <li>• 175-dílná, v plastovém kufříku</li> </ul>		



## NÁŘADÍ PRO PRŮMYSLOVÉ A ŘEMESLNÉ VYUŽITÍ

Rabatní skupina U1BP

**Cena v Kč**

**6 628,00**

Popis

Obj. číslo

Sada montážní koupelňová 14-dílná

BRI677-1



- ořech pro 3/4" etážky, klíč na rohové ventily, univerzální ořech
- klíč na klik-klak sifon, klíč na WVC sedátka, sanitární klíč
- multifunkční klíč na stojánkové baterie, versatilka pro různé povrchy
- 1/2" přepínací ráčna s vnitřním i vnějším čtyřhranem
- 14-dílná ve stabilním plastovém kufru

Rabatní skupina U1BP

**645,00**

Klíč montážní na WC sedátka

BRI661



- jednoduchá montáž a demontáž WC sedátek
- univerzální ukončení pro různé druhy matic (vč. „motýlků“)

Rabatní skupina U1BP

**815,00**

Klíč montážní k etážkám vodovodních baterií

BRI676



- šroubovací nástavec pro všechny běžné S-spojky se 3/4" závitem
- pravotočivý a levotočivý, válečky odolné proti opotřebením,

Rabatní skupina U1BP

**985,00**

Nástavec univerzální

BRI128



- 1/2", chrom-vanadiová ocel
- ocelové kolíky se automaticky přizpůsobí každému tvaru 9-21 mm

Rabatní skupina U1BP

**678,00**

Univerzální klíč pro montáž rohových ventilů

BRI659



- upínání vnitřní čtyřhran 1/2"
- pro montáž a demontáž rohových ventilů bez poškození

Rabatní skupina U1BO

**1 108,00**

Multiklíč pro stojánkové baterie

BRI655



- součástí nástrčkové nástavce (9, 10 11 12 mm) a 13 mm šestihran v rukojeti
- vhodný pro všechny stojánkové baterie až do 13 mm velikosti matky uchycení

Rabatní skupina U1BP

**2 125,00**

Vodováha na etáže

BRI2845



- hliníkové tělo, nastavení roztečí 75-100-120-153-200-240 mm
- možnost aretace hloubky usazení, nárazuvzdorný plastový kufřík

Rabatní skupina U1BP

**4 775,00**

Zkušební tlakové čerpadlo

BRI7640



- mosazní ventily, 1/2" napojení hadice, objem nádoby 12 l
- pro bezpečné a přesné provedení zkoušky těsnosti u vodovodních trubek
- zkušební tlak do 60 bar

Rabatní skupina U1BP

**7 953,00**

Kufr na sanitární a elektrickářské nářadí extra hluboký

BRI7412



- kufr z tvrdé skořepiny ze speciálního plastu HDPE (3,5 mm), rozměry 470x360x210 mm
- extrémně odolný proti lámavosti, odolný proti chladu, ochrana rohů, tuhý rám z tvrzeného hliníku
- na dně kufru jsou variabilní dělicí přihrádky, přihrádka na doklady a dokumenty
- 3 speciálními přihrádkami na sanitární a elektrickářské nářadí
- vnitřní panty s fixačním zajištěním, 4+4 podlahové kluzáky, 2 zámky+číselný zámek

Rabatní skupina U1BP

**6 918,00**

Kufr na sanitární nářadí

BRI7410



- kufr z tvrdé skořepiny ze speciálního plastu HDPE (3,5 mm), rozměry 470x360x210 mm
- extrémně odolný proti lámavosti, odolný proti chladu, ochrana rohů, tuhý rám z tvrzeného hliníku
- na dně kufru jsou variabilní dělicí přihrádky, přihrádka na doklady a dokumenty
- 2 speciálními přihrádkami na sanitární a topenářské nářadí, 2 zámky+číselný zámek



## NÁŘADÍ PRO PRŮMYSLOVÉ A ŘEMESLNÉ VYUŽITÍ

Kufr na sanitární nářadí CLASSIC	BRI7418	Rabatní skupina U1BO	<b>13 686,00</b>
	<ul style="list-style-type: none"> <li>• kufr z tvrdé skořepiny z černého plastu ABS vysoce odolný proti lámavosti</li> <li>• pevný rám z tvrzeného hliníku, 3 stabilní závěsy s ochranou uvnitř, velmi silné držáky víka kufru</li> <li>• 2 cylindrické zámky, protiskluzová úprava držadla</li> <li>• kufr je vybaven 25 ks kvalitního sanitárního a topenářského nářadí BRINKO CLASSIC</li> </ul>		
Taška na nářadí	BRI7505	Rabatní skupina U1BO	<b>1 648,00</b>
	<ul style="list-style-type: none"> <li>• praktická taška na nářadí (bez vybavení), rozměry 400x310x220 mm</li> <li>• 23 vnitřních a vnějších kapes na nářadí</li> <li>• pryžové ochranné dno, odolný polyester 600D</li> </ul>		
Taška kolem pasu	BRI7510	Rabatní skupina U1BO	<b>515,00</b>
	<ul style="list-style-type: none"> <li>• praktická taštička na nářadí kolem pasu (bez vybavení)</li> <li>• 8 kapes na nářadí, 1 poutko na kladívko</li> <li>• odolný polyester 600D</li> <li>• pásek 135 cm, nastavitelný</li> </ul>		
Taška na nářadí	BRI7515	Rabatní skupina U1BP	<b>2 511,00</b>
	<ul style="list-style-type: none"> <li>• praktická taška na nářadí (bez vybavení)</li> <li>• 46 skladovacích přihrádek</li> <li>• odolný polyester 600D</li> <li>• nastavitelný a polstrovaný ramenní popruh</li> </ul>		
Taška na nářadí	BRI7516	Rabatní skupina U1BP	<b>11 413,00</b>
	<ul style="list-style-type: none"> <li>• praktická taška na nářadí</li> <li>• 46 skladovacích přihrádek</li> <li>• odolný polyester 600D, nastavitelný a polstrovaný ramenní popruh</li> <li>• kufr je vybaven 25 ks kvalitního sanitárního a topenářského nářadí BRINKO CLASSIC</li> </ul>		
Popruh samonavíjecí	BRI1120	Rabatní skupina U1BP	<b>535,00</b>
	<ul style="list-style-type: none"> <li>• šíře 25 mm, délka 3 m</li> <li>• přítlak 300 daN</li> <li>• samonavíjecí kurt s aretací</li> </ul>		
Popruh upínací	BRI1140/8	Rabatní skupina U1BP	<b>58,00</b>
	<ul style="list-style-type: none"> <li>• tloušťka 8 mm, délka 100 cm</li> <li>• nosnost v tahu 70N</li> <li>• pogumované háky</li> </ul>		
Chrániče sluchu zátkové	BRI4256	Rabatní skupina U1BO	<b>255,00</b>
	<ul style="list-style-type: none"> <li>• útlum zvuku 25 dB, splňují normu CE EN352-2</li> <li>• omyvatelné, pro vícenásobné použití</li> </ul>		
Ochranné brýle - číré	BRI4256	Rabatní skupina U1BO	<b>255,00</b>
	<ul style="list-style-type: none"> <li>• čirý průhled z jednoho kusu, odolný proti poškrábání</li> <li>• sportovní vzhled, nastavitelné bočnice</li> </ul>		
Ochranné brýle - tmavé	BRI4259	Rabatní skupina U1BO	<b>300,00</b>
	<ul style="list-style-type: none"> <li>• tmavý průhled z jednoho kusu, odolný proti poškrábání</li> <li>• reflexní pásek, sklápěcí bočnice</li> </ul>		

## NÁŘADÍ PRO PRŮMYSLOVÉ A ŘEMESLNÉ VYUŽITÍ



Rabatní skupina U1DC

**Cena v Kč**
**238,00**

Popis

Obj. číslo

KNIPEX LED magnetická svítilna na kleště

KNI00 11 V50



- pro osvětlení tmavých pracovních oblastí
- upevnění k nástroji silnými magnety; kompaktní rozměry; pouzdro z plastu odolné proti nárazu
- doba svitu cca 24 hodin; se 2 výměnnými knoflíkovými bateriemi (CR1220)

Nůžky pro kompozitní a ochranné trubky – ALPEX

KNI502 026 6

**2 555,00**

- přesné pravouhlé řezání kompozitních a plastových trubek, od 12 do 25 průměru
- čisté, hladké a bez ořepů řezné hrany; výměnné břity
- díky krátké řezné vzdálenosti (90 °) řezání také možné během instalace
- kalibrační trn, např. Geberit pro trubky 11,5 a průměru 15 mm

KNIPEX klíč na rozvodné skříně TwinKey

KNI00 11 01

**809,00**

- multifunkční klíč pro ovládání uzávěrů z oblasti techniky budov zásobování plynem a vodou
- 8-paprsková verze: 2 křížové klíče spojené za účelem úspory místa pomocí magnetů
- otočný bit: drážka 1,0 x 7 mm a křížová drážka PH 2

KNIPEX kleště na sifony, konektory a trubky

KNI81 01 250

**800,00**

- na sifony, plastové trubky a konektory do Ø 80 mm
- jemné nastavování pro optimální přizpůsobení různým průměrům
- robustní, s vysokou zatížitelností, ideální k utahování a uvolňování šroubení sifonů, plastových trubkových spojek a kulatých převlečných matic

KNIPEX kleště na sifony, konektory a trubky

KNI81 11 250

**1 188,00**

- s výměnitelnými plastovými čelistmi pro citlivé povrchy
- Ø 75 mm na sifony, plastové trubky a konektory do Ø 80 mm
- jemné nastavování pro optimální přizpůsobení různým průměrům
- robustní, s vysokou zatížitelností, ideální k utahování a uvolňování šroubení sifonů, plastových trubkových spojek a kulatých převlečných matic

KNIPEX náhradní čelisti pro kleště KNI81 11 250

KNI81 01 250

**800,00**

KNIPEX Cobra® Kleště na vodní čerpadla Hightech – délka 150 mm

KNI87 01 150

**642,00**

KNIPEX Cobra® Kleště na vodní čerpadla Hightech – délka 180 mm

KNI87 01 180

**676,00**

KNIPEX Cobra® Kleště na vodní čerpadla Hightech – délka 250 mm

KNI87 01 250

**721,00**

KNIPEX Cobra® Kleště na vodní čerpadla Hightech – délka 300 mm

KNI87 01 300

**990,00**

**KNIPEX Cobra® – Hightech instalátérské kleště. Už žádné zbytečné zkoušení správné velikosti rozevření. Místo toho: na součást položit horní polovinu čelistí, stisknout knoflík a přisunout spodní čelist – geniálně jednoduché.**



- nastavení stisknutím tlačítka přímo na obrobku
- jemné nastavení pro optimální přizpůsobení velikostem obrobků a ergonomickou polohu rukojetí
- samosvorné na trubkách a maticích: žádné sklouzávání na sevřené součásti, práce šetřící síly
- plochy čelistí se speciálně kalenými zuby, tvrdost zubů asi 61 HRC: trvale spolehlivé uchopení díky vysoké odolnosti proti opotřebení

## NÁŘADÍ PRO PRŮMYSLOVÉ A ŘEMESLNÉ VYUŽITÍ

Rabatní skupina U1DC

Popis	Obj. číslo	Cena v Kč
KNIPEX Cobra® QuickSet kleště	KNI87 21 250	<b>751,00</b>

KNIPEX Cobra® QuickSet - spojuje všechny osvědčené vlastnosti výrobku KNIPEX Cobra® s dodatečnou funkcí posouvání, která usnadňuje práci ve velmi úzkých a nepřístupných prostorách.



- nastavení přímo na obrobek se může provést prostřednictvím jednoduchého posunutí
- bezpečné zacvaknutí zámku při prvním zatížení
- opětovná aktivace funkce posouvání stisknutím knoflíku, kleště se zcela otevřou
- chromvanadová elektroocel, kovaná, kalená v oleji

KNIPEX Cobra® XL/XXL – délka 400 mm, kapacita 3 1/2"	KNI87 01 400	<b>1 723,00</b>
KNIPEX Cobra® XL/XXL – délka 560 mm, kapacita 4 1/2"	KNI87 01 560	<b>2 869,00</b>

KNI87 01 400



KNI87 01 560



Modely KNIPEX Cobra® XL a XXL nabízejí výkonnost a komfort kleští na vodní čerpadla při nižší hmotnosti a větší úchopové kapacitě než srovnatelné trubkové kleště.

KNIPEX Alligator® Instalátorské kleště – délka 250 mm	KNI88 01 250	<b>543,00</b>
KNIPEX Alligator® Instalátorské kleště – délka 300 mm	KNI88 01 300	<b>813,00</b>



- více výkonu a komfortu ve srovnání s běžnými kleštěmi na vodní čerpadla: 9stupňové aretační nastavení s rozšířením úchopu o 30 %
- samosvorné na trubkách a maticích: žádné sklouzávání na sevřené součásti, práce šetřící síly a vynaložení menší síly.

KNIPEX SmartGrip® – délka 250 mm	KNI85 01 250	<b>1 230,00</b>
----------------------------------	--------------	-----------------



Seřízení při úpravě pro obrobek se u modelu KNIPEX SmartGrip® provede automaticky! Přiložte kleště, stiskněte rukojeti a hotovo!

KNIPEX Boční štípací kleště – délka 180 mm	KNI70 02 180	<b>607,00</b>
--	--------------	---------------



- velmi kvalitní materiál a precizní zpracování pro dlouhou životnost
- precizní čelisti dodatečně induktivně tvrzené (tvrdost břitů asi 62 HRC) na měkké a tvrdé dráty
- čistý řez tenkých měděných drátů, a to i na hrotech břitů
- štíhlý tvar hlavy pro použití na těžko přístupných místech
- vanadová elektroocel; kovaná, kalená v oleji

KNIPEX klešťové klíče – délka 150 mm	KNI86 03 150	<b>1 333,00</b>
KNIPEX klešťové klíče – délka 180 mm	KNI86 03 180	<b>1 394,00</b>
KNIPEX klešťové klíče – délka 250 mm	KNI86 03 250	<b>1 598,00</b>
KNIPEX klešťové klíče – délka 300 mm	KNI86 03 300	<b>1 891,00</b>



- nastavitelný nástroj pro utahování šroubů
- nahrazuje sadu klíčů na šrouby, metrické i palcové
- hladké čelisti pro šetrnou montáž povrchově zušlechťených armatur
- žádné poškození hran u choulstivých armatur díky celoplošné opoře bez vůle
- nastavení stisknutím tlačítka přímo na obrobku
- plynulé nastavení všech velikostí klíčů až do uvedené kapacity pomocí paralelně vedených čelistí

KNIPEX Kombinované kleště – délka 180 mm	KNI03 02 180	<b>459,00</b>
KNIPEX Kombinované kleště – délka 180 mm, provedení VDE 1000 V	KNI03 06 180	<b>674,00</b>

KNI03 02 180



- se zónami pro uchopení plochého materiálu a materiálu kruhového průřezu pro mnohostranné použití
- s bříty pro měkký a tvrdý drát
- dlouhé bříty pro silnější kabely
- bříty doplnkově induktivně tvrzené, tvrdost břitů asi 60 HRC
- speciální nástrojová ocel, kovaná, kalená v oleji

KNI03 06 180



PRACOVNÍ ODĚVY

**Snickers**  
WORKWEAR

Garantujeme 100% poradenství a servis při výběru vhodného modelu a volbě správných velikostí.

Ceny a velikosti jsou pouze orientační. Uvedené zboží je na dotaz u našich prodejců



	Obj. číslo	Rabatní skupina _STR Cena v Kč
Mikina s kapucí FlexiWork, modrá	ACT28249586008	<b>1 483,00</b>

- Ležerní, pohodlná a odolná! Vysoce kvalitní mikina se šňůrkou v kapuci je vyrobena z trvanlivé tkaniny s trojitým vláknem a má spolehlivé kapsičky MultiPockets. Provedení "Maskáč".



Mikina s kapucí FlexiWork, šedá	ACT28245887005	<b>1 483,00</b>
---------------------------------	----------------	-----------------

- Ležerní, pohodlná a odolná! Vysoce kvalitní mikina se šňůrkou v kapuci je vyrobena z trvanlivé tkaniny s trojitým vláknem a má spolehlivé kapsičky MultiPockets. Provedení "Maskáč".



Vlněný svetr s 1/2 zipem	CTX29059800006	<b>2 145,00</b>
--------------------------	----------------	-----------------

- Pokud hledáte opravdu příjemnou a hřejivou druhou vrstvu, noste tento měkký a zároveň zesílený pletený svetr se zipem. Přírodní vlna je prodyšná a zároveň hřeje, i když se namočí! Možné nosit v práci i mimo ni.



Kalhoty FlexiWork	ACT69028604052	<b>3 219,00</b>
-------------------	----------------	-----------------

- Tyto kalhoty posouvají flexibilitu a pocit pohodlí do extrému! Jejich střih kopíruje tělesné křivky. Kalhoty jsou ze super lehké, prodyšné a elastické tkaniny se zesílením Cordura®.

## PRACOVNÍ ODĚVY

Rabatní skupina \_STR

**Cena v Kč**

**2 888,00**

Obj. číslo

ACT62025804

Kalhoty RuffWork +



- Odolný design pro hrubou práci! Moderní heavy duty kalhoty, které mají vestavěný systém ventilace kolenních jamek, elastický a prodyšný pruh tkaniny v rozkroku pro maximální volnost pohybu a kolena jsou chráněna tkaninou Cordura® 1000D.
- Verze + s funkcemi navíc.

**3 054,00**

ACT62046504056

Kalhoty RuffWork + Denim



- Moderní odolné kalhoty z převratné džínoviny Cordura® Denim. Tento materiál je 4x odolnější proti oděru a roztržení, než běžný denim. Pro dlouhotrvající pocit pohodlí mají unikátní ventilaci kolenních jamek, elastický rozkrok a kolena zesílená materiálem Cordura® 1000D.
- Verze + s funkcemi navíc.

Ceny a velikost na dotaz u našich prodejců

Kalhoty Service vysoká viditelnost, třída I



- Úžasná pohoda za volantem. Moderní kalhoty s vysokou viditelností, které mají střih upravený pro pohodlné sezení. Pro dlouhou životnost jsou vyrobeny z odolné a přesto jemné látky, která se snadno čistí.
- Splňují normu EN 20471, třída 1

Ceny a velikost na dotaz u našich prodejců

Bunda Service



- Reprezentujte firmu. Užívejte si tuto bundu s moderním střihem, která se pohodlně nosí a poskytuje neobvyklou volnost pohybu. Připravená pro aplikaci firemních symbolů, aby si Vás zákazníci pamatovali.

Ceny a velikost na dotaz u našich prodejců

Boty Solid Gear Revolt GTX



- Prémiové bezpečnostní boty, které mají všitou voděodolnou a prodyšnou podšívku GORE-TEX®. O ochranu se stará kompozitní vložka v podrážce a hliníková špička boty

Ceny a velikost na dotaz u našich prodejců

Boty Solid Gear Triumph GTX



- Prémiové bezpečnostní boty, které mají všitou voděodolnou a prodyšnou podšívku GORE-TEX®. O ochranu se stará kompozitní vložka v podrážce a hliníková špička boty

Ceny a velikost na dotaz u našich prodejců

Boty Solid Gear Bushido Glove



- Unikátní a univerzální produkt, zastávající zároveň funkci boty, sandálu a pantofle. High-tech podrážka Vibram je zkombinována s lehkým a prodyšným svrškem, takže zajišťuje skvělou ergonomii a pohodlí.

Ceny a velikost na dotaz u našich prodejců

Boty Solid Gear Cloud



- Pravděpodobně ta nejlehčí a nejprodyšnější bezpečnostní bota na světě. Kombinuje prodyšnou antibakteriální vložku s výkonným mezipoděšvem z EVA a protiskluznou gumovou podrážkou.



## CENTRÁLNÍ VYSAVAČE AEG



- jistota zavedené úspěšné značky na českém trhu
- zajištěná technická podpora a školení
- časová flexibilita
- realizace současně s ostatními pracemi na rozvodech  
- úspora času a nákladů

Zvyšte svůj zisk.  
Získejte nové zákazníky.  
Rozšiřte nabídku svých služeb.

### VYSOKÝ VÝKON

Výkon sacího agregátu je jedním z hlavních parametrů. Výhodou vysavačů AEG je, že již nyní splňují normy EU o maximálním příkonu 1600 W, a přesto jsou jejich sací schopnosti na mnohem vyšší úrovni, než je tomu u jiných značek centrálních vysavačů.

### ÚČINNÁ FILTRACE

Filtrace - základ celého systému centrálního vysávání. Vědecky ověřený je fakt, že tvorba a šíření základních typů alergenů se s použitím centrálních vysavačů rapidně snižuje. Výhodou agregátů AEG je možnost instalace do pasivních a nízkoenergetických domů.

### TICHÝ CHOD

Agregáty AEG jsou robustní a výkonné, přesto efektivní a tiché. Promyšlený design vestavěného tlumiče zajišťuje absolutně tichý chod celého systému.

### SNADNÉ OVLÁDÁNÍ

Způsob zapnutí či ovládnutí výkonu už nemůže být jednodušší. Vše se děje pomocí ovládnutí na rukojeti vysávací hadice. Vyšší řady agregátů AEG navíc poskytují všechny dostupné informace o stavu přístroje na přehledném displeji.





## CENTRÁLNÍ VYSAVAČE AEG

### INVERTED SYSTÉM

Centrální vysavače AEG využívají technologii "Inverted system". Jedná se o aplikaci principu velkoplošného samočistícího pohyblivého filtru, které dokáže nečistoty zachytit, oddělit podle velikosti, velké "odhodit" do prachového kanystru a malé propustit do filtračního vaku, kde se zachytí a po vypnutí vysavače samy spadnou do prachového kanystru. Právě tato kombinace všech operací dělá "Inverted system" nepřekonatelný. Materiál filtru je vyroben z tkaniny Goretex, což ještě zvyšuje účinnost separace nečistot až na hodnoty 98 % všech vysátých nečistot až do velikosti 0,3 mikronu.

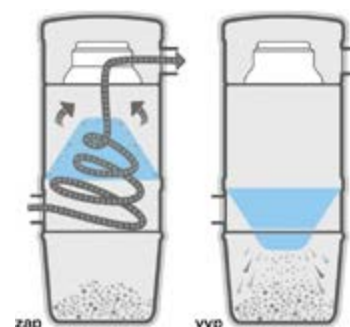

### AGREGÁTY



Inverted system



VISIO 55

VISIO 55H

VISIO 60

VISIO 60H

VISIO 70

VISIO 70H

**1MAX**  
1600W

### JAK TO FUNGUJE

Sací jednotka se umísťuje do technické místnosti, garáže nebo skladovacího prostoru. Hadicové zásuvky jsou propojeny se sací jednotkou potrubním systémem, který je zabudován do stavby. Ten se může instalovat v průběhu výstavby (hrubá stavba) nebo do stávajících domů.

Hadicové zásuvky jsou rozmístěny tak, aby se dosáhlo hadicí do každého rohu. Běžné domy jsou vybaveny 3 - 5 hadicovými vstupy. Veškerý nasátý prach a špína jsou odváděny do sací jednotky a nejjemnější prach a bakterie opouští váš dům.



### VYSAVAČOVÉ VSTUPY

Vysavačové hadicové zásuvky jsou nejvíce viditelné komponenty centrálního vysávání a proto jsou kladeny vysoké nároky na jejich design. Dnes je v nabídce nejširší sortiment vysavačových zásuvek z hlediska materiálů, tvarů a barevných kombinací.

Vysavačové zásuvky ABB TIME, ELEMENT, SOLO, SOLO CARAT, FUTURE LINEAR a NEO jsou určeny k instalaci do moderních interiérů. Všechny typy lze sladit s vypínači, zásuvkami elektrickými, telefonními apod.

## CENTRÁLNÍ VYSAVAČE AEG

### INSTALACE

Ačkoli to na první pohled vypadá složitě, samotná montáž vysávacího systému je věcí jednoduchou a v rukou školeného odborníka navíc i rychlou a kvalitní. Lze ji rozdělit do dvou fází:

- 1) montáž potrubního systému v hrubé stavbě
- 2) montáž agregátu, zásuvek a zprovoznění systému při dokončení stavby



### SPECIÁLNÍ PŘÍSLUŠENSTVÍ

Centrální vysavače AEG mají v nabídce sérii šikovných doplňků, které úklid usnadňují. Velice praktickým doplňkem je podlahová štěrbinová **Vac Pan**. Stačí namést smetl na hranu lopatky a veškeré nečistoty jsou odvedeny mimo byt. **Wally Flex** je flexibilní hadice na zdi, kterou lze natáhnout na 4 až 8,5 m. Má široké použití především ve vstupní hale, koupelně, kuchyni. **Vroom**, samonavíjecí vysouvací hadice v délkách 5,5 nebo 7 m. **Hide-a-hose** - hadice ve zdi, která se sama zasouvá do potrubního rozvodu. S těmito doplňky je úklid jednodušší a efektivnější.



Vac Pan - podlahová štěrbinová



Vroom - vysouvací hadice



Hide-a-hose - hadice ve zdi



Wally Flex - flexibilní hadice

### SEPARÁTORY

SeparáčnÍ nádoby jsou různých rozměrů a uplatňují se při vysávání hrubých nečistot a vody. Chrání jak potrubní rozvod, tak filtrační systém. Typickým příkladem z praxe je čištění krbů. Jemný a mastný popel se hromadí v nádobě, kterou lze jednoduše vysypat. Snadnou manipulaci se separátorem umožňují pojezdová kolečka. Při vysávání vody je pojistkou proti přeplnění plovákový systém umístěný ve víku. Separátor lze připojit do jakéhokoliv hadicového zásuvky v domě.





















## CENTRÁLNÍ VYSAVAČE AEG

### SACÍ AGREGÁTY

Rabatní skupina U1EX

Obj. číslo	Popis	Cena v Kč
SMV004051	Agregát sací AEG VISIO 55 výkon 600 W	18 390,00
SMV004052	Agregát sací AEG VISIO 60 výkon 675 W	20 492,00
SMV004053	Agregát sací AEG Visio 70 (700AW)	24 990,00
SMV004051H	Agregát sací AEG VISIO 55H 600 AirWatt + HEPA protialergický filtr	21 890,00
SMV004052H	Agregát sací AEG VISIO 60H 675 AirWatt + HEPA protialergický filtr	23 992,00
SMV004053H	Agregát sací AEG VISIO 70H 700 AirWatt + HEPA protialergický filtr	28 490,00

### PŘÍSLUŠENSTVÍ

	Obj. číslo Cena v Kč	Obj. číslo Cena v Kč		Obj. číslo Cena v Kč
Ostré koleno 90°	SMV030020 30,00	Vnitřní díl zásuvky	SMVZAA 030014 97,00	
	Obj. číslo Cena v Kč		Obj. číslo Cena v Kč	
Oblouk 90° F/F / 90° M/F	SMV030120 30,00	Koleno 30° F/F	SMV030107 39,00	
	Obj. číslo Cena v Kč		Obj. číslo Cena v Kč	
Koleno 45° F/F / 45° M/F	SMV030110 25,00	Odbočka 45° jednostranná	SMV030130 31,00	
	Obj. číslo Cena v Kč		Obj. číslo Cena v Kč	
Odbočka 45° oboustranná Y	SMV030151 48,00	Odbočka 90°	SMV030140 36,00	
	Obj. číslo Cena v Kč		Obj. číslo Cena v Kč	
Spojka	SMV030145 16,00	Lepidlo 118 ml	SMV035010 155,00	
	Obj. číslo Cena v Kč		Obj. číslo Cena v Kč	
Krytka výfuku plastová	SMV030156 125,00	Lepidlo 237 ml	SMV035015 226,00	
	Obj. číslo Cena v Kč		Obj. číslo Cena v Kč	
Objímka na potrubí plastová	SMV030172 9,00	Víčko na potrubí	SMV030155 20,00	
	Obj. číslo Cena v Kč		Obj. číslo Cena v Kč	
Prodlužovací díl zásuvky	SMV030010 28,00	Krytka na potrubí Ø 76 mm	SMV030160 32,00	
	Obj. číslo Cena v Kč		Obj. číslo Cena v Kč	
PVC trubka Ø 50,8 1,5 m, tl. stěny 2 mm	SMV030292 94,00	Hadice pro montáž šěrbin VacPan 1 m	SMV170150 150,00	
PVC trubka Ø 50,8 2,4 m, tl. stěny 2 mm	SMV030290 150,00	Kabel 1 m	SMV035116-0 10,00	

# GIENGER

**Správa a Logistické centrum**  
Kvítkovická 1633  
763 61 **Napajedla**  
Tel.: 577 110 611, Fax: 577 110 659  
E-mail: gienger.zl@gienger.cz

**Logistické centrum**  
Rajnochova 655/186  
718 00 **Ostrava** - Kunčičky  
Tel.: 596 229 071, Fax: 596 229 079  
E-mail: gienger.os@gienger.cz

**Logistické centrum**  
Tuřanka 1222/115 (areál Slatina, a.s.)  
627 00 **Brno** - Slatina  
Tel.: 547 424 512, Fax: 547 424 519  
E-mail: gienger.br@gienger.cz

**Logistické centrum**  
Slechtitelů 720  
779 00 **Olomouc** - Holice  
Tel.: +420 585 316 641  
E-mail: gienger.ol@gienger.cz

**EXPRESS - samoobslužný sklad**  
Svítavská 500/7  
678 01 **Blansko**  
Tel.: +420 731 425 833  
E-mail: gienger.bl@gienger.cz

**EXPRESS - samoobslužný sklad**  
Čs. Armády 360  
735 51 **Bohumín**  
Tel.: +420 595 245 058  
E-mail: gienger.bo@gienger.cz

**EXPRESS - samoobslužný sklad**  
Zábřodnická 25/2  
615 00 **Brno** - Zábřodovice  
Tel.: +420 731 425 846  
E-mail: gienger.bz@gienger.cz

**EXPRESS - samoobslužný sklad**  
Krnovská 1020/116  
792 01 **Bruntál**  
Tel.: +420 733 610 988  
E-mail: bruntal2@gienger.cz

**EXPRESS - samoobslužný sklad**  
Za Bankou 2  
690 02 **Břeclav**  
Tel.: +420 733 610 973  
E-mail: gienger.bv@gienger.cz

**EXPRESS - samoobslužný sklad**  
Tovární 1030/41  
737 01 **Český Těšín**  
Tel.: +420 737 226 332  
E-mail: gienger.ct@gienger.cz

**EXPRESS - samoobslužný sklad**  
Přiborská 1585  
738 01 **Frýdek-Místek**  
Tel.: +420 731 425 826  
E-mail: gienger.fm@gienger.cz

**EXPRESS - samoobslužný sklad**  
U státku 1  
736 01 **Havířov** - Bludovice  
Tel.: +420 596 411 615  
E-mail: gienger.ha@gienger.cz

**EXPRESS - samoobslužný sklad**  
Nádražní 1659  
539 01 **Hlinsko**  
Tel.: +420 733 610 991  
E-mail: hlinsko@gienger.cz

**EXPRESS - samoobslužný sklad**  
Brněnská 4002/59b  
695 01 **Hodonín**  
Tel.: +420 731 425 832  
E-mail: gienger.ho@gienger.cz

**EXPRESS - samoobslužný sklad**  
Brněnská 289  
664 61 **Holasice**  
Tel.: +420 737 226 334  
E-mail: gienger.kp@gienger.cz

**EXPRESS - samoobslužný sklad**  
Potštátská 613  
753 01 **Hranice**  
Tel.: +420 577 110 649  
E-mail: gienger.hr@gienger.cz

**EXPRESS - samoobslužný sklad**  
U Rybníka 3343/110  
586 01 **Jihlava**  
Tel.: +420 605 201 322  
E-mail: jihlava@gienger.cz

**EXPRESS - samoobslužný sklad**  
Svatopluka Čecha 881/32  
735 06 **Karviná - Nové Město**  
Tel.: +420 595 245 057  
E-mail: gienger.ka@gienger.cz

**EXPRESS - samoobslužný sklad**  
Hlubčická 2245/52  
794 01 **Krnov**  
Tel.: +420 731 425 816  
E-mail: gienger.kr@gienger.cz

**EXPRESS - samoobslužný sklad**  
Hulínská 2342/28b  
767 01 **Kroměříž**  
Tel.: +420 577 110 644  
E-mail: gienger.krn@gienger.cz

**EXPRESS - samoobslužný sklad**  
Opletalova 92  
563 01 **Lanškroun**  
Tel.: +420 737 226 340  
E-mail: gienger.la@gienger.cz

**EXPRESS - samoobslužný sklad**  
Svatopluka Čecha 2088/113  
741 01 **Nový Jičín**  
Tel.: +420 737 226 377  
E-mail: gienger.nj@gienger.cz

**EXPRESS - samoobslužný sklad**  
Krnovská 159/110  
746 01 **Opava**  
Tel.: 595 245 050  
E-mail: gienger.op@gienger.cz

**EXPRESS - samoobslužný sklad**  
Kojetinská 4313  
796 01 **Prostějov**  
Tel.: +420 577 110 647  
E-mail: gienger.pv@gienger.cz

**EXPRESS - samoobslužný sklad**  
Nábřeží Dr. Edvarda Beneše  
750 02 **Peršov**  
Tel.: +420 577 110 645  
E-mail: gienger.pr@gienger.cz

**EXPRESS - samoobslužný sklad**  
Pivovarská 30  
756 61 **Rožnov p. Radhoštěm**  
Tel.: +420 571 612 432  
E-mail: roznov@gienger.cz

**EXPRESS - samoobslužný sklad**  
Družstevní 5  
763 21 **Slatvičín**  
Tel.: +420 577 110 639  
E-mail: gienger.sl@gienger.cz

**EXPRESS - samoobslužný sklad**  
V zahrádkách 1703/4  
568 02 **Svítavý**  
Tel.: +420 739 586 593  
E-mail: gienger.sv@gienger.cz

**EXPRESS - samoobslužný sklad**  
Náměstí Jana Zajíce 2817/12  
787 01 **Šumperk**  
Tel.: +420 731 497 474  
E-mail: gienger.su@gienger.cz

**EXPRESS - samoobslužný sklad**  
Hrotovická 1184  
674 01 **Třebíč**  
Tel.: +420 731 425 855  
E-mail: gienger.tb@gienger.cz

**EXPRESS - samoobslužný sklad**  
1. máje 123  
739 61 **Třinec**  
Tel.: +420 737 226 332  
E-mail: gienger.tr@gienger.cz

**EXPRESS - samoobslužný sklad**  
Sokolovská 1372  
686 01 **Uherské Hradiště**  
Tel.: +420 737 226 336  
E-mail: gienger.uh@gienger.cz

**EXPRESS - samoobslužný sklad**  
U Korečnické 2518  
688 01 **Uherský Brod**  
Tel.: +420 577 110 642  
E-mail: gienger.uhbrod@gienger.cz

**EXPRESS - samoobslužný sklad**  
Ul. Mikoláše Alše 845  
757 01 **Valašské Meziříčí**  
Tel.: +420 577 110 642  
E-mail: gienger.vm@gienger.cz

**EXPRESS - samoobslužný sklad**  
Hutník 1048  
698 01 **Veselí nad Moravou**  
Tel.: +420 577 110 656  
veselinadmoravou@gienger.cz

**EXPRESS - samoobslužný sklad**  
Rokytnice 462  
755 01 **Vsetín** - Rokytnice  
Tel.: +420 577 110 648  
E-mail: gienger.vy@gienger.cz

**EXPRESS - samoobslužný sklad**  
Hybešova 732  
682 01 **Vyškov**  
Tel.: +420 731 425 891  
E-mail: gienger.vy@gienger.cz

**EXPRESS - samoobslužný sklad**  
Cecílka 228  
760 01 **Zlín** - Příluky  
Tel.: +420 577 110 643  
E-mail: gienger.zp@gienger.cz

**EXPRESS - samoobslužný sklad**  
Dobšická 3580/17  
671 82 **Znojmo**  
Tel.: +420 734 439 506  
E-mail: gienger.zn@gienger.cz

**EXPRESS - samoobslužný sklad**  
Jamská 2486/8  
591 01 **Žďár nad Sázavou**  
Tel.: +420 731 425 866  
zdnarnadsazavou@gienger.cz

# GIENGER TÁBOR

**Logistické centrum**  
Vožická 2604  
390 02 **Tábor**  
Tel.: 381 211 124, Fax: 381 251 946  
E-mail: tabor@gienger.cz

**Logistické centrum**  
Břežhrad 177  
503 32 **Hradec Králové**  
Tel.: +420 734 645 810  
Email: hradeckralove@gienger.cz

**Obchodní středisko**  
Okružní 2686  
370 01 **České Budějovice**  
Tel.: +420 605 228 174  
ceskebudějovice@gienger.cz

**EXPRESS - samoobslužný sklad**  
U Poráku 511 (Horní Brána)  
381 01 **Český Krumlov**  
Tel.: +420 733 610 961  
E-mail: ceskykrumlov@gienger.cz

**EXPRESS - samoobslužný sklad**  
Dvorská 232  
503 11 **Hradec Králové**  
Tel.: +420 734 439 553  
es.hradeckralove@gienger.cz

**EXPRESS - samoobslužný sklad**  
Na Kopečku 3 - Radouňka  
377 01 **Jindřichův Hradec**  
Tel.: +420 603 808 592  
E-mail: jindrichuvhradec@gienger.cz

**EXPRESS - samoobslužný sklad**  
Třídvorská 1401  
280 02 **Kolín** - Hánín  
Tel.: +420 734 439 552  
E-mail: kolin@gienger.cz

**EXPRESS - samoobslužný sklad**  
Hradištská 2521  
397 01 **Písek**  
Tel.: +420 731 124 415  
E-mail: pisek@gienger.cz

**EXPRESS - samoobslužný sklad**  
Skrýšovská 2495  
393 01 **Pelhřimov**  
Tel.: +420 731 425 818  
E-mail: pelhřimov@gienger.cz

**EXPRESS - samoobslužný sklad**  
Žernovická 1270  
383 01 **Prachatice**  
Tel.: +420 733 610 992  
E-mail: prachatice@gienger.cz

**EXPRESS - samoobslužný sklad**  
Řepice 138  
386 01 **Strakonice**  
Tel.: +420 739 531 052  
E-mail: strakonice@gienger.cz

**EXPRESS - samoobslužný sklad**  
Pražská 1194  
342 01 **Sušice**  
Tel.: +420 605 228 186  
E-mail: susice@gienger.cz

# GIENGER BOHEMIA

**Správa a Logistické centrum**  
Mostecká 157  
360 01 **Otovice**  
Tel.: 353 339 000, Fax: 353 339 001  
E-mail: kv@gienger-bohemia.cz

**Logistické centrum**  
Domažlická 138  
318 00 **Plzeň**  
Tel.: 377 350 010, Fax: 377 350 029  
E-mail: pldom@gienger-bohemia.cz

**Obchodní středisko**  
Dražďanská 814/83A  
400 07 **Ústí nad Labem**  
Tel.: +420 730 844 783  
E-mail: ul@gienger-bohemia.cz

**EXPRESS - samoobslužný sklad**  
Východní 4  
352 01 **As**  
Tel.: +420 730 844 788  
E-mail: as@gienger-bohemia.cz

**EXPRESS - samoobslužný sklad**  
Plzeňská 305  
266 01 **Beroun**  
Tel.: +420 730 844 794  
E-mail: be@gienger-bohemia.cz

**EXPRESS - samoobslužný sklad**  
Dělnická 208  
405 02 **Děčín**  
Tel.: +420 730 844 784  
E-mail: dc@gienger-bohemia.cz

**EXPRESS - samoobslužný sklad**  
Karlova 36  
350 02 **Cheb**  
Tel.: +420 730 844 778  
E-mail: ch@gienger-bohemia.cz

**EXPRESS - samoobslužný sklad**  
Kosmonautů 4063  
430 01 **Chomutov**  
Tel.: +420 730 844 790  
E-mail: cv@gienger-bohemia.cz

**EXPRESS - samoobslužný sklad**  
5. května 2910  
440 01 **Louny**  
Tel.: +420 730 844 779  
E-mail: ln@gienger-bohemia.cz

**EXPRESS - samoobslužný sklad**  
Nákladní 105  
353 01 **Mariánské Lázně**  
Tel.: +420 730 844 787  
E-mail: ml@gienger-bohemia.cz

**EXPRESS - samoobslužný sklad**  
Obchodní 35  
434 01 **Most**  
Tel.: +420 730 844 781  
E-mail: mo@gienger-bohemia.cz

**EXPRESS - samoobslužný sklad**  
Koterořská ulice 177  
326 00 **Plzeň**  
Tel.: +420 730 844 791  
E-mail: plser@gienger-bohemia.cz

**EXPRESS - samoobslužný sklad**  
V Lukách 334  
261 01 **Příbram**  
Tel.: +420 730 844 793  
E-mail: pb@gienger-bohemia.cz

**EXPRESS - samoobslužný sklad**  
Sportovní 99  
269 01 **Rakovník**  
Tel.: +420 730 844 780  
E-mail: ra@gienger-bohemia.cz

**EXPRESS - samoobslužný sklad**  
Chabská 2096  
356 01 **Sokolov**  
Tel.: +420 730 844 789  
E-mail: so@gienger-bohemia.cz

**EXPRESS - samoobslužný sklad**  
Plánská 2029  
347 01 **Tachov**  
Tel.: +420 730 844 786  
E-mail: tc@gienger-bohemia.cz

**EXPRESS - samoobslužný sklad**  
Přítkovská 1565  
415 01 **Teplice**  
Tel.: +420 730 844 782  
E-mail: tp@gienger-bohemia.cz

**EXPRESS - samoobslužný sklad**  
Nymburská 535  
407 47 **Varnsdorf**  
Tel.: +420 730 844 785  
E-mail: va@gienger-bohemia.cz

**EXPRESS - samoobslužný sklad**  
Vožická 2604  
390 02 **Tábor**  
Tel.: +420 739 345 195  
E-mail: es.tabor@gienger.cz

# GIENGER CENTRON

**Logistické centrum**  
U Rakovky 1254 / 20  
148 00 **Praha 4** - Kunratice  
Tel.: 244 118 211, Fax: 244 118 299  
E-mail: phrak@gienger-centron.cz

**Obchodní středisko**  
Josefínino údolí 145  
460 05 **Liberec V** - Kristiánov  
Tel.: +420 739 531 056  
E-mail: liberec@gienger-centron.cz

**EXPRESS - samoobslužný sklad**  
Strojírenská 1792  
250 01 **Brandýs nad Labem**  
Tel.: +420 605 228 181  
brandys@gienger-centron.cz

**EXPRESS - samoobslužný sklad**  
Liberecká 60  
470 01 **Česká Lípa**  
Tel.: +420 733 142 607  
ceskalipa@gienger-centron.cz

**EXPRESS - samoobslužný sklad**  
Petra Bezručé 1442  
272 01 **Kladno**  
Tel.: +420 731 124 411  
E-mail: kladno@gienger-centron.cz

**EXPRESS - samoobslužný sklad**  
Radlická 220  
158 00 **Praha 5** - Jinonice  
Tel.: +420 731 424 208  
E-mail: jinonice@gienger-centron.cz

**EXPRESS - samoobslužný sklad**  
Dopraváků 749/3 (areál Genius)  
184 00 **Praha 8** - Dolní Chabry  
Tel.: +420 737 254 552  
E-mail: chabry@gienger-centron.cz

**EXPRESS - samoobslužný sklad**  
Dolnínečká 2  
100 00 **Praha 10** - Strašnice  
Tel.: +420 605 228 176  
strasnice@gienger-centron.cz

**EXPRESS - samoobslužný sklad**  
Nádražní 472  
543 01 **Vrchlabí**  
Tel.: +420 605 201 305  
E-mail: vrchlabi@gienger-centron.cz

# GIENGER (SK)

**Správa a Logistické centrum**  
Rastislavova 4  
951 41 **Nitra** - Lužianky  
Tel.: +421 377 411 303-4  
Fax: +421 377 411 305  
E-mail: gienger.ni@gienger.sk

**EXPRESS - samoobslužný sklad**  
Elektrárnská 1  
832 16 **Bratislava**  
Tel.: +421 232 111 060  
E-mail: gienger.ba@gienger.sk

**EXPRESS - samoobslužný sklad**  
Kukučínova ul. 2346  
024 01 **Kysucké Nové Město**  
Tel.: +421 414 220 070-71  
E-mail: gienger.knm@gienger.sk

**EXPRESS - samoobslužný sklad**  
Dvorská cesta 23  
940 01 **Nové Zámky**  
Tel.: +421 353 214 412  
E-mail: novezamky@gienger.sk

**EXPRESS - samoobslužný sklad**

Bratislavská 8  
917 02 **Trnava**  
Tel.: +421 333 214 461-2  
E-mail: trnava@gienger.sk

**EXPRESS - samoobslužný sklad**  
Nám. E. M. Šoltésovej 2222/9  
934 01 **Levice**  
Tel.: +421 911 019 350  
E-mail: levic@gienger.sk

# GIENGER GRANIT

**Správa a Logistické centrum**  
Jlennického 3  
080 01 **Prešov**  
Tel.: +421 517 715 487  
E-mail: presov@gienger-granit.sk

**EXPRESS - Obchodní středisko**  
Rampová 6  
040 01 **Košice**  
Tel.: +421 557 996 003-004  
E-mail: kosice@gienger-granit.sk

**EXPRESS - samoobslužný sklad**  
A. Jirákska 5361/12  
984 01 **Lučenec**  
Tel.: +421 473 337 107  
E-mail: lucenec@gienger-granit.sk

## Ve znamení pravého partnerství

Naším příspěvkem pro úspěšnou spolupráci s odbornými řemeslníky jsou: kompetence, partnerství a absolutní věrnost třístupňové odbytové cestě. Partneři GC skupiny pracují společně a flexibilně - každý z nich jako samostatný podnik a zároveň v inteligentní kooperaci. Téměř po celé České republice je GC červenožlutý čtverec znám jako symbol pravého partnerství a osobních služeb.

Výhradně prověřené produkty, které jsou na českém trhu prodávány často exkluzivně, krátké dodací lhůty a aktivní podpora prodeje i montážních firem prezentují jasně náš cíl: Být nejlepšími v oboru.

V zájmu spokojenosti koncového zákazníka, která patří k našim prvořadým cílům, realizujeme své zboží a služby výhradně prostřednictvím odborných montážních firem, které mohou nejlépe zajistit dokonalou instalaci vysoce jakostního produktu. Využijte profesionálního spojení mezi výrobou, odbornými montážními firmami a konečným zákazníkem.

### Máte dotazy?

Váš obchodní partner z GC skupiny je Vám kdykoli k dispozici.

### VÝROBA

PRODUKTY & KVALITA

### ŘEMESLO

PORADENSTVÍ & MONTÁŽ



### SPOTŘEBITEL

SPOKOJENOST